

# Pearl



VIC FIRTH



Gon Bops™

## パール打楽器総合カタログ 2021

パール楽器製造株式会社

本社 〒276-0034 千葉県八千代市八千代台西 10-2-1 TEL 047-484-9111 (代)  
流通センター 〒276-0046 千葉県八千代市大和田新田 593-1 【営業部】TEL 047-450-1113  
【テクニカルサポート】TEL 047-450-1090



パールオフィシャルホームページ [www.pearldrums.com/ja](http://www.pearldrums.com/ja)

●本文中の価格に本体価格が表示されていない場合は、すべて税込み価格となります。  
●印刷の都合上、カタログに掲載された製品が実際の色とは多少異なって見える場合がありますので、ご了承ください。  
●製品改良のため、予告なく価格、デザイン、仕様、規格などを変更する場合がありますので、あらかじめご了承ください。  
※「QRコード」は(株)デンソーウェーブの登録商標です。  
2021年4月現在 771210425

お取扱店



CONCERT PERCUSSION  
@pearl\_concert

MARCHING PERCUSSION  
@pearl\_marching

CONCERT PERCUSSION  
percussion.pearlconcert

PEARL CHANNEL  
パール楽器製造株式会社

75 Pearl  
CELEBRATING  
SEVENTY-FIVE  
YEARS

# Pearl

# CONCERT 2021 PERCUSSION and MARCHING PERCUSSION

パール打楽器総合カタログ 2021

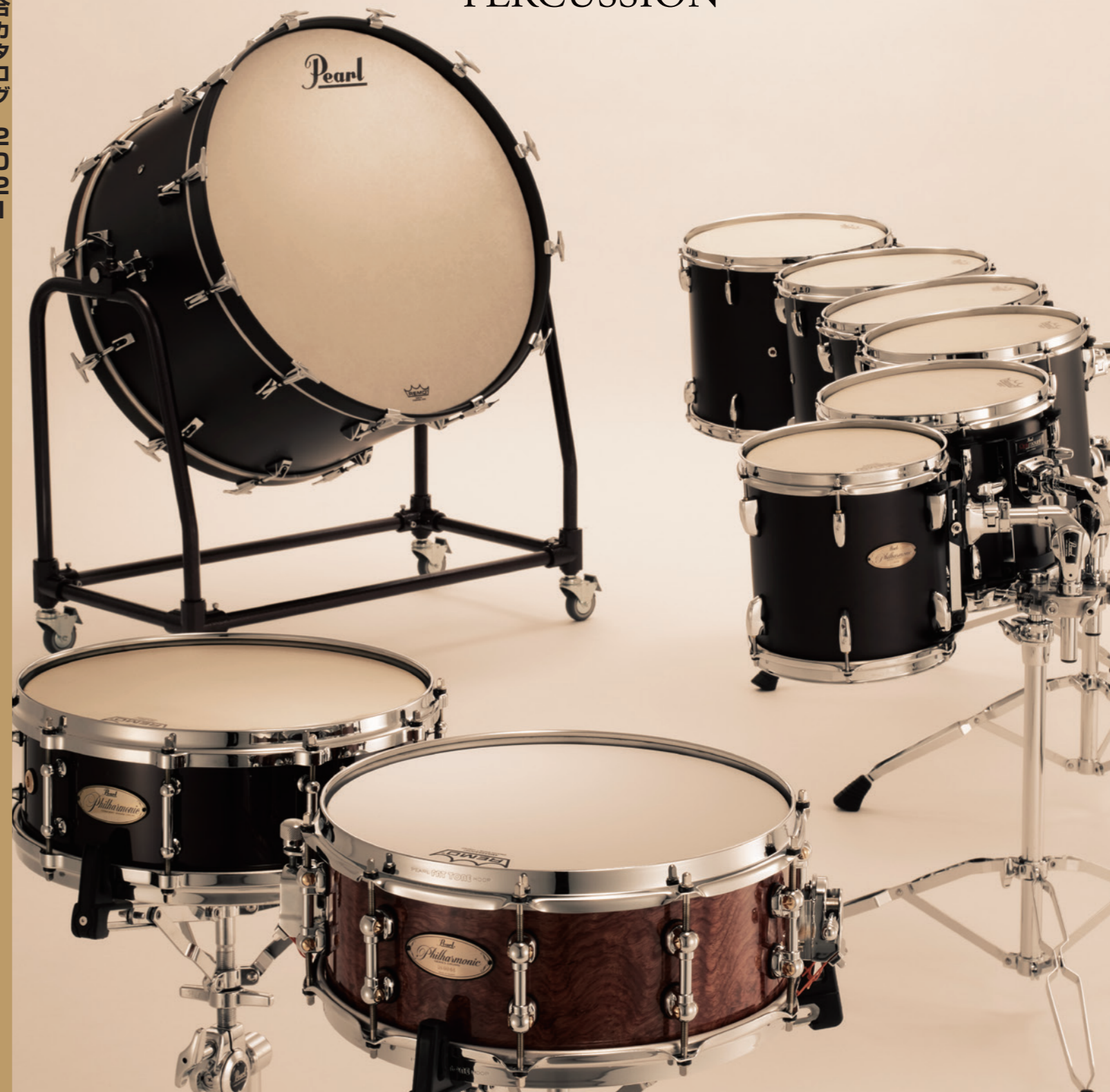





**INDEX**

**P.01 Introduction**  
イントロダクション

**P.03 Concert Snare Drums**  
コンサートスネアドラム

**P.11 Concert Toms**  
コンサートトム

**P.13 Concert Bass Drums**  
コンサートバスドラム

**P.19 Pearl Timpani**  
パールティンパニ

**P.27 Adams Timpani**  
アダムスティンパニ

**P.31 Adams Marimbas**  
アダムス・マリンバ

**P.35 Adams Xylophones**  
アダムス・シロフォン

**P.37 Adams Vibraphones**  
アダムス・ビブラフォン

**P.38 Adams Glockenspiels, Endurance Field Frames**  
アダムスグロッケンシュピール、フィールドフレーム

**P.39 Adams Orchestra Chimes**  
アダムスオーケストラチャ임

**P.43 malletSTATION, BopPad**  
マレットステーション、BopPad

**P.45 Sabian Cymbals, Accessories**  
セイビアンシンバル、アクセサリ

**P.55 Drum Sets & Hardware**  
ドラムセット&ハードウェア

**P.63 Pearl Marching Percussion**  
パールマーチングパーカッション

**P.73 Pearl Percussion**  
パールパーカッション

**P.81 Gon Bops Percussion**  
ゴン・ポップスパーカッション

**P.83 Remo & Pearl Heads**  
レモ&パールヘッド

**P.87 Mallets & Sticks**  
マレット&スティック

**P.100 和太鼓**

**P.101 Cases & Bags**  
ケース&バッグ

**P.103 Replacement Parts**  
リプレースメントパーツ

**P.106 Information**  
インフォメーション

# Tradition of Excellence

すべては、理想の「音」のために。

パールドラムス&パーカッション

打楽器専門メーカーとして長きにわたり音楽シーンに寄り添い、幾多の名演を支え続けてきたパールの歩み。1946年の創業以来、常に時代のニーズを捉え数々の名品を生み出した歴史はまた、多くの演奏家に支えられた歴史でもあります。一流の音楽シーンで活躍する演奏家の高い感性にインスパイアされ生み出されるパールの音は常に新たなイマジネーションを演奏家に与え、いつまでも語り継がれる名演を生み出してゆきます。演奏家が追い求めるひとつの「音」に真摯に対峙し多くの困難に立ち向かい、答えを手繰り寄せたとき、そこに真に価値のある名品が誕生し、演奏に新たな可能性が広がります。すべては理想の「音」のために。弛まぬ研究と妥協なき技術開発、パールの持つ探究心と創造性のすべてを注ぎ結実する「音」こそが観衆を魅了し語り継がれるであろう未来の名演を生み出すのです。打楽器のトップブランドとして70年以上の歴史を刻むパールから送り出された数々の名品たちはこうして誕生し、今もなおシーンに受け継がれ、かけがえのないスタンダードとして時を経ても変わらぬ価値と存在感を放ち続けます。そしてこれからも、打楽器メーカーの誇りを胸に、パールは世界中の演奏家とともに新たなサウンドを追い求め続けます。

# Pearl Concert Percussion and Marching Percussion 2021

## モデル別 使用曲例 -2021-

今回、神奈川フィルハーモニー管弦楽団打楽器奏者の平尾信幸氏をアドバイザーに迎え、パールコンサート打楽器の主なモデルに対して、代表的な吹奏楽曲ならびにオーケストラ楽曲の対応リストを掲載しました。コンクールや様々な演奏会に向けて打楽器選びに迷った際などぜひ参考にさせていただき、



## パールが誇るシェルテクノロジーは、革新し、進化を続ける。

パールドラムスのテクノロジーの原点は、シェルの成形にあります。材料を吟味し、品質管理、向上はもちろん、卓越した製法と、優れた設計が、世界最高峰レベルの優れた技術によって、完璧な真円をつくり出し、優れたサウンドを導くのです。

名器“カスタムクラシック”は驚異的な7.5mm厚のワンピースメイプルを、真円度が極めて高いシェル成形に実現し、いまなお絶大な支持を集めています。またブピンガ材、メイプル材、パーチ材を組み合わせた極厚の20プライコンポジットシェルのフィルハーモニック“RF”は、スネアサイドへのレスポンススピードを最大限に引き出しています。そして徹底的にシェル鳴りを追求した5mm厚の極薄シェルを採用したフィルハーモニック“PURE”は、より自然でしなやかな胴鳴りを実現し、オーケストラや吹奏楽の中に溶けこんだサウンドが高い評価を得るなど、パールの高度なテクノロジーは、常に時代を見据え、サウンドと常に向き合うアーティストから絶大な支持を集めています。

アーティストとのリレーションシップと共に誕生するパールのシェルマテリアルは、トラディショナルなサウンドを踏まえ、常にクリエイティブなものへと磨かれていきます。

パールの伝統的で、独創性に富んだサウンドの追求。アーティストが求めるサウンドに応えながら、革新し続け、今なお進化の手を止めることはありません。それこそが、半世紀以上にわたり、独自のシェルをつくり出してきた原動力となり、世界中のステージで、名演として輝き続けているのです。そしてパール・コンサートスネアドラムを愛用するアーティストが、演奏を通してサウンドの真価を評価していることが大きな誇りとなり、これからもさらなる時代を築いていくのです。

# Concert Snare Drums



## フィルハーモニック“RF”

### Philharmonic “RF” Snare Drum

#### 硬質に輝く、ハイエナジーモデル。

リファレンスタイプの極厚シェル(20プライ:13プライメイプル+6プライパーチ+1プライブピンガ)を採用し、シャープで密度の高いサウンドを生みながら、シェル容積をコンパクトに凝縮し、スネアサイドへのレスポンススピードを最大化、小さな音量でもタイトに抜け切るキレの良さを発揮します。また、テンションボルトがやさしくフィットするスーベララ(STL-55L)により、確実なチューニングが行え、そして操作時のノイズを排除したサイレントストレイナー(SR-100)、高級感あふれる希少なブピンガ材のアウトター(外面)ブライなど、いずれもハイエンドなデザインが施され、充実の機能を備えたモデルです。

●リファレンスタイプシェル: 20プライの極厚シェルは、通常の4倍の工程を経て一体化される強靱なつくりで、インナー(内面)のパーチブライにより高域特性を強調、さらに、アウトター(外面)のブピンガブライにより、締まりの良い明確なサウンドを実現。●サイレントストレイナー: スナップオン/OFF時のノイズを排除する、コンサートスネア対応のストレイナー。●ウルトラサウンドスナップビー: センシティブなスナップビーサウンドを生み出す“D”タイプを装備。●ゴールドデンリシオ・エアバント: 黄金比に基づく空気穴の設定を適用し、理想的な鳴りを実現。●専用ハードケース: 重量感のある「フィルハーモニック“RF”スネアドラム」を守るABS製ハードケース。

PHRF1455S/C w/HARD CASE	
¥170,500(税込価格)	¥155,000(本体価格)
■サイズ(口径×深さ): 14" x 5.5"	
■シェル: 20ply(メイプル13ply+パーチ6ply)+ブピンガ1ply(アウトター)	
■フープ(トップ/ボトム): DC-1410 / DC-1410S	■ヘッド(打面/裏面): 114BA / 114SA
■スナップビー(響き線): SN-1420D	■ストレイナー(スイッチ部/バット部): SR-100A / SR-100E
■ラグ/ボルト: STL-55L / SST-5047	

## フィルハーモニック“PURE”

### Philharmonic “PURE” Snare Drum

#### しなやかな瞬発力が冴える、レジリアンス(強靱)なモデル。

メイプル+ブピンガの4プライコンポジット超薄シェル(5mm厚)を採用し、あらゆるレンジで高速レスポンスを発揮。また、シェル内面のブピンガブライにはヴァイオリンに用いられるニスを用い、発音の明瞭さと硬質なトーンを保ちながら、しなやかで深みのある響きを実現。また、ファットトーンフープにより、キレの良さとしなやかなタッチを両立させるなど、コンサートスネアドラムとして、キメ細かく繊細なアプローチから圧倒的なインパクトに至るまで、まさに“強靱”なキャラクターを発揮するモデル。

●シェル:メイプル+ブピンガ(4プライ:5mm厚)希少価値の高いブピンガを外面、内面に採用し、シェルに強度を持たせ、中のメイプルのしなやかさと、ブピンガの強靱さが、ゆとりのあるトルクの高いサウンドを発揮します。●サイレントストレイナー●ウルトラサウンド“D”タイプスナップビー●ゴールドデンリシオ・エアバント●専用ABS製ハードケース

PHTV1455S/C w/HARD CASE	
¥132,000(税込価格)	¥120,000(本体価格)
■サイズ(口径×深さ): 14" x 5.5"	
■シェル: 4ply: メイプル+ブピンガ	■フープ(トップ/ボトム): FH-1410 / FH-1410S
■ヘッド(打面/裏面): 114BA / 114SA	■スナップビー(響き線): SN-1420D
■ストレイナー(スイッチ部/バット部): SR-100A / SR-100E	■ラグ/ボルト: STL-55L / SST-5047

NEW

## フィルハーモニック メイプル

### Philharmonic “6-Ply Maple” Snare Drum

#### あらゆるダイナミクスで鋭く抜け切る、信頼の定番メイプル。

数あるフィルハーモニックシリーズ:スネアドラムの中でも世界的に最も評価が高い6プライメイプルシェルのモデル。ボリュームレンジを問わず、スナップビーサウンドの繊細さとダイナミクスを求める方に。

PHP1450/N w/CASE	
¥88,000(税込価格)	¥80,000(本体価格)
■サイズ(口径×深さ): 14" x 5"	
■シェル 6プライメイプル	■フープ(トップ/ボトム) DC-1410 / DC-1410SG
■ヘッド(打面/裏面) FD-114 / 114SD	■スナップビー(響き線) ※P104参照
■ストレイナー(スイッチ/バット部) SR-505A/N / SR-505E/N	■ラグ/ボルト TB-50 / SST-5042
■スネアガイド SGR-1/2	

NEW

## フィルハーモニック パンケーキ

### Philharmonic “PANCAKE” Snare Drum

#### ピアノニッシモを縦横無尽に。

13"×2.5"のこく浅い8プライメイプルシェルにレモコーテッドティプロマットM5という極薄ヘッドを組み合わせることで、とりわけスナップビーレスポンスを最大限に追求したコンサートスネアドラム。スナップビーシステムはニッケルワウンドケーブルの独立3連タイプを採用。

PHP1325/N w/CASE	
¥82,500(税込価格)	¥75,000(本体価格)
■サイズ(口径×深さ): 13" x 2.5"	
■シェル 8プライメイプル	■フープ(トップ/ボトム) SF-13 / SF-13SG
■ヘッド(打面/裏面) 113TD/M5 / 113SD	■スナップビー(響き線) S-069 (x3)
■ストレイナー(スイッチ/バット部) SR-185PCA/N / SR-185PCE/N	■ラグ/ボルト シングルポイントラグ SPPL-10
■ボルト SST-5042 + DC-438(クローフック)	



極厚の20plyコンポジットシェル サイレントストレイナー(SR-100)

主な使用曲例  
●プロコフィエフ (バレエ音楽「ロメオとジュリエット」)  
●ギリングハム(交響詩「ベトナムの回顧」)  
●コーブランド (バレエ組曲「ピローザキッド」)  
●オリバー・ウェースピ (アウティヴィメティアノクテ)  
●ドビュッシー(夜想曲)



超薄の4plyコンポジットシェル ゴールドデンリシオ・エアバント

主な使用曲例  
●真島俊夫(五月の風)  
●イベール(寄港地)  
●バルトーク(中国の不思議な役人)  
●レスピーギ(ローマの祭り)



No.103 ピアノブラック

主な使用曲例  
●ヴァンデルロースト(アルセナール)  
●ニールセン(クラリネット協奏曲)  
●プロコフィエフ(ピーターと狼)  
●エルガー(威風堂々)



No.405 ニコチンホワイトマリンパール

主な使用曲例  
●プロコフィエフ(交響組曲「キーエ中尉」)  
●バーンスタイン(ウエストサイドストーリーからシンフォニックダンス「cha cha」)  
●ストラヴィンスキー(バレエ音楽「ペトルーシュカ」)  
●リムスキー-コルサコフ(交響組曲「シェヘラザード」から3楽章)



NEW

## フィルハーモニック“ソリッドメイプル”

## Philharmonic “Solid Maple” Snare Drum

知的に、キメ細かいサウンドコントロールも自由自在。

カスタムクラシック同様のワンピース(単板)メイプルシェルを採用し、コンサートスネアの3タイプの異なるスナッピー(ステンレススチール、イエローケーブル、ハイカーボンスチール)を装備。それらを自由にブレンドすることにより、繊細で豊かな表現力を発揮します。またストレイナー操作時のノイズをシャットアウトした画期的なストレイナー(SR-505)を搭載。まさにコンサートスネアとしての厳しい基準に対応したモデルとして、世界のトッププレイヤーに幅広く愛用されています。

PHM1450/C w/CASE
¥159,500(税込価格) ¥145,000(本体価格)
■サイズ(口径×深さ): 14" x 5"
■シェル: ワンピース(単板)メイプル ■フープ(トップ/ボトム): DC-1410 / DC-1410SG
■ヘッド(打面/裏面): RD-114 / 114SD ■スナッピー(響き線): ※P104参照
■ストレイナー(スイッチ部/ハット部): SR-505A / SR-505E
■ラグ/ボルト: TB-50 / SST-5042
■スネアガイド: SGR-1/2



No.204 ウォルナットboldor-ラッカー

主な使用曲例
●マッキー(吹奏楽のための交響曲「ワインダークシー」) ●ラヴェル(バレエ音楽「ダフニスとクロエ」第2組曲/ラヴァルス)
●リムスキーコルサコフ(スペイン奇想曲/交響組曲「シェヘラザード」) ●矢代秋雄(交響曲)

NEW

## フィルハーモニック キャストアルミ・モデル

## Philharmonic “Cast Aluminium” Snare Drum

繊細かつ豊かな響きを湛えた新しいメタルスネア

キャスト(鋳造)アルミニウムを精密に削りだし3.0mm厚のシェルに成形。柔らかなアルミシェルが生み出す響きは、あたかも上質なウッドのように暖かくリッチ。またメタルシェルのレスポンスの良さや繊細さも兼ね備えたハイブリットサウンドを、ノイズレスストレイナー(SR-505)と専用スナッピーでパッケージング。

コンサートドラムのエッセンスを豊かに湛えた、新しいメタルコンサートスネアドラム。

PHA1450/N w/CASE
¥88,000(税込価格) ¥80,000(本体価格)
■サイズ(口径×深さ): 14" x 5"
■シェル: キャストアルミ ■フープ(トップ/ボトム): DC-1410 / DC-1410SG
■ヘッド(打面/裏面): RD-114 / 114SD ■スナッピー(響き線): ※P104参照
■ストレイナー(スイッチ部/ハット部): SR-505A/N / SR-505E/N
■ラグ/ボルト: TB-50 / SST-5042
■スネアガイド: SGR-1/2



主な使用曲例
●ラヴェル(スペイン狂詩曲/ボレロ) ●ファリャ(バレエ音楽「三角帽子」)
●ボロティン(歌劇「イーゴリ公」から鞆駝人の踊り) ●C.Tスミス(フェスティバル/レヴューアエーション)

## カスタムクラシック

## Custom Classic

ワンピース(単板)メイプルシェルのポテンシャルを最大限に生かすため、スベックの一つひとつにこだわった“カスタムクラシック”は、しなやかで心地よい響きを生み出し、プレイヤーの自由な音づくりを助ける8テンション・プラスフープや、ピアノシモでの繊細なレスポンスとフォルテシモでのダイナミックさを発揮するブロンズスナッピーなど、ヴィンテージな味わいをさらに洗練させたパールならではのサウンドキャラクター。ルーツを守りながら常に進化したサウンドを提供してきた“カスタムクラシック”の奥深い魅力がここにあります。



No.380 ネイチャーメイプル



No.382 ネイチャーウォルナット

CL1455SN/C w/CASE	CL1465SN/C w/CASE
価格 ¥143,000(税込価格) ¥130,000(本体価格)	価格 ¥148,500(税込価格) ¥135,000(本体価格)
サイズ(口径×深さ) 14" x 5.5"	サイズ(口径×深さ) 14" x 6.5"
シェル ワンピース(単板)メイプル	ワンピース(単板)メイプル
フープ(トップ/ボトム) BRH-1408 / BRH-1408S	BRH-1408 / BRH-1408S
ヘッド(打面/裏面) 114BA / 114SA	114BA / 114SA
スナッピー(響き線) S-041	S-041
ストレイナー(スイッチ部/ハット部) SR-17A / SR-18E	SR-17A / SR-18E
ラグ/ボルト CL-55 / SST-5052	CL-65 / SST-5047

## カスタムクラシック“マーチ”

## Custom Classic designed for "March"

クラシックや吹奏楽に欠かせないマーチには、独特なスネアドラムのサウンドキャラクターが求められます。カスタムクラシック“マーチ”は、深さ4"という浅めのワンピースメイプルシェルに、センシティブかつ抜群のキレのよさが特徴の18本ブロンズ製ウルトラサウンドスナッピーと、サウンドをタイトにまとめるヘヴィなダイカストフープを搭載し、さらに手触りのよいナチュラルなトーンのリモ・スキントーンヘッドを採用。シャープなアタックと素早いレスポンス、そして力強くバランスの良い鳴りは、まさにマーチのために磨き上げたサウンドキャラクターです。なお、このモデルは元読売日本交響楽団 首席打楽器奏者 石内 聡明氏の監修のもと、開発されました。

主な使用曲例
●スーザ(行進曲諸作品)
●C.Tスミス(華麗なる舞曲)
●中橋愛生(科戸の囃楽~吹奏楽の為の祝典序曲)
●ホルスト(第一組曲)

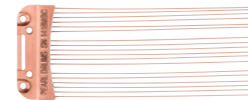

**ウルトラサウンドスナッピー**  
SN-1418WBC ¥4,620(税込価格)  
■カスタムクラシック“マーチ”に最も適したウルトラサウンドスナッピー。(14"スネアに対応。)



No.380 ネイチャーメイプル

CL1440SNM/C w/CASE
価格 ¥140,800(税込価格) ¥128,000(本体価格)
サイズ(口径×深さ) 14" x 4"
シェル ワンピース(単板)メイプル
フープ(トップ/ボトム) DC-1408 / DC-1408S
ヘッド(打面/裏面) ST-114 / 114SD
スナッピー(響き線) SN-1418WBC
ストレイナー(スイッチ部/ハット部) SR-18A / SR-18E
ラグ/ボルト TB-40 / SST-5038

## コンサートシリーズ“メイプル”

## Concert Series “Maple”

自然な鳴りを求め、コンサートスネアとしての様々な工夫を施した6プライメイプルシェルのスネアドラム。ノイズの出ないストレイナー(SR-100)、ハギレの良さや豊かな音色を発揮するブロンズ製のスナッピー、レスポンスの優れたルネッサンスヘッド、黄金比に基づく空気穴のポジションなど、上質なサウンドづくりに必要な要素を満載した価値あるモデルです。



No.380 ネイチャーメイプル



No.384 ネイチャーブラック

CRPL1450S/C w/CASE	CRPL1460S/C w/CASE
価格 ¥63,800(税込価格) ¥58,000(本体価格)	価格 ¥69,300(税込価格) ¥63,000(本体価格)
サイズ(口径×深さ) 14" x 5"	サイズ(口径×深さ) 14" x 6"
シェル 6プライメイプル	6プライメイプル
フープ(トップ/ボトム) SH-1410 / SH-1410S	SH-1410 / SH-1410S
ヘッド(打面/裏面) RA-114 / 114SD	RA-114 / 114SD
スナッピー(響き線) S-041	S-041
ストレイナー(スイッチ部/ハット部) SR-100A / SR-100E	SR-100A / SR-100E
ラグ/ボルト TB-50 / T-061	TB-55 / T-061L

## コンサートシリーズ“スチール”

## Concert Series “Steel”

パールコンサートスネアドラムの定番、コンサートシリーズにピーテッドスチールシェルを採用したニューモデルが登場しました。よりブライトでクリアなサウンドと歯切れの良い響きを生み出す1mmピーテッドスチールシェルに、サイレントストレイナーSR-400を装備。スナッピーには反応レンジの違う、ライトイエローケーブル7本とステンレススチールケーブル7本を組み合わせた、スチールモデル独自のスナッピーを採用しあらゆるレンジでレスポンスよく歯切れの良いサウンドを奏でます。高品質なサウンドと機能をシンプルにパッケージしたコンサートシリーズの新しいサウンドキャラクターです。

主な使用曲例
●JシュトラウスII(喜歌劇「こらもり」)
●F.レハール(喜歌劇「メリウイドウ」)
●ヴェルディ(シチリア島の夕べの祈り)
●コダーイ(ハリーヤーノシュ)



CRS1455 w/CASE
価格 ¥52,800(税込価格) ¥48,000(本体価格)
サイズ(口径×深さ) 14" x 5.5"
シェル 1mm ピーテッドスチール
フープ(トップ/ボトム) SH-1410 / SH-1410SG
ヘッド(打面/裏面) RD-114 / 114SD
スナッピー(響き線) S-077
ストレイナー(スイッチ部/ハット部) SR-400A / SR-400E
ラグ/ボルト TB-55 / T-061

## スネアキット

## Snare Kit

打楽器プレイヤーの必須アイテムをパッケージングした実用的なキット。人気モデルのコンサートシリーズ“メイプル”をフィーチャーしたSK900CRPLNはプレイヤーの幅広い要求に対応。極めてキレの良いガットスナッピーサウンドが特徴の“コンサートシリーズ”スチール”を採用したスタンダードモデルのSK900CRSNは吹奏楽やソリストにもおすすめ。100%メイプルシェル仕様のSK900MUMは誰にでも扱いやすく学校備品や、エントリーモデルとしても最適なモデルです。これらのスネアキットは立奏に必要な立奏用スネアスタンドS-710と、持ち運びに便利なローリングカートタイプのソフトケースSKBC-91をパッケージジ。



SK900CRPLN
セット価格 ¥77,000(税込価格) ¥70,000(本体価格)
単品合計価格 ¥84,480(税込価格)
(キット内容)
■ コンサートシリーズスネアドラム(CRPL1450S/C / 14" x 5")
■ 立奏用スネアスタンド(S-710) ■ カートケース(SKBC-91)



SK900CRSN
セット価格 ¥64,900(税込価格) ¥59,000(本体価格)
単品合計価格 ¥73,480(税込価格)
(キット内容)
■ コンサートシリーズ“スチール”スネアドラム(CRS1455/14" x 5.5")
■ 立奏用スネアスタンド(S-710) ■ カートケース(SKBC-91)



SK900MUM
セット価格 ¥35,200(税込価格) ¥32,000(本体価格)
単品合計価格 ¥40,480(税込価格)
(キット内容)
■ モダンユーティリティメイプルスネアドラム(MUS1455M/14" x 5.5")
■ 立奏用スネアスタンド(S-710) ■ カートケース(SKBC-91)



コンサート・スネアドラム

センシトーン・エリート“クラシック”

SensiTone Elite “Classic”

プラスならではの繊細で色彩感のある音色を発揮。シェルの深さを5.75”とし、さらに低音を適度にコントロールし、太くまとまりのあるサウンドに貢献する“ファットトーンフープ”を装備することで余分な倍音を抑えつつ、絶妙なキレ味と豊かな鳴りを実現。



STE14575BRC w/CASE	
価格	¥69,300(税込価格) ¥63,000(本体価格)
サイズ(口径 x 深さ)	14" x 5.75"
シェル	1mmプラス(ニッケル仕上げ)
フープ(トップ/ボトム)	FH-1410 / FH-1410S
ヘッド(打面/裏面)	114BA / 114SA
スナッピー(響き線)	S-041
ストレイナー(スイッチ部/ハット部)	SR-17A / SR-18E
ラグ/ボルト	TB-50 / SST-5052

スタンダード・スチール

Standard Steel

エントリークラスのメタルスネアドラムとして高い人気を誇り、明るくパワフルな鳴りが特徴です。ドラムセットに組み込んだ場合も、抜けの良い明瞭なサウンドにより、様々な楽曲に軽快に対応します。



SS1455 w/CASE	
価格	¥23,100(税込価格) ¥21,000(本体価格)
サイズ(口径 x 深さ)	14" x 5 1/2"
シェル	スチール
フープ(トップ/ボトム)	RH-1408 / RH-1408S
ヘッド(打面/裏面)	PTH-14C / ST-14 (対応モデル)
スナッピー(響き線)	S-022
ストレイナー(スイッチ部/ハット部)	SR-14AN / SR-18E
ラグ/ボルト	CL-50 / T-062

モダン・ユーティリティ

Modern Utility

メイプル材を100%使用し、あたたかく、調和のとれたサウンドを実現。基本性能を十分におさえたスペックと、抜群のコストパフォーマンスを実現したウッドスネアのエントリーモデルです。



MUS1455M	
価格	¥19,800(税込価格) ¥18,000(本体価格)
サイズ(口径 x 深さ)	14" x 5 1/2"
シェル	6プライメイプル(5.4mm)
フープ(トップ/ボトム)	RH-1408 / RH-1408S
ヘッド(打面/裏面)	REMO UTコートッド / パールスネアサイド
スナッピー(響き線)	スチールスナッピー-20本
ストレイナー(スイッチ部/ハット部)	SR-700A / SR-700E
ラグ/ボルト	CL-55 / TR-5047

コンサート・ピッコロ

Concert Piccolo

バール伝統の6プライメイプルの14”ピッコロのベストセラーモデル。ワウンドタイプ(巻き弦)のスチールスナッピー、ダイカストフープを装備。ネイチャーフィニッシュにより、メイプルの明るく、自然な鳴りを最大限に引き出し、マーチには最適なスネアドラム。



M1430E w/CASE	
価格	¥56,100(税込価格) ¥51,000(本体価格)
サイズ(口径 x 深さ)	14" x 3"
シェル	6プライメイプル
フープ(トップ/ボトム)	DC-1408 / DC-1408S
ヘッド(打面/裏面)	114BA / 114SA
スナッピー(響き線)	S-040
ストレイナー(スイッチ部/ハット部)	SR-18A / SR-18E
ラグ/ボルト	CL-05 / SST-5028

ピッコロ・スネアドラム

Piccolo

軽快なハイピッチサウンドを一層引き立てるピッコロ・スネアドラム。B1330(プラスシェル)は、13インチの小口径と相まって爽快にはじけるようなサウンドが特徴。メイプル6プライの13インチモデル(M1330)は、ドライなサウンドでハギレの良さを強調。



B1330 w/CASE	
価格	¥37,400(税込価格) ¥34,000(本体価格)
サイズ(口径 x 深さ)	13" x 3"
シェル	プラス
フープ(トップ/ボトム)	RIM-1308 / RIM-1308S
ヘッド(打面/裏面)	113TA / 113SA
スナッピー(響き線)	S-029N
ストレイナー(スイッチ部/ハット部)	SR-18A / SR-18E
ラグ/ボルト	CL-05 / T-055



M1330 w/CASE	
価格	¥37,400(税込価格) ¥34,000(本体価格)
サイズ(口径 x 深さ)	13" x 3"
シェル	6プライメイプル
フープ(トップ/ボトム)	RIM-1308 / RIM-1308S
ヘッド(打面/裏面)	113TA / 113SA
スナッピー(響き線)	S-029N
ストレイナー(スイッチ部/ハット部)	SR-18A / SR-18E
ラグ/ボルト	CL-05 / T-055

フィールドドラム フィルハーモニック・シリーズ

Pearl Field Drums Philharmonic Series

伝統的な行進用ドラムを再現した超深胴のスネアドラム。本格的な仕様に現代的な演奏性を備えプリミティブかつ豊かなサウンドを奏でます。6プライメイプルのPHF1412/Cはルーズさと軽快さがバランスよくブレンドした定番モデル。4プライマホガニーに4プライメイプルレインフォースメントを装着したPHFX1616/Cは内面にヴァイオリンニス塗布することにより、深みを増した重厚なサウンドが特徴。各サイズごとに専用スナッピーを装備します。(P104 参照)

主な使用曲例

- レスピーギ(ローマの祭り)
- R.シュトラウス(英雄の生涯)
- ラヴェル(ダフニスとクロエ)
- シュミット(ディオニソスの祭り)
- アーノルド(ピーター・ルー)
- ネリヴェル(フェスティボ)
- バルトーク(中国の不思議な役人)



No.101 ハイグロスウォルナットラッカー

PHF1412/C	
価格	¥116,600(税込価格) ¥106,000(本体価格)
サイズ(口径x深さ)	14" x 12"
シェル	6プライメイプル
フープ(トップ/ボトム)	SH-1410 / SH-1410SG
ヘッド(打面/裏面)	RD-114 / 114SD
スナッピー(響き線)	※P104参照
ストレイナー(スイッチ部/ハット部)	SR-505A / SR-505E
ラグ/ボルト	TB-120 / SST-5047
スネアガイド	SGR-1/2



No.381 ネイチャーマホガニー

PHFX1616/C	
価格	¥165,000(税込価格) ¥150,000(本体価格)
サイズ(口径x深さ)	16" x 16"
シェル	4プライマホガニー w/メイプル4プライレインフォースメント
フープ(トップ/ボトム)	SH-1610 / SH-1610SG
ヘッド(打面/裏面)	RD-116 / SS-16
スナッピー(響き線)	※P104参照
ストレイナー(スイッチ部/ハット部)	SR-505A / SR-505E
ラグ/ボルト	TB-160 / SST-5047
スネアガイド	SGR-2/2

コンサート・シリーズ

Pearl Field Drums Concert Series

ベストセラーの“コンサートシリーズ”フィールドドラム。エキストラメイプルシェルに反応レンジの異なる2種類のケーブルをミックスしたコンビネーションスナッピーを装備。扱いやすく吹奏楽にも適したスタンダードなモデル。



No.380 ネイチャーメイプル

CRPF1412/C	
価格	¥74,800(税込価格) ¥68,000(本体価格)
サイズ(口径x深さ)	14" x 12"
シェル	エキストラメイプル(6プライ)
フープ(トップ/ボトム)	RIM-1410 / RIM-1410SG
ヘッド(打面/裏面)	RD-114 / SS-14
スナッピー(響き線)	S-077
ストレイナー(スイッチ部/ハット部)	SR-400A / SR-400E
ラグ/ボルト	TB-120 / T-061L
スネアガイド	SGR-1/2

ドラムカスタム工房

# D-FLAVOR

PEARL SNARE DRUMS  
CUSTOM STUDIO JAPAN

レギュラーモデルを  
思い通りにカスタマイズ。

Case #3 仙台フィルハーモニー管弦楽団



ベースモデル	フィルハーモニック“ソリッドメイプル” (PHM1450/C)
単体価格(税込)	¥ 159,500
カスタム定価(税込)	—
合計価格(税込)	¥159,500
【カスタム内容】	標準仕様      カスタム仕様
■フープ(トップ)	DC-1410      →    FH-1410
■フープ(ボトム)	DC-1410SG    →    SH-1410SG
■ヘッド	RD-114      →    ST-114

Case #6 神奈川フィルハーモニー管弦楽団



ベースモデル	フィルハーモニック“キャストアルミ” (PHA1465/N)
単体価格(税込)	¥ 93,500
カスタム定価(税込)	¥ 5,500
合計価格(税込)	¥ 99,000
【カスタム内容】	標準仕様      カスタム仕様
■フープ(トップ/ボトム)	DC-1410      →    SH-1410
■ラグ	TB-65        →    TB-65G
■ヘッド	RD-114      →    114BD

Case #9 九州交響楽団



ベースモデル	フィルハーモニック“PURE” (PHTV1455S/C)
単体価格(税込)	¥ 132,000
カスタム定価(税込)	¥ 3,520
合計価格(税込)	¥135,520
【カスタム内容】	標準仕様      カスタム仕様
■フープ(トップ)	FH-1410      →    SH-1410
■スナッピー	SN-1420D    →    SN-1418WBC
■ヘッド	114BA        →    ST-114

Case #1 札幌交響楽団



ベースモデル	カスタムクラシック (CL1455SN/C)
単体価格(税込)	¥ 143,000
カスタム定価(税込)	¥ 5,280
合計価格(税込)	¥148,280
【カスタム内容】	標準仕様      カスタム仕様
■フープ(トップ)	BRH-1408    →    DC-1408
■ラグ	CL-55        →    TB-50

Case #4 読売日本交響楽団



ベースモデル	カスタムクラシック (CL1455SN/C)
単体価格(税込)	¥ 143,000
カスタム定価(税込)	¥ 6,270
合計価格(税込)	¥149,270
【カスタム内容】	標準仕様      カスタム仕様
■フープ(トップ)	BRH-1408    →    FH-1408
■ラグ	CL-55        →    TB-50
■ヘッド	114BA        →    ST-114

Case #7 名古屋フィルハーモニー交響楽団



ベースモデル	センシトーンプレミアム (STA1450FB)
単体価格(税込)	¥ 79,200
カスタム定価(税込)	¥ 33,605
合計価格(税込)	¥112,805
【カスタム内容】	標準仕様      カスタム仕様
■フープ(トップ/ボトム)	SH-1410/SH-1410S    →    FH-1410/SH-1410SG
■ヘッド	114BA        →    114BD
■ストレイナー	SR-150A/SR-150E    →    SR-505A/SR-505E
■スナッピー(響き線)	SN-1420I      →    S-053/S-064/S-052
■スネアガイド	—                →    SGR-1/2

Case #10 広島交響楽団



ベースモデル	センシトーンエリートクラシック (STE14575BRC)
単体価格(税込)	¥ 69,300
カスタム定価(税込)	¥ 5,500
合計価格(税込)	¥ 74,800
【カスタム内容】	標準仕様      カスタム仕様
■ラグ	TB-50        →    TB-50G

Case #2 札幌交響楽団



ベースモデル	フィルハーモニック“ソリッドメイプル” (PHM1450/C)
単体価格(税込)	¥ 159,500
カスタム定価(税込)	—
合計価格(税込)	¥159,500
【カスタム内容】	標準仕様      カスタム仕様
■スナッピー(響き線)	S-064/S-067Y/S-068S    →    S-064/S-068S/S-064
■ヘッド	RD-114      →    SU-114BA

Case #5 新日本フィルハーモニー交響楽団



ベースモデル	カスタムクラシック (CL1465SN/C)
単体価格(税込)	¥ 148,500
カスタム定価(税込)	¥ 13,750
合計価格(税込)	¥162,250
【カスタム内容】	標準仕様      カスタム仕様
■ラグ	CL-65        →    TB-65B
■スナッピー(響き線)	S-041        →    SN-1418WBC
■ヘッド	114BA        →    ST-114

Case #8 大阪交響楽団



ベースモデル	カスタムクラシック(CL1465SN/C)
単体価格(税込)	¥ 148,500
カスタム定価(税込)	¥ 1,320
合計価格(税込)	¥149,820
【カスタム内容】	標準仕様      カスタム仕様
■スナッピー(響き線)	S-041        →    SN-1420C
■ヘッド	114BA        →    RA-114

Case #11 大阪フィルハーモニー交響楽団



ベースモデル	フィルハーモニック“ソリッドメイプル” (PHM1465/C)
単体価格(税込)	¥ 165,000
カスタム定価(税込)	¥ 6,215
合計価格(税込)	¥171,215
【カスタム内容】	標準仕様      カスタム仕様
■フープ(トップ)	DC-1410      →    FH-1410
■スナッピー	S-064/S-067Y/S-068S    →    S-068S/S-067Y/S-068S
■ヘッド	RD-114      →    114BA



## スネアスタンド

## Snare Drum Stands

立奏用として幅広い高さ調整幅を持たせたモデル3機種と、高さが低めの座奏用モデルをラインナップ。S-1030NLは、口径8"~16"まで対応でき、打面角度を無段階に変えられるフラッグシップモデル。S-710は、高さ調整幅が広くシンプルなモデル。S-53SLはフラットベースで軽量のモデルです。S-1030はS-1030NLの座奏用モデルで、ともにチューブエクステンダー(TX-100)を組み合わせて高さ調整幅のバリエーションをさらに広げることができます。

品番	税込価格	高さ調整幅
S-1030NL	¥23,100	540mm~740mm
S-710	¥ 9,900	600mm~850mm 立奏用
S-53SL	¥ 8,250	520mm~740mm
S-1030	¥20,900	480mm~700mm 座奏用



## チューブエクステンダー

## TX-100 ¥3,850(税込)

高さ調整幅/ジョイント部含む: 約150mm~300mm  
対応パイプ径: 22.2mm(ジョイント部、パイプ部とも)  
\*S-710、S-53SLには対応しません。

## 座奏用



## アクセサリ

## Accessories



## リングマフラー

## RMF-14 ¥1,760

ヘッドにのせて余分な倍音をカットするフィルム状のスネアドラム用ミュート。ミュート効果の異なる3タイプで1組。(リング幅: 1/2"・1"・1/2")

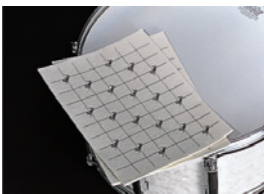

## スティッキーマフラー

## STM-1(2枚セット) ¥1,760

好みのサイズに切ってヘッドにはりつけるフェルト状のミュート。



## ヴィックワックス

## VIC-WAX ¥1,045

世界No.1スティックメーカーから強力WAXが登場!!スティックに塗ることのできるタイプ。



## チューニング・キー

## K-080 ¥550

## K-029 ¥990

パールのオリジナル・チューニングキー。K-029はスピーディにボルトを回すことのできるタイプ。

## スネアドラムケース

## Snare Drum Cases



## スネアドラムソフトケース

## PSC14-3555 ¥8,800(税込)

サイズ:14"x3.5"~5.5"対応

## PSC1314-65 ¥9,900(税込)

サイズ:13"~14"x6.5"対応

厚手素材のソフトケース。軽量ながら高い保護性能と運搬性で人気。



## スネアドラムセミハードケース

## PSC-CSHC ¥19,800(税込)

サイズ:14"x5"~6.5"対応

内部の楽器をしっかりガードするセミハードケース。大型の収納ポケットや、キャリーカートに対応する固定ベルトを装備し使い勝手抜群。



## スネアドラムキャリングケース

## SKBC-91 ¥10,780(税込)

サイズ:14"x5"~6.5"対応

キャリーカート付きソフトケース。スネアスタンドやスティックも収納可能な大型ポケット装備。これ1台で演奏に必要な機材をまとめて運搬可能。

\*フィルハーモニックシリーズ  
PHP1450/N、PHM1450/C、PHA1450/Nは収納不可。

## プラクティスシンバル・プラクティスドラムヘッド

## Practice Cymbals, Practice Drumheads



## セイビアン クワイエット・トーン

プラクティスシンバルとして通常のシンバルに比べ約70%の音量をカットしながらも、ステンレススチール素材を採用し、リアルなフィールと抜群の耐久性を実現。

品番	セット内容	税込価格
SAB-QTPC502	13"Hats / 14"Crash / 18"Crash Ride	¥37,400
SAB-QTPC503	14"Hats / 16"Crash / 20"Ride	¥43,450



## レモ・サイレントストローク

シングルプライのメッシュヘッドを採用しボリュームを縮小することができるドラムヘッド。自宅や教室での練習や、音量を抑えなければならぬときなど、これに付け替えれば音量加減を気にすることなく、いつもの演奏ができます。

## SN-0010 (10") ¥1,705

## SN-0012 (12") ¥1,815

## SN-0013 (13") ¥1,870

## SN-0014 (14") ¥2,035

## SN-0016 (16") ¥2,255

## SN-1020 (20"BD) ¥3,410

## SN-1022 (22"BD) ¥3,630

\*P62 プラクティス・ラバーパッドもあわせてご覧ください。

## トレーニングドラム

消音効果をねらったパッドとは異なり、スネアドラム感覚で練習のできる14"のトレーニングドラム。繊細なスティックワークからリムショットまでリアルなタッチが楽しめます。フィルタ部にユニロクシステムを導入し、微妙な角度調整も可能。ドラムスクールでのレッスンにも最適なモデルです。(専用スタンド付属)

## SDN-14N ¥13,750(税込)

(高さ調整幅: 550mm~880mm)

## ●ドラムパッド部のみ SDN-14P ¥8,800(税込)

## ●スタンド部のみ SDN-14SN ¥6,050(税込)



## 練習台

TP-6Nは小さなソフトラバー製の打面を備え、ショットの正確性に集中して練習が可能。TP-6NUはウレタン製の打面により静粛性に極めて優れています。SD-20は細かい音のツブを明確に聞き取れるベストセラーモデル。SD-7は3つの異なる打面形状によりルーティンやドラムセットを想定したコンビネーション練習が可能。TPX-10NとTPX-6Nはマッフルヘッドを装着して消音効果を高めたモデルです。

## TP-6N

¥7,040(税込)(ラバーパッド/スタンド付)

(高さ調整幅: 550mm~870mm)

## TP-6NU

¥7,040(税込)(6"表ウレタン/スタンド付)

(高さ調整幅: 550mm~900mm)

## SD-20

¥10,450(税込)(ラバーパッド/スタンド付)

(高さ調整幅: 520mm~870mm)

## SD-7

¥6,270(税込)(スタンド別売: SD-7S ¥4,950(税込))

(高さ調整幅: 540mm~890mm)

## TPX-10N

¥10,780(税込)(マッフルヘッド/スタンド付)

(高さ調整幅: 580mm~900mm)

## TPX-6N

¥5,280(税込)(マッフルヘッド)



石川直

## トレーニングパッド “石川直”モデル Training Pad “Naoki Ishikawa” Model

ルーティメンタルスネアドラマーとして、多様に活躍する石川直氏。ハイレベルをキープしていくため、日々のトレーニングに欠かせないのがトレーニングパッドです。リバウンドを追求したこのパッドは、消音効果の高いソフト面と、ツブの確認がしやすいハード面の両面タイプ。マーチングスネアのリアルなタッチを再現しつつ、ツブを確認しながらトレーニングできるシングルチャーモデルです。保管、運搬にも配慮した、ソフトケースを付属。

品番	税込価格	サイズ	スタンド	ラバーパッド
TP-10D/NI	¥ 8,580	10"	取付不可	表ソフト/裏ハード

■付属品: ソフトケース



ソフト面

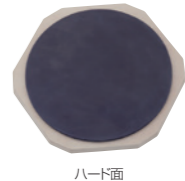

ハード面



専用ソフトケース(付属)

## パール・トレーニングパッド

TP-6DとTP-12Dはソフトラバーに加え、音のツブ立ちを確認できるハードラバーを装備。TP-12Iは消音性の優れたソフトラバーを装備したモデル。TP-12FIは、硬さの異なる3タイプのラバー、ウレタンを装備し、スティックのバウンス感のトレーニングに最適。各ラバーをスネアドラム、タムタム、フロアタム、シンバル等に見立て、ドラムセットをイメージしたコンビネーションのトレーニングが可能。

品番	税込価格	サイズ	スタンド	ラバーパッド
TP-6D	¥ 4,730	6"		表ソフト/裏ハード
TP-12D	¥ 6,270	12"		表ソフト/裏ハード
TP-12	¥ 5,280	12"	取付不可	表ソフト
TP-12F	¥ 6,600	12"		表(ソフト/ベリールソフト/エクストラソフト)



TP-6D

TP-12D

TP-12

TP-12F

## ミニ・マルチウェイ・ピッコロ

12"ピッコロに消音用ラバーパッドを装備、練習から本番まで使えるユニークなコンセプトのスネアドラム。コンパクトなシェルの内側にラバーパッド、フェルトパッド&ウッドボードが装備され、リアルなタッチの練習パッドとして使えるうえ、それらをすべて取り去ればアタックとスナッピーサウンドを効かせたミニサイズのスネアドラムに早変わり。パッドを利用したイフェクト音など使い方は自由自在。

## MS1235S/C ¥22,000(税込価格) ¥20,000(本体価格) (ソフトケース付属)

サイズ: 12"x3.5" Wood Shell

カラー: #23カーディナルレッド / #55シルバーフラッシュ



VIC-PAD6D

VIC-PAD12D

VIC-PAD12H

VIC-HHPSL

VIC-HHPST



## セイビアン・グリップディスク・プラクティスパッド

## SAB-GRIPD(サイズ: 6") ¥6,600(税込)

6"サイズで場所をとらず、裏面に滑り止め効果をもたらす粘りをもたせ、滑りやすい場所でも安心して練習することができるプラクティスパッド。



## レモ・チューナブルプラクティスパッド

## RT-0006-00(サイズ: 6") ¥5,280(税込)

RT-0010-00(サイズ: 10") ¥7,590(税込)

\*6"は6テンション

REMOコーテッドヘッドを打面に装備し、チューニングも可能。リアルなフィールリングとバウンス感が得られ、本物のドラムを叩いているような感覚でトレーニングができます。裏面は卓上使用に便利なウレタン底仕様。



## レモ・パティパッド

## PP-5 ¥2,090(税込)

いつでもどこでも練習のできる、ラバー状で変形自在のパッド。



# Concert Toms

## コンサート・トム フィルハーモニック・シリーズ Philharmonic Series

ppからffまで幅広いダイナミックレンジで、繊細さと力強さを自由自在に表現することができるパール・フィルハーモニックシリーズ・コンサートトム。落ち着いた深みのあるサウンドのマホガニー材を採用した、ダブルヘッド、またはシングルヘッドの各モデルに加え、サイズによってシェル構成が変わる、「各音域ごとにふさわしい響きを」という「リファレンス」のコンセプトを採用した、フィルハーモニック“RFP”モデルもラインナップ。



PTRP0807D / PTRP1008D  
等厚メイプル4ply 等厚バーチ2ply  
(ラウンド45°エッジ)



PTRP1209D  
等厚メイプル6ply  
(ラウンド45°エッジ)



PTRP1310D / PTRP1412D / PTRP1513D  
等厚メイプル4ply 等厚マホガニー2ply  
(ラウンド45°エッジ)

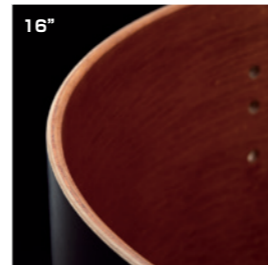

PTRP1614D  
等厚メイプル2ply 等厚マホガニー4ply  
(フルラウンドエッジ)

## よりメロディックに、色彩豊かに。 フィルハーモニック“RFP”モデル Philharmonic “RFP” Model

コンポジットシェルとフラットトーンフープを採用し、口径が小さいほど、明るくキレの良いアタックに、一方、口径が大きくなるほど、深く手応えのあるパワフルなサウンドを実現し、とりわけ起伏に富んだ吹奏楽曲にもキメ細かく対応できるモデル。

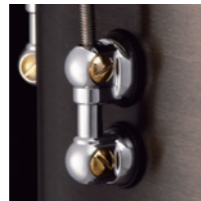

スムーズなチューニングを行える  
スィーベルラグ



キレとしなやかさが両立する  
フラットトーンフープ



シェルの鳴りを最大限に引き出す  
“ネイチャーフィニッシュ”

- 主な使用曲例
- マッキー  
(吹奏楽のための交響曲「ウィンターグラーシー」)
  - キリジグハム (闇の中の一筋の光)
  - フサ (プラハのための音楽 1968)
  - スパーク (宇宙の音楽)
  - 三善晃 (交響三章)

- コンポジットシェル(6プライ)
- レモルネッサンスヘッド(打面/裏面)
- フラットトーンフープ (1.6mm厚スチールフープ)
- スィーベルラグ(STL-150)
- ステンレステンションボルト(SST-5047)
- オプティマウント(OPTA)サスペンションシステム
- カラー No.384 ネイチャーブラック
- 対応スタンド  
T-930: ユニロックシステムティルター  
T-1030: ジャイロロックシステム(全方向回転)

ダブルヘッド・モデル			打面/裏面: ルネッサンスヘッド		
品番	税込価格	本体価格	サイズ	品番	(単位: 1枚/税込)
PTRP0807D	¥ 57,200	¥52,000	8" x 7" (20cm x 18cm)	RA-108	¥3,025
PTRP1008D	¥ 63,800	¥58,000	10" x 8" (25cm x 20cm)	RA-110	¥3,300
PTRP1209D	¥ 68,200	¥62,000	12" x 9" (30cm x 23cm)	RA-112	¥3,630
PTRP1310D	¥ 70,400	¥64,000	13" x 10" (33cm x 25cm)	RA-113	¥3,740
PTRP1412D	¥ 79,200	¥72,000	14" x 12" (35cm x 30cm)	RA-114	¥3,850
PTRP1513D	¥ 92,400	¥84,000	15" x 13" (38cm x 33cm)	RA-115	¥4,070
PTRP1614D	¥100,100	¥91,000	16" x 14" (41cm x 35cm)	RA-116	¥4,290

## オプティマウント・サスペンションシステム (OPTA)



軽量なアルミニウム製で、トムの4ヶ所のラグナットにラバークッションを通じて吊り下げるように固定し、フープやボルトに負担をかけることなくトムの自然な鳴りを引き出します。

## アンサンブルに深く馴染むモデル。 マホガニー“ダブルヘッド”モデル Mahogany “Double Head” Model

より深く、パワフルなサウンドを発揮するタイプで、シェル(胴)の自然で豊かな鳴りとサスティーンを最大限に引き出すマウント方式が特徴です。

- マホガニーシェル(6プライ)
- レモルネッサンスヘッド(打面/裏面)
- スーパーフープII (2.3mm厚スチールフープ)
- クラシックラグ(CL-100)
- スチールテンションボルト(T-061L/NB)
- オプティマウント(OPT)サスペンションシステム
- カラー: No.210 マホガニーマットウォールナットラッカー
- 対応スタンド  
T-930: ユニロックシステムティルター  
T-1030: ジャイロロックシステム(全方向回転)

## オプティマウント・サスペンションシステム(OPT)



トムの4ヶ所のラグナットにラバークッションを通じて固定し、トム本体を吊り下げることで、フープやテンションボルトに負担をかけることなくトムの自然な鳴りを引き出す、パールのオリジナル・マウントシステムです。



〈別売〉  
● ツインタムスタンド  
(ダブルヘッド・モデル用)  
T-930 ¥24,200(税込)  
T-1030 ¥33,000(税込)  
6"~16"用/打面高さ 470~1,230mm



〈セット〉  
マホガニー“ダブルヘッド”コンサート・トム  
4点セット  
PTA0246D/SET #210  
セット価格 ¥233,200(税込価格)  
¥212,000(本体価格)  
【内容】  
コンサートトム 10", 12", 14", 16"各1  
ツインタムスタンド T-930 x2

- 主な使用曲例
- 大栗裕 (大阪俗謡による幻想曲)
  - 三善晃 (竹取物語)
  - グレク(ソノ王たちは出陣する)
  - 伊藤康英 (くるりよぞ)

## クリアかつ軽快に、小気味よく奏でる。 マホガニー“シングルヘッド”モデル Mahogany “Single Head” Model

明確なピッチ感が得られるため、チューニングがしやすくコンパクトなセッティングが可能な、クリップブラケット方式のマウントシステムが特徴です。

- マホガニーシェル(6プライ)
- レモルネッサンスヘッド(打面)
- スーパーフープII (2.3mm厚スチールフープ)
- クラシックラグ(CL-100)
- スチールテンションボルト(T-061L/NB)
- クリップブラケット(CT-1216)方式マウントシステム
- カラー: No.210 マホガニーマットウォールナットラッカー
- 対応スタンド  
CT-950: クリップ・ブラケットマウントシステム

## クリップ・ブラケットマウントシステム



これまでドラムセット等で一般的に使用されているタムホルダーでのマウント方式に比べ、よりコンパクトなセッティングが可能。打楽器のソロ曲や現代曲等で求められるコンパクトなセッティングにも適しています。



〈別売〉  
● コンサートトムスタンド(シングルヘッド・モデル用)  
CT-950 ¥17,600(税込) 6"~16"用/打面高さ 800~1,130mm



- 主な使用曲例
- Lバーンスタイン(ウェストサイド物語~シンフォニックダンス)
  - ヘス(イーストコーストの風景)
  - 梅屋雅徳(マードックからの最後の手紙)
  - ホルジンガー(暮らして王たちが戦いに出るに及んで)

シングルヘッド・モデル			打面: ルネッサンスヘッド		
品番	税込価格	本体価格	サイズ	品番	(単位: 1枚/税込)
PTA0608SCB	¥ 29,700	¥27,000	6" x 8" (15cm x 20cm)	RA-106	¥2,915
PTA0808SCB	¥ 31,900	¥29,000	8" x 8" (20cm x 20cm)	RA-108	¥3,025
PTA1010SCB	¥ 36,300	¥33,000	10" x 10" (25cm x 25cm)	RA-110	¥3,300
PTA1210SCB	¥ 39,600	¥36,000	12" x 10" (30cm x 25cm)	RA-112	¥3,630
PTA1311SCB	¥ 44,000	¥40,000	13" x 11" (33cm x 28cm)	RA-113	¥3,740
PTA1412SCB	¥ 47,300	¥43,000	14" x 12" (35cm x 30cm)	RA-114	¥3,850
PTA1514SCB	¥ 52,800	¥48,000	15" x 14" (38cm x 33cm)	RA-115	¥4,070
PTA1614SCB	¥ 55,000	¥50,000	16" x 14" (41cm x 33cm)	RA-116	¥4,290

\*PTA0608SCBは受注生産のため、納期にお時間を頂きます。詳しくは、パール特約店にお問い合わせください。



# Concert Bass Drums



## コンサート・バスドラム フィルハーモニック・シリーズ “プレミアム”

### Philharmonic Series “Premium”

最高品質のマホガニー材を採用し、進化を遂げ続けているフィルハーモニック・シリーズ。その深く、ダークな音色は、マホガニー素材の特性を存分に生かした成形技術によるものです。極めて真円度の高いシェルは、パール独自の「スカーフカットジョイント」と呼ばれる仕組みにより、両端を斜めに幅広くカットし、接合面積を広く持たせて密着度を高めながら強度を上げています。これにより、ジョイント部はシームレスに近い状態となり、ヘッドの振動をシェル全体にスムーズに伝えることが可能となるのです。この世界最高品質のシェルを生み出すテクノロジーは、コンサート・バスドラムのような大きな口径においても生かされ、今もなお、他の追随を許しません。さらに、“プレミアム”モデルは、希少価値の高いピンガ材をアウターに、インナーには低音豊かなマホガニー材に、ヴァイオリンニス塗布することで、コンサート・バスドラムに求められる抜けの良さや深みのあるサウンドの両立を高い次元で実現しています。シェル本来の自然な鳴りを最大限に引き出すための“ST”スタンドは、様々な検証の結果、両サイドを人が持ったかのような自然で「絶妙な揺れ」を再現したシステムで、ドラムを止め過ぎず、揺れ過ぎず、優れたバランスを保持する特殊なラパークッションを取り入れたサスペンションシステムを搭載。さらに、フック・ラグ・テンションボルトにはノイズレス・チューニングを実現するクッション材を採用し、カーフスキンやレモ・ニュースキンヘッドでのスムーズなチューニングに貢献しています。フィルハーモニック・シリーズ“プレミアム”は、サウンドのみならず、全てにおいて高いクオリティを誇る至高のコンサート・バスドラムです。



PBA3622PBKST  
(36" x 22" / 深淵サイズ)  
No.397 ネイチャー・ピンガ  
カーフスキンヘッド仕様

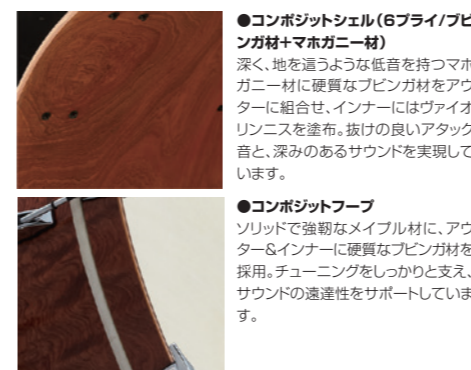

●**コンポジットシェル(6プライ/ピンガ材+マホガニー材)**  
深く、地を這うような低音を持つマホガニー材に硬質なピンガ材をアウターに組合せ、インナーにはヴァイオリンニスを塗布。抜けの良いアタック音と、深みのあるサウンドを実現しています。

●**コンポジットフープ**  
ソリッドで強靱なメイプル材に、アウター&インナーに硬質なピンガ材を採用。チューニングをしっかりと支え、サウンドの速達性をサポートしています。

●**カーフスキンヘッド(本皮)**  
厳選された天然素材のカーフスキンヘッドはしなやかでふくよかな響きが特徴で、マホガニーシェルと調和し極上のサウンドを生み出します。

●**サスペンション・システム**  
専用スタンドのバスドラム接続用ブラケットには、ラパークッションを導入しサスペンション機能をもたせ、バスドラムの自然な鳴りをありのまま引き出します。



●**ノイズレス・チューニングシステム**  
フック、ラグ、テンションボルトなど、チューニングにまつわるパーツにクッションを装備するなど、ノイズを徹底的に排除した設計。

●**フィニッシュ**  
天然系塗料による極薄塗装のネイチャーフィニッシュ。  
No.397 ネイチャー・ピンガ



●**《受注生産》**  
フィルハーモニック・シリーズ“プレミアム”専用オプションスタンド(アンカータイプ)キャスター部にアンカー(支柱)を取り付けたタイプ。バスドラムの鳴りを余すことなく伝え、力強いサウンドを引き出します。

※受注生産ですので、ご注文の際に納期をお確かめ下さい。(オプション料金は不要です)



フィルハーモニック・シリーズ“プレミアム”付属カバー

### フィルハーモニック・シリーズ“プレミアム”モデル

#### ●カーフスキンヘッド仕様

品番	税込価格	本体価格	サイズ	専用カバー(付属/税込)	ヘッド(単位:1枚/税込)
PBA3218PBKST	¥682,000	¥620,000	32" x 18" (81cm x 46cm)	PSC3218ST	¥20,900 KSH-32 ¥148,500
PBA3618PBKST	¥726,000	¥660,000	36" x 18" (91cm x 46cm)		
PBA3620PBKST	¥748,000	¥680,000	36" x 20" (91cm x 51cm)	PSC36-1822ST	¥22,000 KSH-36 ¥159,500
PBA3622PBKST	¥781,000	¥710,000	36" x 22" (91cm x 56cm)		

※フィルハーモニック・シリーズ“プレミアム”モデルは受注生産となります。ご注文の際には、納期をお確かめください。  
※カーフスキンヘッドカバーロゴ無しをご希望の際は、ご注文時にお申し付けください。

#### ●レモ・ニュースキン“シンフォニック”ヘッド仕様

品番	税込価格	本体価格	サイズ	専用カバー(付属/税込)	ヘッド(単位:1枚/税込)
PBA3218PBST	¥418,000	¥380,000	32" x 18" (81cm x 46cm)	PSC3218ST	¥20,900 N3-332B ¥12,650
PBA3618PBST	¥440,000	¥400,000	36" x 18" (91cm x 46cm)		
PBA3620PBST	¥462,000	¥420,000	36" x 20" (91cm x 51cm)	PSC36-1822ST	¥22,000 N3-336B ¥14,850
PBA3622PBST	¥495,000	¥450,000	36" x 22" (91cm x 56cm)		

※フィルハーモニック・シリーズ“プレミアム”モデルは受注生産となります。ご注文の際には、納期をお確かめください。

- コンポジットシェル(6プライ/ピンガ材+マホガニー)
  - カーフスキンヘッド: PBA(3218/3618/3620/3622)PBKST
  - レモ・ニュースキン“シンフォニック”ヘッド: PBA(3218/3618/3620/3622)PBST
  - コンポジットフープ(ピンガ+メイプル+ピンガ)
  - ノイズレス設計ラグ(BL-100A)・ボルト(T-8145A)・ダイカストフックw/ガスカート(D-0504A)
  - スタンド用ブラケット(シェルに標準装備)
  - スタンド専用キャスター(WL-5/1個¥4,400 税込)
  - 専用スタンド付属: CBS-80S(32"/80M(36"))
  - カラー-No.397ネイチャー・ピンガ
- 撮影等の都合により、商品写真の一部が実際と異なる場合がございます。●カラーフィニッシュは、素材や手作業のため、個体差が生じる場合がございます。  
●カーフスキンヘッドは天然素材のため、個体差がございます。



## コンサート・バスドラム フィルハーモニック・シリーズ“ST”モデル

### Pearl Concert Bass Drums Philharmonic Series “ST” Model

コンサートバスドラムに求められる深く、ダークなサウンドを実現するため、最高品質のマホガニー材を採用し、パール伝統の6プライシエル成形のテクノロジーで、さらに進化をとげたフィルハーモニック・シリーズ。パール独自のシステムである“ST”サスペンションシステムは、バスドラムのサウンドが一番良いとされる両サイドから人が持つ状態を再現した、絶妙な揺れを実現し、その優れたサウンドは、一流オーケストラからも高い評価を得ています。

カーフスキンの上質な響きを再現したレモ・ニュースキンヘッド、ノイズレス・チューニングシステムを採用したパーツ類も、一流プレイヤーが求めるクオリティを実現しました。

多様化する音楽シーンにおいて、マーチやオーケストラ楽曲のアレンジにも対応すべく、オルタナティブサイズ(36" x 20"サイズ)を加え、様々なジャンルや編成にも柔軟に対応できるよう、充実したラインナップを取り揃えました。

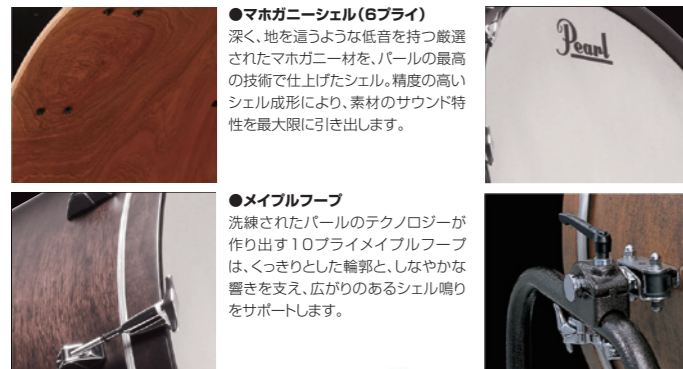

●マホガニーシェル(6プライ)

深く、地を這うような低音を持つ厳選されたマホガニー材を、パールの最高の技術で仕上げたシェル。精度の高いシエル成形により、素材のサウンド特性を最大限に引き出します。

●レモ・ニュースキン“シンフォニック”ヘッド

薄く、柔らかな特殊フィルムを採用し、“カーフスキン”に近いナチュラルな響きを持ち、低音豊かな鳴りを生み出します。

●ノイズレス・チューニングシステム

フック、ラグ、テンションボルトなど、チューニングにまつわるパーツにクッションを装備するなど、ノイズを徹底的に排除した設計。

●メイプルフープ

洗練されたパールのテクノロジーが作り出す10プライメイプルフープは、くっきりとした輪郭と、しなやかな響きを支え、広がりあるシェル鳴りをサポートします。

●サスペンション・システム

専用スタンドのバスドラム接続用ブラケットには、ラパークッションを導入しサスペンション機能をもたせ、バスドラムの自然な鳴りをありのまま引き出します。

●(別売)バスドラム・マレットホルダー

MTH-40 ¥5,280(税込)  
コンサートバスドラム用スタンドにクランプし、取り付け可能なマレットホルダー。対応パイプ径:15.9mm~38.0mm ※CBS-80スタンドに対応(詳細はP18掲載)



PBA3620ST(36" x 20" / オルタナティブサイズ)

PBA3618ST(36" x 18" / レギュラーサイズ)

### フィルハーモニック・シリーズ“ST”モデル

#### ●レモ・ニュースキン“シンフォニック”仕様

品番	税込価格	本体価格	サイズ	専用カバー(税込)	ヘッド(単位: 1枚/税込)
PBA3218ST	¥363,000	¥330,000	32" x 18" (81cm x 46cm)	PSC3218ST ¥20,900	N3-332B ¥12,650
PBA3618ST	¥385,000	¥350,000	36" x 18" (91cm x 46cm)		
PBA3620ST	¥407,000	¥370,000	36" x 20" (91cm x 51cm)	PSC36-1822ST ¥22,000	N3-336B ¥14,850
PBA3622ST	¥429,000	¥390,000	36" x 22" (91cm x 56cm)		

- マホガニーシェル(6プライ)
- レモ・ニュースキン“シンフォニック”ヘッド
- メイプルフープ(10プライ)
- ノイズレス設計ラグ・ボルト・ダイカストフック w/ガスケット、ラグ(BL-100)、ボルト(T-8145A)、ダイカストフックw/ガスケット(D-0504A)
- スタンド用ブラケット(シェルに標準装備)
- 専用スタンド(付属): CBS-80S(32") / 80M(36")
- スタンド専用キャスター(WL-5 ¥4,400 税込)
- カラー: No.210 マホガニーマットウォールナットラッカー(塗装仕上げ)

#### PBA3218ST 主な使用曲例

- F.レハール(喜歌劇「メロウィドウ」)
- ジョン・パーンズ・チャンス(朝鮮民謡の主題による変奏曲)
- ヴェルディ(運命の力/シチリア島の夕べの祈り)
- スエアリンゲン(インヴィクタ/センチュリア)
- F.レハール(ロシアの皇太子)

#### PBA3618ST 主な使用曲例

- プロコフィエフ(ロメオとジュリエット)
- 樽屋雅徳(マゼランの未知なる大陸への挑戦)
- スーザ(マーチ「ワシントンポスト」)
- コダーイ(ハンガリー民謡「孔雀は飛んだ」による変奏曲)
- O.ヴェースピ(アウティヴィメディア ノクテ)

#### PBA3620ST 主な使用曲例

- ドビュッシー(交響詩「海」)
- リトルグ(中国の不思議な役人)
- 矢代秋雄(交響曲第4楽章)
- ラヴェル(ダフニスとクロエ / ラヴァルス)
- ハチャトゥリアン(バレエ音楽「ガイエス」)

#### PBA3622ST 主な使用曲例

- マッキー(吹奏楽のための交響曲「ワインダーグシー」)
- ストロビンスキー(火の鳥)
- レスピーギ(ローマの松)
- オルフ(カルミナ・ブрана)
- チェザリーニ(アルプスの詩)
- スバーク(宇宙の音楽)

## コンサート・バスドラム フィルハーモニック・シリーズ

### Pearl Concert Bass Drums Philharmonic Series

“ST”モデルと同様に、最高品質の6プライマホガニーシェルを採用したモデル。美しく、深みのある重量感あふれるサウンドを発揮。角度調整付の別売の専用スタンド(CBS-38C)との組み合わせで、音の伸びを十分に引き出す設計と、利便性に優れたステップ台に足を乗せて、ひざでのミュートも即座に対応可能。フィルハーモニック・シリーズ“ST”モデルを継承した、使い易く耐久性にも優れ、永年に渡り愛用できるモデルです。



PBA3218(32" x 18" / レギュラーサイズ)

PBA3622(36" x 22" / 深胴サイズ)

### フィルハーモニック・シリーズ(スタンド別売)

#### ●レモ・ニュースキン“シンフォニック”仕様

品番	税込価格	本体価格	サイズ	専用ソフトケース(税込)	ヘッド(単位: 1枚/税込)
PBA3218	¥253,000	¥230,000	32" x 18" (81cm x 46cm)	PSC32-1618 ¥25,850	N3-332B ¥12,650
PBA3618	¥275,000	¥250,000	36" x 18" (91cm x 46cm)		
PBA3620	¥297,000	¥270,000	36" x 20" (91cm x 51cm)	PSC36-1822 ¥30,250	N3-336B ¥14,850
PBA3622	¥319,000	¥290,000	36" x 22" (91cm x 56cm)		

- マホガニーシェル(6プライ)
- レモ・ニュースキン“シンフォニック”ヘッド
- メイプルフープ(10プライ)
- ノイズレス設計ラグ・ボルト・ダイカストフックw/ガスケット、ラグ(BL-100A)、ボルト(T-8145A)、ダイカストフックw/ガスケット(D-0504A)
- カラー: No.210 マホガニーマットウォールナットラッカー(塗装仕上げ)

## コンサート・バスドラム・スタンド

### Pearl Concert Bass Drums Stands



#### コンサートバスドラム・スタンド(キャスター・タイプ)

**CBS-38C** ¥47,300(税込) ■深さ14"~24"まで対応  
ロック機能付きのキャスターを装備し、運搬やセッティング時の移動がストレスなくスムーズに可能。打面側の受け部分の高さを調整する事で適切な打面角度に調整でき、太鼓とスタンドの接地面はアールを持たせたラバー製カバーを装備し、ノイズ防止と共に響きを妨げない設計。レッグレストも備え演奏性にも配慮。  
※P16 フィルハーモニック・シリーズ P17 コンサート・シリーズ STスタンド無しモデルに対応

#### コンサートバスドラム・スタンド

**CBS-15** ¥12,100(税込) ■深さ12"~14"まで対応  
**CBS-15L** ¥14,300(税込) ■深さ14"~18"まで対応  
軽量の折り畳み式のスタンド。ドラムサイズに合わせて適切な角度の開き具合に調整可能。シンプルな構造でバスドラムを最大限に響かせます。ドラムの深さによりCBS-15とCBS-15Lをラインナップ。  
※P17 アンサンブルシリーズに対応

#### バスドラム・サイズ表

- 口径 口径が小さいとレスポンスに優れ、大きいと低音の深みが増します。
- 深さ 深さが浅いと音がまとまりやすく、深いと出音が大きくなります。

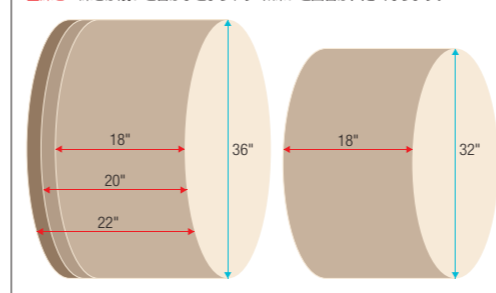



## コンサート・バスドラム コンサート・シリーズ

Pearl Concert Bass Drums Concert Series

優れたサウンド特性を持ち、美しい木目を生かした塗装仕上げのエクストラパーチシェルにレモ・ファイバースキン3ヘッドを組み合わせたポピュラーなコンサートバスドラム。最高級シリーズの「フィルハーモニックシリーズ」と同じ、サスペンション機能付き専用スタンドを採用し高い運搬性と豊かで力強いシェルの響きを両立した「STモデル」と、シンプルでより自然なシェルの鳴りを活かしたスタンド無し(スタンド別売)の2種類の仕様で32"と36"のサイズをラインナップ。



対応別売スタンド(キャスタータイプ)  
CBS-38C ¥47,300(税込価格)  
¥43,000(本体価格)



対応別売スタンド  
CBS-15L ¥14,300(税込価格)  
¥13,000(本体価格)

### コンサート・シリーズ "ST" モデル

品番	税込価格	本体価格	サイズ	専用カバー(税込)	ヘッド(単位: 1枚/税込)
PBB3216ST	¥231,000	¥210,000	32" x 16" (81cm x 41cm)	PSC3218ST*	¥20,900 EE-532B ¥11,550
PBB3618ST	¥253,000	¥230,000	36" x 18" (91cm x 46cm)	PSC36-1822ST	¥22,000 EE-536B ¥13,750

- \*対応モデル  
 ■エクストラパーチシェル(6プライ) ■レモ・ファイバースキン3ヘッド ■ウッドフープ ■クラシックラグ(CL-200)  
 ■ハンドルボルト(T-075) ■フック(D-050) ■STモデル専用スタンド: CBS-80S(32") / 80M(36")  
 ■カラー: No.200マツウォールナット(塗装仕上げ)

### コンサート・シリーズ (スタンド別売)

品番	税込価格	本体価格	サイズ	専用ソフトケース(税込)	ヘッド(単位: 1枚/税込)
PBB3216	¥156,200	¥142,000	32" x 16" (81cm x 41cm)	PSC32-1618	¥25,850 EE-532B ¥11,550
PBB3618	¥173,800	¥158,000	36" x 18" (91cm x 46cm)	PSC36-1822	¥30,250 EE-536B ¥13,750

## コンサート・バスドラム アンサンブル・シリーズ

Pearl Concert Bass Drums Ensemble Series

良質な素材を、パールの優れた成形技術でソリッドに仕上げたウッドシェルのバスドラム。あたかく深みのある音色です。20インチサイズを新たにラインナップに加えた多彩なサイズバリエーションで様々なシーンで活躍します。



### アンサンブル・シリーズ (スタンド別売)

品番	税込価格	本体価格	サイズ	専用ソフトケース(税込)	ヘッド(単位: 1枚/税込)
PBP2012	¥48,400	¥44,000	20" x 12" (51cm x 30cm)	PSC20-1418	¥14,850 SW-20B ¥2,420
PBP2212	¥52,800	¥48,000	22" x 12" (56cm x 30cm)	PSC2224-12	¥17,050 SW-22B ¥2,750
PBP2412	¥57,200	¥52,000	24" x 12" (61cm x 30cm)	PSC24-12	¥17,050 SW-24B ¥3,080
PBP2614	¥67,100	¥61,000	26" x 14" (66cm x 35cm)	PSC2628-14	¥18,700 SW-26B ¥3,300
PBP2814	¥77,000	¥70,000	28" x 14" (71cm x 35cm)	PSC28-14	¥18,700 SW-28B ¥3,850

- ウッドシェル  
 ■パールSWヘッド  
 ■ウッドフープ  
 ■ラグ(CL-200)  
 ■ハンドルボルト(T-075)  
 ■フック(D-050)  
 ■カラー: No.12 ダークブラウン



対応別売スタンド  
CBS-15 ¥12,100(税込価格)  
¥11,000(本体価格)

## コンサート・バスドラム アンサンブル・シリーズ アーティザンIIフィニッシュ

Pearl Concert Bass Drums Ensemble Series Artisan II



PBP2212A  
#A15 マルチブルーストライプ

PBP2814A  
#A10 ブラックウォッチ



#A10 ブラックウォッチ #A11 ギンガムチェック



#A12 ボーダーネイビー #A13 ポルカドットブルー



#A14 スターフラワー #A15 マルチブルーストライプ

### アンサンブル・シリーズ アーティザンIIフィニッシュ (スタンド別売) ※受注生産品

品番	税込価格	本体価格	サイズ
PBP2012A	¥53,900	¥49,000	20" x 12" (51cm x 30cm)
PBP2212A	¥58,300	¥53,000	22" x 12" (56cm x 30cm)
PBP2412A	¥68,200	¥62,000	24" x 12" (61cm x 30cm)
PBP2614A	¥72,600	¥66,000	26" x 14" (66cm x 35cm)
PBP2814A	¥82,500	¥75,000	28" x 14" (71cm x 35cm)

※ケース、ヘッド及び各スベックはアンサンブルシリーズと共通です。

## コンサート・フロアバスドラム

Concert Floor Bass Drum

ストラヴィンスキー「兵士の物語」に代表されるフロア仕様のバスドラム。打面側のフープを低くすることで、スティックでの演奏にも配慮した設計。



PFBA2416

品番	税込価格	本体価格	サイズ
PFBA2416	¥165,000	¥150,000	24" x 16" (61cm x 41cm)

- マホガニーシェル(6プライ) ■レモ・ムースホワイト/224B  
 ■メイプルフープ(トップ高さ25mm/ボトム40mm)  
 ■ラグ(CL-250) ■フック(D-054)  
 ■レッグブラケット(LB-200 ¥2,750 税込/単位:1個)  
 ■専用レッグ(LG-200LFB ¥2,530 税込/単位:1本)  
 ■カラー: No.210マホガニーマツウォールナットラッカー  
 ■打面高さ: 670~970mm  
 ※受注生産のため、ご注文の際は納期をお確かめください。

## マルチフィット・バスドラム・レッグ

Multi-Fit Bass Drum Legs

コンサートバスドラムやマーチングバスドラムをフロアバスドラム仕様で演奏できるアダプター。深さ10"~26"まで対応。セットアップも容易で、高さ調整も可能です。(画像のコンサートバスドラムは別売となります。)



PM-BDL3

品番	税込価格
PM-BDL3	¥19,800

3本セット  
 ■高さ(床面からボトム面)約300mm~650mm

### 主な使用曲例

- ストラヴィンスキー: 兵士の物語
- スヴィゴヴィッチ: トリオ(オーバーウーノ)
- ジョリヴェ: 打楽器協奏曲

## バスドラム・マレットホルダー

Bass Drum Mallets Holder

STモデル用コンサートバスドラムスタンドにクランプし取り付け可能なマレットホルダー。4本のマレットを吊り下げマウント可能。ホール内側はフェルト仕上げでノイズを排除。対応パイプ径15.9mm ~38.0mm。

品番	税込価格
MTH-40	¥5,280

※CBS-80スタンドに対応





# Handmade Symphonic Pedal Timpani



## ティンパニストと呼応する“ハンドメイド・ティンパニ”。 完成度の高い技術に基づく、楽器作りの原点。

パール・ティンパニは、多くの時間と、蓄積された技術・経験をもとに、数値では計り知れない研ぎ澄まされた感覚を注ぎ込み、丹念につくり出されています。人の手が生み出すものだからこそ、あたたかさや、ぬくもりさえも感じることができ、聞こえてくる瞬間に、体温さえも感じるようなサウンドポテンシャルを持っています。クラフトマンのハンドハンマーの一打、一打は、決して同じものではなく、何万もの手作業を繰り返し、ようやく完成していくのです。まさにハンドハンマードケトルは、その極みと言えるでしょう。

ハンドハンマードケトルを採用し、バランスペダルシステムを駆使した88Hを筆頭とするパール・ティンパニの各シリーズ。そのいずれもが、演奏するアーティストの息遣いや、ステージでの鼓動さえも、客席へあたかも聞こえてくるような響きを生み出しています。

ティンパニストが、オーケストラの中でも「第二の指揮者」と言われるほど、演奏する上で、重要なポジションを与えられていることは言うまでもありません。楽曲のイメージに的確に応え、無限の可能性を表現するパール・ティンパニは、繊細で深く、気品にあふれた響きを持つティンパニなのです。最新のテクノロジーを取り入れながらも、ハンドメイドの原点にこだわり、楽器が呼吸するかのごとく、熟練のクラフトマンがティンパニを1台、1台丁寧に作り出す姿は、パールが誇るMade in JAPANのハイクオリティの証です。

より高次元な完成度を誇る“パール・ハンドメイド・ティンパニ”。理想のサウンドを追求し続けるあらゆるプレイヤーの要望に、いつまでも、応え続けてゆくのです。



1枚のコパー板、あるいは、アルミ板に、熟練のクラフトマンがヘラを押し当てて、成形していく技術。ヘラのみで均一に仕上げられたケトルは、ヘラ絞り熱処理を繰り返して、強度を増すことで、音感に優れ、サウンドの輪郭をはっきりと際立たせます。



コパーケトルにさらなる剛性を持たせ、ケトルの振動を放射状に響かせ、独特の深みとダークなサウンドを描き出す、パールが誇る入念なハンマリング加工工程。一打、一打が全てハンドメイドの逸品です。





# Handmade Symphonic Pedal Timpani 88 SERIES

ハンドメイド・シンフォニック・ペダルティンパニ  
88シリーズ

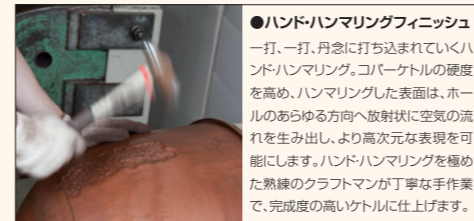

●ハンド・ハンマリングフィニッシュ  
一打、一打、丹念に打ち込まれていくハンド・ハンマリング。コパーケトルの硬度を高め、ハンマリングした表面は、ホールのあらゆる方向へ放射状に空気の流れを生み出し、より高次元な表現を可能にします。ハンド・ハンマリングを極めた熟練のクラフトマンが丁寧な手作業で、完成度の高いケトルに仕上げます。

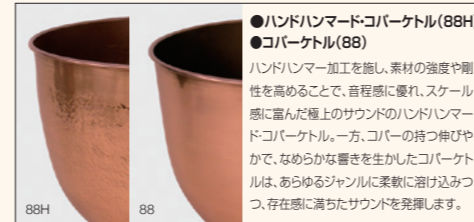

●ハンドハンマードコパーケトル(88H)  
●コパーケトル(88)  
ハンドハンマー加工を施し、素材の強度や剛性を高めることで、音程感に優れ、スケール感に富んだ極上のサウンドのハンドハンマードコパーケトル。一方、コパーの持つ伸びやかで、なめらかな響きを生かしたコパーケトルは、あらゆるジャンルに柔軟に溶け込みつつ、存在感に満ちたサウンドを発揮します。

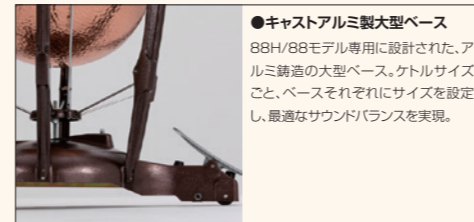

●キャストアルミ製大型ベース  
88H/88モデル用に設計された、アルミ製の大型ベース。ケトルサイズごと、ベースそれぞれにサイズを設定し、最適なサウンドバランスを実現。



●バランスpring・ペダルシステム  
ヘッドのテンションと内蔵のspringでバランスを保ちながら、ペダル操作により求める音程を瞬時に、しかも正確に設定できるシステムで、とりわけ88H/88モデルには、テコの原理を応用することで快適なペダルアクションを実現。



●ケトル・フローティングシステム  
一切の金属パーツをケトルに直接取り付けず、フレームに浮かせた状態で演奏するフローティング方式を採用し、ケトルの鳴りを最大限に発揮。

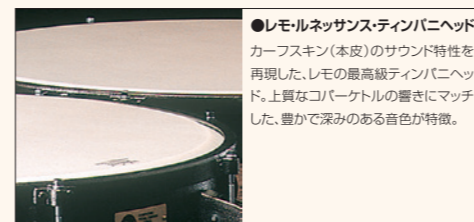

●レモルネッサンス・ティンパニヘッド  
カーフスキン(本皮)のサウンド特性を再現した、レモの最高級ティンパニヘッド。上質なコパーケトルの響きにマッチした、豊かで深みのある音色が特徴。



●チューニングゲージ(TG-50)  
ロッドアクションにより、ペダル操作に的確にリンクし、変化する音程をひと目で確認することができるゲージシステム。

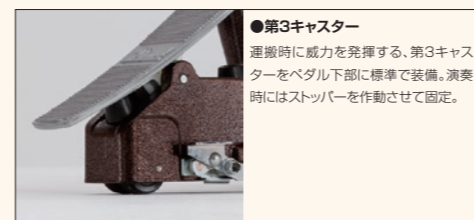

●第3キャスター  
運搬時に威力を発揮する、第3キャスターをペダル下部に標準で装備。演奏時にはストッパーを作業させて固定。

●音域: 88H/88モデル

LL (32") L (29") M (26") S (23") SS (20")  
D-B<sup>+</sup> F-D<sup>+</sup> A-F C-A<sup>+</sup> E-C



パールのテクノロジーの粋を集めた  
最高級ティンパニ。

## 88H MODEL

Handmade Symphonic Pedal Timpani

最高級ティンパニにふさわしい、上質で味わい深く、音楽性豊かな響きが魅力。大型のベースと、ケトルサイズごとに専用のフレームを採用して堅牢化し、ハンドハンマードコパーケトルの重感あふれる鳴りをシリーズ中、最大限に引き出す設計。テコの原理を応用したバランスpring方式により小気味よいペダルアクションを実現。

ハンドメイド・シンフォニック・ペダルティンパニ 88H モデル

品番	税込価格	本体価格	サイズ	開口x奥行x高さ(mm)	重量	ヘッド(税込)	フルカバー(税込)
88HSS	¥649,000	¥590,000	20"(51cm)	660x860x860	36.0Kg	RC-2200RS ¥14,850	PSC-TYFS ¥13,750
88HS	¥687,500	¥625,000	23"(59cm)	750x910x860	38.0Kg	RC-2500RS ¥15,620	PSC-TYFM ¥14,300
88HM	¥731,500	¥665,000	26"(66cm)	820x910x860	41.0Kg	RC-2800RS ¥16,280	PSC-TYFL ¥14,850
88HL	¥781,000	¥710,000	29"(74cm)	900x980x860	47.0Kg	RC-3100RS ¥16,940	PSC-TYFLL ¥15,400
88HLL	¥847,000	¥770,000	32"(81cm)	980x1,010x860	50.0Kg	RC-3400RS ¥21,230	PSC-TYFLL ¥15,400

■ハンマードコパーケトル(研磨クリアラッカー仕上げ) ■springテンションアジャストメント(チューニングキーで調整)  
■「バランスpring」ペダルシステム w/チューニングゲージ(TG-50)、ロッドリンクシステム  
■大型キャスター(x2)、第3キャスター(フットボード下)装備 ■レモルネッサンス・ティンパニヘッド  
■付属品: マレット[662H(SS/S)/662M(M)/662S(L/L/L)] ヘッドプロテクター、チューニングキー(K-088)  
■ハンマードコパーケトルはハンド・ハンマリングフィニッシュのため、個体差が生じる場合がありますので、あらかじめご了承ください。  
■ジャーマンスタイルは受注生産となります。ご注文の際は、納期をご確認ください。



ピュアなコパーサウンドを浮き彫りにする逸品。

## 88 MODEL

Handmade Symphonic Pedal Timpani

伸びのある豊かな鳴りが特徴で、88Hモデル同様、大型ベースとフローティング方式のケトルセッティングにより、パール・オリジナル・コパーケトルのマイルドなトーンを最大に引き出すモデル。

ハンドメイド・シンフォニック・ペダルティンパニ 88 モデル

品番	税込価格	本体価格	サイズ	開口x奥行x高さ(mm)	重量	ヘッド(税込)	フルカバー(税込)
88SS	¥572,000	¥520,000	20"(51cm)	660x860x860	31.5Kg	RC-2200RS ¥14,850	PSC-TYFS ¥13,750
88S	¥605,000	¥550,000	23"(59cm)	750x910x860	35.0Kg	RC-2500RS ¥15,620	PSC-TYFM ¥14,300
88M	¥638,000	¥580,000	26"(66cm)	820x910x860	38.0Kg	RC-2800RS ¥16,280	PSC-TYFL ¥14,850
88L	¥682,000	¥620,000	29"(74cm)	900x980x860	44.0Kg	RC-3100RS ¥16,940	PSC-TYFLL ¥15,400
88LL	¥737,000	¥670,000	32"(81cm)	980x1,010x860	47.0Kg	RC-3400RS ¥21,230	PSC-TYFLL ¥15,400

■コパーケトル(研磨クリアラッカー仕上げ) ■springテンションアジャストメント(チューニングキーで調整)  
■「バランスpring」ペダルシステム w/チューニングゲージ(TG-50)、ロッドリンクシステム  
■大型キャスター(x2)、第3キャスター(フットボード下)装備 ■レモルネッサンス・ティンパニヘッド  
■付属品: マレット[662H(SS/S)/662M(M)/662S(L/L/L)] ヘッドプロテクター、チューニングキー(K-088)  
※88モデルはアメリカン・ジャーマンスタイルともに受注生産となります。ご注文の際は、納期をお確かめください。



# Handmade Symphonic Pedal Timpani 85 SERIES

HANDMEID・シンフォニック・ペダルティンパニ  
85シリーズ

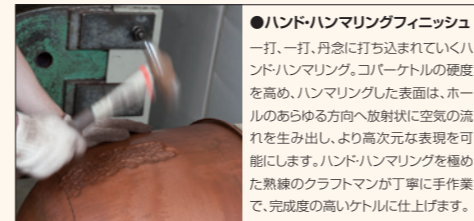

●**ハンド・ハンマリングフィニッシュ**  
一打、一打、丹念に打ち込まれていくハンドハンマリング。コパーケトルの硬度を高め、ハンマリングした表面は、ホールのあらゆる方向へ放射状に空気の流れを生み出し、より高次元な表現を可能にします。ハンドハンマリングを極めた熟練のクラフトマンが丁寧に手作業で、完成度の高いケトルに仕上げます。

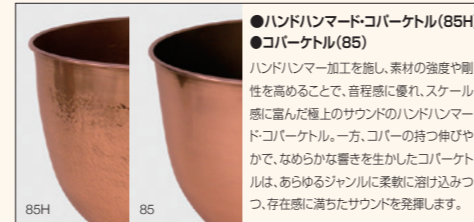

●**ハンドハンマードコパーケトル(85H) ●コパーケトル(85)**  
ハンドハンマー加工を施し、素材の強度や剛性を高めることで、音程感に優れ、スケール感に富んだ極上のサウンドのハンドハンマードコパーケトル。一方、コパーの持つ伸びやかで、なめらかな響きを生かしたコパーケトルは、あらゆるジャンルに柔軟に溶け込みつつ、存在感に満ちたサウンドを発揮します。



●**バランススプリングペダルシステム**  
ヘッドのテンションと内蔵のスプリングでバランスを保ちながら、ペダル操作により、求める音程を瞬時に、しかも正確に設定できるシステム。テンションロッドを正確に作動させるため、チェーン&スプロケット方式を採用。センターロッドを狂いなく真っすぐに上下でき、チューニングのバラつきを排除。



●**ケトルフローティングシステム**  
一切の金属パーツをケトルに直接取り付けず、フレームに浮かせた状態で演奏するフローティング方式を採用し、ケトルの鳴りを最大限に発揮。

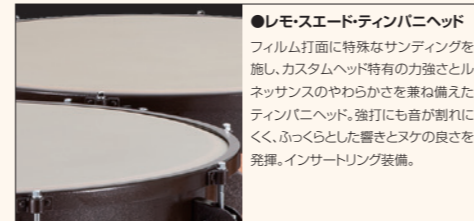

●**レモスエードティンパニヘッド**  
フィルム打面に特殊なサンディングを施し、カスタムヘッド特有の力強さとルネッサンスのやわらかさを兼ね備えたティンパニヘッド。強打にも音が割れにくく、ふっくらとした響きとヌケの良さを発揮。インサートリング装備。



●**チューニングゲージ(TG-50B)**  
ロッドアクションにより、ペダル操作に的確にリンクし、変化する音程をひと目で確認することができるゲージシステム。

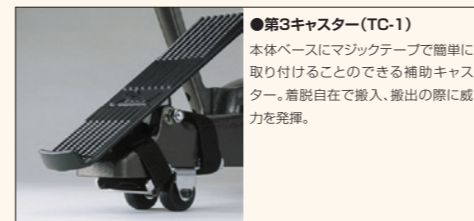

●**第3キャスター(TC-1)**  
本体ベースにマジックテープで簡単に取り付けられる補助キャスター。着脱自在で搬入、搬出の際に威力を発揮。

●音域: 85H / 85モデル



上質なサウンドと研ぎすまされた操作性。  
王道をゆくハンマードコパー・モデルの傑作。

## 85H MODEL

Handmade Symphonic Pedal Timpani

88Hモデルと同様のハンドハンマードコパーケトルを採用し、レスポンスに優れた柔らかなトーンを実現。チェーン&スプロケットタイプのバランススプリングシステムを採用することで、ペダルアクションには抵抗感を絶妙に設定し、踵を支点とした肩実で安定感のある操作を実現。

HANDMEID・シンフォニック・ペダルティンパニ 85H モデル

品番	税込価格	本体価格	サイズ	開口x奥行x高さ(mm)	重量	ヘッド(税込)	フルカバー(税込)
85HSS	¥539,000	¥490,000	20"(51cm)	670x855x860	29.0Kg	SU-2200RS ¥14,850	PSC-TYFS ¥13,750
85HS	¥561,000	¥510,000	23"(59cm)	750x925x860	32.5Kg	SU-2500RS ¥15,620	PSC-TYFM ¥14,300
85HM	¥594,000	¥540,000	26"(66cm)	825x980x860	36.0Kg	SU-2800RS ¥16,280	PSC-TYFL ¥14,850
85HL	¥621,500	¥565,000	29"(74cm)	900x1,010x860	42.5Kg	SU-3100RS ¥16,940	PSC-TYFL ¥14,850
85HLL	¥687,500	¥625,000	32"(81cm)	975x1,025x860	45.5Kg	SU-3400RS ¥21,230	PSC-TYFL ¥15,400

- ハンマードコパーケトル(研磨クリアラッカー仕上げ)
- バランススプリングペダルシステム w/チューニングゲージ(TG-50B)、ロッドリンクシステム
- レモスエードティンパニヘッド
- 付属品: マレット[662H(SS/S)・662M(M)・662S(L/L)] ヘッドプロテクター、チューニングキー(K-088)、着脱式第3キャスター(TC-1)
- ハンマードコパーケトルはハンドハンマリングフィニッシュのため、個体差が生じる場合がありますので、あらかじめご了承ください。
- ジャーマンスタイルは受注生産となります。ご注文の際は、納期をご確認ください。



アンサンブルに深く馴染む、  
ベストセラー・ティンパニ。

## 85 MODEL

Handmade Symphonic Pedal Timpani

コパーケトルのシリーズ中、最軽量タイプながら、フローティング方式のケトルセッティングにより、コパーケトルの響きを十分に引き出し、伸びやかでマイルドなトーンを発揮。とりわけアタックとサステインバランスに優れた鳴らしやすいモデル。また、チューニングゲージシステムにはロッドリンクを採用し、スムーズで信頼性の高いアクションを実現。

HANDMEID・シンフォニック・ペダルティンパニ 85 モデル

品番	税込価格	本体価格	サイズ	開口x奥行x高さ(mm)	重量	ヘッド(税込)	フルカバー(税込)
85SS	¥429,000	¥390,000	20"(51cm)	670x855x860	27.5Kg	SU-2200RS ¥14,850	PSC-TYFS ¥13,750
85S	¥451,000	¥410,000	23"(59cm)	750x925x860	30.0Kg	SU-2500RS ¥15,620	PSC-TYFM ¥14,300
85M	¥484,000	¥440,000	26"(66cm)	825x980x860	32.5Kg	SU-2800RS ¥16,280	PSC-TYFL ¥14,850
85L	¥517,000	¥470,000	29"(74cm)	900x1,010x860	40.5Kg	SU-3100RS ¥16,940	PSC-TYFL ¥14,850
85LL	¥561,000	¥510,000	32"(81cm)	975x1,025x860	43.0Kg	SU-3400RS ¥21,230	PSC-TYFL ¥15,400

- コパーケトル(研磨クリアラッカー仕上げ)
- バランススプリングペダルシステム w/チューニングゲージ(TG-50B)、ロッドリンクシステム
- レモスエードティンパニヘッド
- 付属品: マレット[662H(SS/S)・662M(M)・662S(L/L)] ヘッドプロテクター、チューニングキー(K-088)、着脱式第3キャスター(TC-1)
- ジャーマンスタイルは受注生産となります。ご注文の際は、納期をご確認ください。



様々なレパートリーにも瞬時に対応。充実の基本性能を備えた、ペダルティンパニ。

# 75 SERIES

## Handmade Symphonic Pedal Timpani

ペダルティンパニの性能を徹底追及し、様々な楽曲への対応性と優れた操作性を發揮しながら、手頃な価格が魅力。軽量なアルミケトルならではの、シャープな発音と豊かな音量を發揮。視認性の高いチューニングゲージを装備し、付属の着脱式キャスターにより運搬も容易。



### ハンドメイド・シンフォニック・ペダルティンパニ 75 シリーズ

品番	税込価格	本体価格	サイズ	開口x奥行x高さ(mm)	重量	ヘッド(税込)	フルカバー(税込)
75S	¥313,500	¥285,000	23"(59cm)	725x875x860	22.2Kg	TC-2500R0 ¥13,090	PSC-TYFS ¥13,750
75M	¥330,000	¥300,000	26"(66cm)	795x915x860	24.0Kg	TC-2800R0 ¥13,750	PSC-TYFM ¥14,300
75L	¥363,000	¥330,000	29"(74cm)	870x935x860	28.9Kg	TC-3100R0 ¥14,850	PSC-TYFL ¥14,850
75LL	¥396,000	¥360,000	32"(81cm)	940x980x860	30.8Kg	TC-3400R0 ¥16,500	PSC-TYFL ¥14,850
<b>75SET</b>	<b>S,M,L,LL4点セット ¥1,320,000(税込価格)</b>	<b>¥1,200,000(本体価格)</b>					

■アルミケトル ■リバランススプリング・ペダルシステム w/チューニングゲージ(TG-30A) ■レモカスタム・ティンパニヘッド  
 ■付属品: マレット[662H(S)-662M(M)-662S(L/LL)] ヘッドプロテクター、チューニングキー(K-088)、着脱式第3キャスター(TC-1)

●音域: 75シリーズ

F~D<sup>2</sup> A~F C~A<sup>2</sup>

●アルミケトル  
軽量なアルミニウム製のケトルを採用し、明るくシャープなサウンドを發揮。

●レモカスタム・ティンパニヘッド  
明るくレンジの広いサウンド、正確な音程感、シャープなレスポンスが特徴。インサートアルミリングをヘッドフレーム部に装備し、よりテンションが得られ、また、チューニングも楽にスムーズ。

●リバランススプリング・ペダルシステム  
ヘッドのテンションと内蔵のスプリングでリバランスを保ちながら、ペダル操作により、求める音程を瞬時に、しかも正確に設定できるシステム。テンションロッドを正確に作動させるため、チェーン&スプロケット方式を採用。センターロッドを狂いなく真っすぐ上下でき、チューニングのバラつきを排除。

●チューニングゲージ(TG-30A)  
ワイヤーを通してペダル操作に適切にリンクし、変化する音程をひと目で確認することができるゲージシステム。

音域を自在に操る、ハンドルチューン・ティンパニ。

# 55G SERIES

## Handmade Symphonic Timpani

レスポンスに優れ、音量豊かなアルミケトルのモデルで、チューニングを手元の大型ハンドルにより徐々に変えることができる。また、奏者に合わせて打面の高さを調整できる専用レグを装備。



### ハンドメイド・シンフォニック・ティンパニ 55G シリーズ

品番	税込価格	本体価格	サイズ	開口x奥行x高さ(mm)	重量	ヘッド(税込)	フルカバー(税込)
55GS	¥203,500	¥185,000	23"(59cm)	690x690x650~805	16.9Kg	TY-2500 ¥ 8,470	PSC-TYFS ¥13,750
55GM	¥231,000	¥210,000	26"(66cm)	780x770x670~835	18.6Kg	TY-2800 ¥ 9,240	PSC-TYFM ¥14,300
55GL	¥264,000	¥240,000	29"(74cm)	845x845x710~860	20.4Kg	TY-3100 ¥10,230	PSC-TYFL ¥14,850
55GLL	¥313,500	¥285,000	32"(81cm)	925x915x660~880	24.4Kg	TY-3400 ¥11,440	PSC-TYFL ¥14,850
<b>55GSET</b>	<b>S,M,L,LL4点セット ¥951,500(税込価格)</b>	<b>¥865,000(本体価格)</b>					

■アルミケトル ■ハンドルチューニングシステム w/チューニングゲージ(TG-30A) ■レモスタンダードティンパニヘッド  
 ■付属品: マレット[662H(S)-662M(M)-662S(L/LL)] ヘッドプロテクター、チューニングハンドル(K-100 ¥3,850 税込)、チューニングキー(K-088、K-080/脚部用)

●音域: 55Gシリーズ

D~B<sup>2</sup> F~D<sup>2</sup> A~F C~A<sup>2</sup>

ティンパニの基本操作が学べる、エントリーモデル。

# 45 SERIES

## Handmade Symphonic Timpani

軽量かつ豊かな音量が得られるアルミケトルを採用したエントリーモデル。ハンドルボルト仕様で、頻繁なチューニングにも素早く対応。また打面の高さをレグで幅広く調整できる機能を装備。

●音域: 45シリーズ

F~D<sup>2</sup> A~F C~A<sup>2</sup>



### ハンドメイド・シンフォニック・ティンパニ 45 シリーズ

品番	税込価格	本体価格	サイズ	開口x奥行x高さ(mm)	重量	ヘッド(税込)	フルカバー(税込)
45S	¥143,000	¥130,000	23"(59cm)	660x660x640~805	13.0Kg	TY-2500 ¥ 8,470	PSC-TYFS ¥13,750
45M	¥154,000	¥140,000	26"(66cm)	770x770x610~830	14.4Kg	TY-2800 ¥ 9,240	PSC-TYFM ¥14,300
45L	¥165,000	¥150,000	29"(74cm)	835x835x570~880	16.4Kg	TY-3100 ¥10,230	PSC-TYFL ¥14,850

■アルミケトル ■レモスタンダードティンパニヘッド  
 ■付属品: マレット[662H(S)-662M(M)-662S(L)] ヘッドプロテクター、チューニングキー(K-080/脚部用)

## ティンパニ・アクセサリー Timpani Accessories

ティンパニ・テフロンエッジテーブ  
TY-ET10  
¥5,390 (税込/1箱: 10m/S~LL4点セット用)  
ケトルのエッジ部に貼付け、音程を変える際のヘッドとエッジ部のノイズを軽減し、ペダルの動きもスムーズになります。



着脱自在の第3キャスター  
TC-1 ¥3,300(税込)  
本体ベースにマジックテープで簡単に取り付けられる補助キャスター。着脱式で運搬の際に便利なアイテム。演奏中は取り外します。  
※TC-1はお手持ちのパール・ティンパニ(80、70CB、70A、70の各シリーズ)に取り付け可能です。



ティンパニヘッド・プロテクター  
ティンパニの保管や移動の時にヘッドの上のせて使用するプロテクター。不要なトラブルを防止するために有効なアイテムです。



品番	税込価格	本体価格	サイズ
PSC-HK022	¥ 7,700	¥7,000	57.5cm(SS用)
PSC-HK024	¥ 8,250	¥7,500	64cm (S用)
PSC-HK026	¥ 8,800	¥8,000	72.5cm (M用)
PSC-HK028	¥ 9,680	¥8,800	80.5cm (L用)
PSC-HK031	¥10,450	¥9,500	87cm (LL用)

チューニングキー  
K-088 ¥2,200(税込)  
パール・ティンパニ用のチューニングキー。



チューニングキー用ケース  
PSC-TKK088 ¥1,100(税込)  
パール・ティンパニチューニングキーを保管するためのケース。運搬時の紛失防止のためティンパニ本体に取り付けが可能。



ティンパニ“チューニング&メンテナンス”マニュアルDVD  
PDV-TY ¥1,100(税込)  
ペダルティンパニのヘッド交換やチューニング方法などを動画で解説。

ティンパニ・カバー  
フルカバー



ティンパニ・ファイバーケース  
(受注生産)

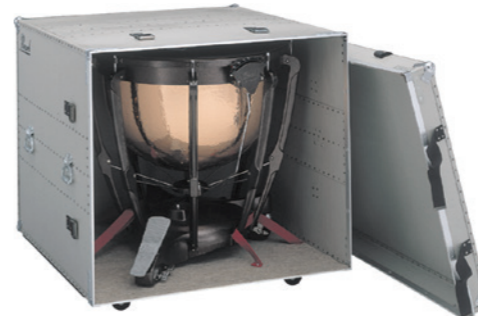

ティンパニ・カバー		ティンパニ・ファイバーケース	
ティンパニサイズ	品番 税込価格	品番 税込価格	対象モデル
20"(51cm)	PSC-TYFS ¥13,750	88HS / 88S / 85HS / 85SS	
23"(59cm)	PSC-TYFM ¥14,300	88HL / 88M / 85HM / 85M / 75M / 55GM / 45M	
26"(66cm)	PSC-TYFL ¥14,850	88HL / 88L / 85HL / 85L / 75L / 55GL / 45L	
29"(74cm)	PSC-TYFL ¥14,850	88HL / 88L / 85HL / 85L / 75L / 55GL / 45L	
32"(81cm)	PSC-TYFL ¥15,400	88HL / 88L / 85HL / 85L / 75L / 55GL	
ティンパニ・ファイバーケース ※受注生産			
品番	税込価格	本体価格	サイズ
TYF-2326	¥286,000	¥260,000	SS / S / M 用 (H890xW880xD950mm)
TYF-2932	¥297,000	¥270,000	L / LL 用 (H890xW1,020xD1,090mm)



ティンパニ・チェア  
D-3000TC ¥44,000 (税込)  
5本脚による抜群の安定感が特徴のティンパニ・チェア。ガススプリング方式を採用し、素早くベストポジションが得られます。足乗せ台の高さや背もたれのポジションの調整が可能で、ティンパニ奏者が快適に演奏できるよう配慮しました。また、演奏をしない時にもストレスなく待機できるよう、シート形状、クッション性を工夫しました。このモデルは、指揮者用チェアとしても最適です。高さ調整幅600~860mm 重量10.6kg



ティンパニ・マレットホルダー  
PTY-MTH80 ¥13,200 (税込)  
シンバルスタンドやパーカッションスタンド等にマウント可能なマレットホルダー。マレットを受けるロッドにはラバーを巻きノイズ対策も万全。  
\*スタンドは含まれません。



**ADAMS** Experience the Sound of Quality

**溢れるクラフツマンシップとテクノロジーが生み出す最高水準のサウンドクオリティ**

アダムス社による厳しい音質基準をクリアした楽器はオランダから世界中の演奏家のもとへ渡り、その優れたサウンドを奏でます。世界中の演奏家に愛され高く評価されるアダムスのサウンドは、創業当時より連綿と受け継がれる楽器製作への情熱と確かな技術、やむことのない探究心とヨーロッパの伝統に裏打ちされた合理的な設計により生み出されます。是非そのサウンドをお確かめください。

**シュネラー・クラシカル**  
Schenellar Classical

ロイヤルコンサートヘボウ管弦楽団が所有するハンス・シュネラー氏が考案したサロンティンパニを再現するために、アダムスのエンジニアとティンパニビルダーによって、新たなテクノロジーが注ぎ込まれた復刻モデル。ティンパニベースとクラックをリデザインしたことで操作性の向上ばかりではなく、その音楽性も高めることができました。



**NEW**  
シュネラー・クラシカル

品番	税込価格	本体価格	サイズ	ベース仕上げ
AD-SCKG550N	¥1,155,000	¥1,050,000	55cm	ハイグロス ニッケル
AD-SCKG610N	¥1,210,000	¥1,100,000	61cm	ハイグロス ニッケル
AD-SCKG650N	¥1,265,000	¥1,150,000	65cm	ハイグロス ニッケル
AD-SCKG690N	¥1,320,000	¥1,200,000	69cm	ハイグロス ニッケル
AD-SCKG550B	¥1,155,000	¥1,050,000	55cm	ラッカープラス
AD-SCKG610B	¥1,210,000	¥1,100,000	61cm	ラッカープラス
AD-SCKG650B	¥1,265,000	¥1,150,000	65cm	ラッカープラス
AD-SCKG690B	¥1,320,000	¥1,200,000	69cm	ラッカープラス
AD-SCKG550G	¥1,100,000	¥1,000,000	55cm	グレーパウダーコート
AD-SCKG610G	¥1,155,000	¥1,050,000	61cm	グレーパウダーコート
AD-SCKG650G	¥1,210,000	¥1,100,000	65cm	グレーパウダーコート
AD-SCKG690G	¥1,265,000	¥1,150,000	69cm	グレーパウダーコート

- 付属品:チューニングキー
  - シュネラー・クラシカルは一台一台が受注生産です。
  - ゴートスキンヘッド標準装備
- ※カーフスキンヘッド仕様はオプション対応となります。ご注文の際は納期をご確認ください。

●ベース仕上げは以下の3種類からお選びいただけます。

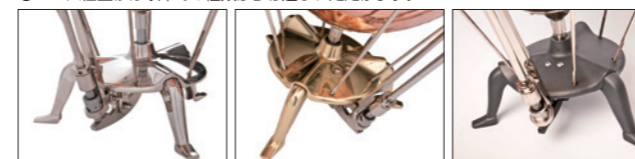

ハイグロス ニッケル      ラッカープラス      グレーパウダーコート

●ハンドクラック・チューニングシステム

ヘッドの張力を変えるためにリムを上げ下げするのではなく、ケトル側を動かすメカニズムを採用。加えて、操作性に優れたハンドクラックタイプのチューニングシステムを装備。



●ナローボウル・デザインケトル

底部が細く尖ったケトルが特徴で、バロック、初期のロマン派といったクラシカルなレパートリーに最適。



●厳選されたゴートスキンヘッドを標準装備。

伝統的でより豊かな倍音を追求したゴートスキンヘッドによって理想的な低音域を実現。



●コンパクトでスタイリッシュなデザイン

打面までの高さを約90cmに収めてコンパクトなフォルムを実現。比類のないサウンドレスポンスを生み出します。



ADAMS社製品につきましては、サウンドクオリティを重視した品質管理基準となっております。一部製品によっては製造工程上生じる仕上げムラや細かな擦り跡がある場合がございますが、ADAMS社のサウンド品質基準を満たしているものであり楽器の機能や音質を損なうものではございません。



**ヨーロッパの伝統を受け継ぐ国、オランダが生み出した打楽器のトップ・ブランド—アダムス。**

アダムスの歴史は、1971年、創業者アンドレアダムスが金管楽器のリペアを始めた頃に幕を開けました。音楽に対してただならぬ情熱を持っていたアンドレは、ヨーロッパのさまざまな楽器に触れながら職人としての経験を積むうちに、より深く興味を持っていた打楽器を自らの手で製作したいと考えました。これが打楽器メーカー“アダムス”の原点となりました。

アンドレは、数多くのアーティストと出会い、共に仕事をするうちに、彼らの求める楽器のクオリティが音楽に重大な意味をもっていることを学びます。そして、彼らの高い理想に耳を傾け、緊密な信頼関係を築きながら、楽器の改良を重ねていったのです。

アダムスは今日、楽器のほとんど全てをオランダの近代的な工場で作成していますが、彼らはパーツの一つに至るまで徹底した検証を行なっています。なぜなら、どんな細かいパーツでも、最終的に音に大きな影響を与えるからです。ティンパニのフレームがケトルと同じように重要で

あると考えるからこそ、アダムスの楽器のクオリティが高いレベルで維持されているのです。アダムスは楽器の開発、改良にさまざまな科学的アプローチを行なっていますが、彼らはヨーロッパのいくつかの大学に協力を求め、その結果、数々の革新的な技術が生まれました。アダムスの音に対する情熱とこだわりは、単に伝統技術を継承するだけではなく、積極的に最新テクノロジーをとり入れる姿勢に、明確に表れています。

アダムスは、その美しいサウンドと画期的な設計で一躍打楽器のトップ・ブランドになりました。そして世界中のプレイヤーがアダムスの楽器を高く評価し、愛用し、素晴らしい音楽を創造しています。音のクオリティを守り、よりよい楽器を作ること。創業者であり、楽器づくりの有能なクラフトマンでもあるアンドレアダムスの情熱は、いつまでも引き継がれていくことでしょう。

東京都交響楽団 首席ティンパニ・打楽器奏者 安藤 芳広  
撮影協力: サントリーホール



## シンフォニック・ジェネレーションII

## Symphonic Generation II

ハンマード・コパーケトルを特殊なリングに吊り下げ、美しく澄んだ豊かな響きを発揮するアダムスの人気モデル。キャンバードケトル特有の深く重厚なサウンドと抜群のレスポンスで、あらゆる音楽表現にマッチ。スムーズで快適なペダルシステムと、チューニングの微調整システムを装備し演奏性も抜群です。ヘッドはカーフスキンまたはレモルネッサンス・ティンパニヘッドを選択できます。

## キャンバードケトル

ヨーロッパの伝統的なケトル形状のキャンバードケトル。より深みのある響きが特徴です。



●カーフスキンヘッド仕様			●レモルネッサンス・ティンパニヘッド仕様				●レモルネッサンスヘッド		
品番	税込価格	本体価格	品番	税込価格	本体価格	サイズ	重量	品番	税込価格
AD-SY2DH20	¥ 781,000	¥ 710,000	AD-SY2DH20P	¥ 671,000	¥ 610,000	20"(51cm)	43.0Kg	RC-2200RS	¥14,850
AD-SY2DH23	¥ 825,000	¥ 750,000	AD-SY2DH23P	¥ 709,500	¥ 645,000	23"(59cm)	43.0Kg	RC-2500RS	¥15,620
AD-SY2DH26	¥ 891,000	¥ 810,000	AD-SY2DH26P	¥ 753,500	¥ 685,000	26"(66cm)	44.0Kg	RC-2800RS	¥16,280
AD-SY2DH29	¥ 951,500	¥ 865,000	AD-SY2DH29P	¥ 803,000	¥ 730,000	29"(74cm)	45.0Kg	RC-3100RS	¥16,940
AD-SY2DH32	¥1,056,000	¥ 960,000	AD-SY2DH32P	¥ 869,000	¥ 790,000	32"(81cm)	48.0Kg	RC-3400RS	¥21,230

■付属品: ヘッドプロテクター、チューニングキー (AD-TUK ¥5,500 税込価格)

■シンフォニック・ジェネレーションIIシリーズは一台一台が受注生産です。ご注文の際には仕様、納期などをお確かめください。

■ハンマードコパーケトルはハンマリング仕上げのため、個体差が生じる場合がありますので、あらかじめご了承ください。

●**ハンマード・コパーケトル**: 入念なハンマリング加工を施したコパーケトルを特殊なリングに吊り下げ、シャーンシなどから独立してセッティングすることによって、響りを最大限に引き出します。

●**ペダルシステムw / チューニング・ゲージ**: テンションの強弱にかかわらず均一な力で軽快な操作が行えるシステム。ペダルで設定したピッチをしっかりと保つ、ロック機構付き。

●**チューニング微調整システム**: ペダルで設定したピッチを手元のハンドル操作で手軽に微調整することが可能。カーフスキンヘッドを使用する場合には欠かせない機能。

●**大型ダブルキャスター**: 大型ホイールのキャスター2基は、スムーズで快適な移動と、操作性に優れ、ストップバーにより演奏中の楽器をしっかりと固定します。



ペダルシステム

チューニング微調整システム

大型ダブルキャスター



アダムス・ティンパニ・チューニングキー

AD-TUK ¥5,500 (税込価格)

■アダムス・ティンパニ専用のチューニングキー

\*パールティンパニ・チューニングキーとは規格が異なります。

## プロフェッショナル・ジェネレーションII

## Professional Generation II

明るく、透明感のある音色のバラボリック・コパーケトルを特殊なリングに吊り下げ、ケトルの上質な響きを最大限に引き出す、アダムスの上級モデル。ベース部には、よりスムーズで軽快、そしてスイートゾーンの広い、新開発のバランススプリング・ペダルシステムを採用。またペダル下に新たに第3キャスターを装備し、大型のダブルキャスター2基と併せて、移動性能が大幅に向上しました。

## バラボリック・ハンマード・コパーケトル・タイプ

入念なハンマリング加工で仕上げたコパーケトルが、音の深みと明瞭な音程感を際立たせます。



AD-PR2KG20



AD-PR2KH20

AD-PR2KH23

AD-PR2KH26

AD-PR2KH29

AD-PR2KH32

## ●コパーケトル"バラボリック・タイプ"

(研磨・クリアラッカー仕上げ): シンフォニック・ジェネレーションIIティンパニと同等のケトル吊り下げ方式を採用。

●**レモルネッサンスヘッド**(インサートリング仕様): 特殊なコーティング処理によってカーフスキンの特性を再現した、ティンパニヘッド。

●**"バランススプリング"ペダルシステムw/チューニングゲージ**: ヘッドのテンションと内蔵スプリングでバランスをとり合いながら音程を変化させるシステムで、軽くてスムーズな、扱いやすいメカニズム。

●**大型ダブルキャスター&第3キャスター**: 大型ホイールのキャスター2基と、ペダル下部のキャスターで、様々な状況下でも快適に移動が可能。

## ●バラボリック・ハンマード・コパーケトル / バラボリック・コパーケトル

●バラボリック・ハンマード・コパーケトル・タイプ			●バラボリック・コパーケトル・タイプ				●レモルネッサンスヘッド		
品番	税込価格	本体価格	品番	税込価格	本体価格	サイズ	重量	品番	税込価格
AD-PR2KH20	¥495,000	¥450,000	AD-PR2KG20	¥440,000	¥400,000	20"(51cm)	33.0Kg	RC-2200RS	¥14,850
AD-PR2KH23	¥506,000	¥460,000	AD-PR2KG23	¥462,000	¥420,000	23"(59cm)	34.0Kg	RC-2500RS	¥15,620
AD-PR2KH26	¥539,000	¥490,000	AD-PR2KG26	¥495,000	¥450,000	26"(66cm)	36.0Kg	RC-2800RS	¥16,280
AD-PR2KH29	¥561,000	¥510,000	AD-PR2KG29	¥528,000	¥480,000	29"(74cm)	38.0Kg	RC-3100RS	¥16,940
AD-PR2KH32	¥616,000	¥560,000	AD-PR2KG32	¥572,000	¥520,000	32"(81cm)	40.0Kg	RC-3400RS	¥21,230

■付属品: ヘッドプロテクター、チューニングキー (AD-TUK ¥5,500 税込価格)

■AD-PR2KH20、バラボリック・コパーケトルタイプは受注生産です。ご注文の際には仕様、納期などをお確かめください。

■ハンマードコパーケトルはハンマリング仕上げのため、個体差が生じる場合がありますので、あらかじめご了承ください。



バランススプリング調整ダイヤル

チューニング・ゲージ

ペダルシステム・第3キャスター

## ●音域: アダムス・ティンパニ



D-B F-D A-F C-A E-C





マリンバ打楽器奏者 加藤 訓子  
© michiyuki ohba

## 独創的な発想でサウンドを磨き上げたアダムスマリンバ。

鍵盤打楽器の開発において、革新的な技術のためらうことなく続々と取り入れてきたアダムスは、今や極めて高品質な楽器として知られ、中でもマリンバは、アダムス・ブランドを象徴する名器として世界中で高く評価されています。とりわけ、高い理想を求めるアーティストとともに作りあげた「アーティストマリンバ」は、まさにアダムスの独創性を物語る代表的な楽器といえるでしょう。厳選されたホンジュラス・ローズウッドを、ヨーロッパ伝統の技と最新のコンピュータテクノロジーによって、極めて精度の高い音板に仕上げるアダムスの創造力。その絶妙な響きと洗練されたプロフィールは、世界のトッププレイヤーから絶賛されています。そして、アダムスの独

創性は、マリンバのつくりにも及び、ヴォイジャーフレームをはじめとする、数多くの画期的なシステムを搭載するのみならず、才能豊かなアーティストの声に熱心に耳を傾けることにより、さらに高度なレベルへと発展していきます。アダムスの技術とアーティストのアイデアが結びついたとき、世界最高の楽器、そしてアーティストの理想のサウンドが生まれます。現在、アダムスの鍵盤打楽器は、シロフォン、ピブラフォン、グロックンシュピールをトータルにラインナップし、トッププレイヤーからスクールバンドに至るまで、多彩なモデルでお応えします。



## アダムス・アーティスト・マリンバ

アダムスマリンバを代表するモデル、「アーティストマリンバ」の音板は、第6倍音まで調整され、豊かな音色と完璧な音程を誇っています。そしてその響きを最大限に引き出すため、レゾネーターにフリーサスペンションシステム、ファインチューナブルシステムを導入し、常にベストコンディションで最高のパフォーマンスをサポート。さらに、アダムス独自の画期的な「ヴォイジャーフレーム」により、高さの調整が自在。「アーティストマリンバ」には、シンプルながら、機能とルックスが高い次元で調和した人気モデルの「アーティストクラシック」、そして、サウンドのみならず、デザイン領域においても新たなアプローチを加えた最新シリーズ、「アルファ」を加え、多様なマリンバのスタイルに合わせて充実したラインナップを用意しています。



AD-MAHA50  
(#05)  
ウッドフレームカラー: ウォルナット  
レゾネーターカラー: デザート



(#09)  
ウッドフレームカラー: ホワイトウォッシュ  
レゾネーターカラー: サテンゴールド



(#01)  
ウッドフレームカラー: グラファイト  
レゾネーターカラー: ブラック

## アルファ・マリンバ Alpha Marimbas

Alpha Series

アーティストクラシックをベースに、音板チューニングは最新メソッドを用いて、より高次倍音まで含んだ、豊かでヌケの良いサウンドを実現。また、ケッセル・グランジャーデザイン社とのコラボレーションにより、フレームとレゾネーターに流線をイメージしたデザインを採用。さらにそれらはそれぞれ3色のオプションを組み合わせると合計9タイプからカスタマイズでき、アルファ・マリンバならではのパーソナルな愛器をデザインすることができます。

AD-MAHA50		■ カラー組み合わせ		
5 オクターブ		カラーコード	ウッドフレーム	レゾネーター
¥3,135,000(税込価格) ¥2,850,000(本体価格)		01	グラファイト	ブラック
<ul style="list-style-type: none"> <li>■ ヴォイジャーフレーム(キャスト付/ロック可能)</li> <li>■ 音域: C2(16)~C7(76)(5オクターブ)</li> <li>■ 基準ピッチ: A=442 Hz</li> <li>■ 音板材: ホンジュラス・ローズウッド</li> <li>■ 音板幅: 72~40mm</li> <li>■ 付属品: マレット</li> <li>■ 寸法(開口奥行高さ): 255 x 106/35 x 88~108cm</li> <li>■ 重量: 110kg</li> </ul>		02	グラファイト	デザート
		03	グラファイト	サテンゴールド
		04	ウォルナット	ブラック
		05	ウォルナット	デザート
		06	ウォルナット	サテンゴールド
		07	ホワイトウォッシュ	ブラック
		08	ホワイトウォッシュ	デザート
		09	ホワイトウォッシュ	サテンゴールド

※AD-MAHA50は受注生産ですので、ご注文の際には仕様、納期などをお確かめください。

●フレーム: フレンチオーク材を使用し、ボトム部がなめらかにカットされたレールデザインを採用。ウォルナット、ホワイトウォッシュ、グラファイト(ブラック)の3色より選択します。



ウォルナット      ホワイトウォッシュ      グラファイト

●レゾネーター: レゾネーターのボトム部を斜めにカットした形状で、中央部分ほど深くカットされ、最新鋭シリーズ「アルファ」ならではのスマート&スタイリッシュなルックスを演出。



デザート      サテンゴールド      ブラック





AD-MAHC50

## アーティスト・クラシック

### Artist Classic

アーティスト・クラシックは、素材を生かした天然木目調の仕上げを施し、美しいルックと機能が高次元で調和した、最も人気の高いシリーズです。音域は5 1/2、5、4 1/3 オクターブの3種類からお選びいただけます。

AD-MAHC55	AD-MAHC50	AD-MAHC43
<b>5 1/2 オクターブ</b>	<b>5 オクターブ</b>	<b>4 1/3 オクターブ</b>
¥3,135,000 (税込価格) ¥2,850,000 (本体価格)	¥2,200,000 (税込価格) ¥2,000,000 (本体価格)	¥1,012,000 (税込価格) ¥920,000 (本体価格)
<ul style="list-style-type: none"> <li>■ ヴォイジャーフレーム(キャスター付/ロック可能)</li> <li>■ 音域: C2(16)~G7(83)(5 1/2オクターブ)</li> <li>■ 基準ピッチ: A=442Hz</li> <li>■ 音板材: ホンジュラス・ローズウッド</li> <li>■ 音板幅: 72~38.5mm</li> <li>■ 付属品: 音板カバー、マレット</li> <li>■ 寸法(開口・奥行高さ): 269 x 104/40 x 93~110cm</li> <li>■ 重量: 94kg</li> </ul>	<ul style="list-style-type: none"> <li>■ ヴォイジャーフレーム(キャスター付/ロック可能)</li> <li>■ 音域: C2(16)~C7(76)(5オクターブ)</li> <li>■ 基準ピッチ: A=442Hz</li> <li>■ 音板材: ホンジュラス・ローズウッド</li> <li>■ 音板幅: 72~40mm</li> <li>■ 付属品: 音板カバー、マレット</li> <li>■ 寸法(開口・奥行高さ): 255 x 104/40 x 93~110cm</li> <li>■ 重量: 90kg</li> </ul>	<ul style="list-style-type: none"> <li>■ ヴォイジャーフレーム(キャスター付/ロック可能)</li> <li>■ 音域: A2(25)~C7(76)(4 1/3オクターブ)</li> <li>■ 基準ピッチ: A=442Hz</li> <li>■ 音板材: ホンジュラス・ローズウッド</li> <li>■ 音板幅: 67~40mm</li> <li>■ 付属品: 音板カバー、マレット</li> <li>■ 寸法(開口・奥行高さ): 213 x 90/40 x 93~110cm</li> <li>■ 重量: 64kg</li> </ul>

\*AD-MAHC55は受注生産ですので、ご注文の際には納期をご確認ください。



- ヴォイジャーフレーム**  
アダムスならではの画期的な特徴を持つヴォイジャーフレームは、ホールの床からのノイズを防ぎ、音板の鳴りをレゾネーターへスムーズに伝えます。奏者の体格に応じた高さ調整も簡単に行え、組み立て・分解のしやすい設計のため、コンパクトに運搬ができるなど、演奏者への負担を最小限に抑えています。
- フリー・サスペンション・システム**  
アーティストシリーズ・マリンバのレゾネーターは、ラバーパーツの上にフロートされる独自のフリー・サスペンションシステムを採用したことにより、フレームからのわずかなノイズやレゾネーターの共振によるノイズをカットし、音板の持つ鳴りを最大限に引き出します。
- コードピン**  
音板コードを通すコードピンにラバーパーツを採用しノイズを排除した設計。
- 専用キャスター**  
楽器本体を確実に固定し、演奏中の安定感を高めるキャスター。

- フィンチューナブル・レゾネーター**  
低音部G2(23)以下のレゾネーターは、それぞれの開口部を調整することにより、ホールの環境や、湿度や湿度などの状態に合わせて調整が可能。アーティスト・クラシックの持つベストな響きを引き出します。
- 音板**  
厳選されたホンジュラス・ローズウッド材だけを使い、コンピュータ制御によるチューニングプログラムを経て、熟練のクラフトマンによってひとつひとつ仕上げられた音板で、低音域では第6倍音まで調整され、他を凌駕する豊かな音色と完璧な音程を誇ります。



## ADAMS 鍵盤打楽器音域表

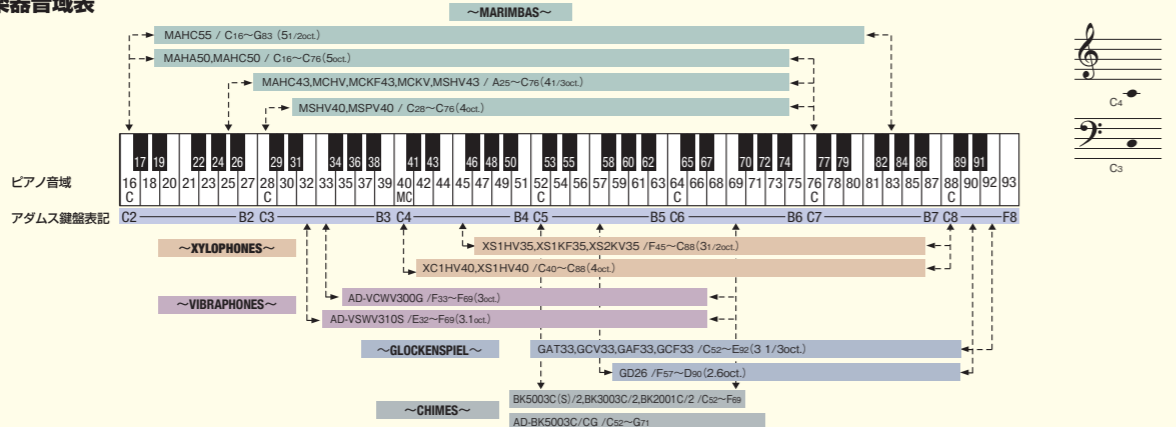

AD-MSHV43



AD-MSPV40

## ソリスト・マリンバ

### Solist Marimbas

ソリスト・マリンバは、音板幅がやや狭く早いパッセージの演奏がしやすいため、ソロプレイや吹奏楽に適しています。音板はホンジュラス・ローズウッドの上級モデルと、暖かみのある音色が特徴でお求めやすいバドックの2種類をラインナップしています。アダムス・マリンバの入門機としてもお勧めです。

AD-MSHV43	AD-MSHV40	AD-MSPV40
<b>4 1/3 オクターブ</b>	<b>4 オクターブ</b>	<b>4 オクターブ</b>
¥803,000 (税込価格) ¥730,000 (本体価格)	¥649,000 (税込価格) ¥590,000 (本体価格)	¥346,500 (税込価格) ¥315,000 (本体価格)
<ul style="list-style-type: none"> <li>■ ヴォイジャーフレーム(キャスター付/ロック可能)</li> <li>■ 音域: A2(25)~C7(76)(4 1/3オクターブ)</li> <li>■ 基準ピッチ: A=442Hz</li> <li>■ 音板材: ホンジュラス・ローズウッド</li> <li>■ 音板幅: 58~40mm</li> <li>■ 付属品: 音板カバー、マレット</li> <li>■ 寸法(開口・奥行高さ): 185 x 90/40 x 87~107cm</li> <li>■ 重量: 55kg</li> </ul>	<ul style="list-style-type: none"> <li>■ ヴォイジャーフレーム(キャスター付/ロック可能)</li> <li>■ 音域: C3(28)~C7(76)(4オクターブ)</li> <li>■ 基準ピッチ: A=442Hz</li> <li>■ 音板材: ホンジュラス・ローズウッド</li> <li>■ 音板幅: 58~40mm</li> <li>■ 付属品: 音板カバー、マレット</li> <li>■ 寸法(開口・奥行高さ): 165 x 75/40 x 77~97cm</li> <li>■ 重量: 39kg</li> </ul>	<ul style="list-style-type: none"> <li>■ ヴォイジャーフレーム(キャスター付/ロック可能)</li> <li>■ 音域: C3(28)~C7(76)(4オクターブ)</li> <li>■ 基準ピッチ: A=442Hz</li> <li>■ 音板材: バドック</li> <li>■ 音板幅: 58~40mm</li> <li>■ 付属品: 音板カバー、マレット</li> <li>■ 寸法(開口・奥行高さ): 165 x 75/40 x 77~97cm</li> <li>■ 重量: 36kg</li> </ul>

Adams Marimbas	品番	税込価格	本体価格	音板材	音域	音板幅	フレーム	寸法(開口x奥行x高さ)	重量
アルファ	AD-MAHA50	¥3,135,000	¥2,850,000	ホンジュラス・ローズウッド	C2~C7/5オクターブ	72~40mm	ヴォイジャーフレーム	255 x 106/35 x 88~108cm	110kg
	AD-MAHC55	¥3,135,000	¥2,850,000	ホンジュラス・ローズウッド	C2~G7/5 1/2オクターブ	72~38.5mm	ヴォイジャーフレーム	289 x 104/40 x 93~110cm	94kg
アーティスト・クラシック	AD-MAHC50	¥2,200,000	¥2,000,000	ホンジュラス・ローズウッド	C2~C7/5オクターブ	72~40mm	ヴォイジャーフレーム	255 x 104/40 x 93~110cm	90kg
	AD-MAHC43	¥1,012,000	¥920,000	ホンジュラス・ローズウッド	A2~C7/4 1/3オクターブ	67~40mm	ヴォイジャーフレーム	213 x 90/40 x 93~110cm	64kg
	AD-MSHV43	¥803,000	¥730,000	ホンジュラス・ローズウッド	A2~C7/4 1/3オクターブ	58~40mm	ヴォイジャーフレーム	185 x 90/40 x 87~107cm	55kg
ソリスト	AD-MSHV40	¥649,000	¥590,000	ホンジュラス・ローズウッド	C3~C7/4オクターブ	58~40mm	ヴォイジャーフレーム	165 x 75/40 x 77~97cm	39kg
	AD-MSPV40	¥346,500	¥315,000	バドック	C3~C7/4オクターブ	58~40mm	ヴォイジャーフレーム	165 x 75/40 x 77~97cm	36kg

■ 基準ピッチ: A=442Hz ■ オクターブチューニング ■ 付属品: 音板カバー(※アルファは除く)、マレット  
太字のモデルはもっともポピュラーなタイプです。(他のモデルはご注文後の発注となるため、納期にお時間を頂きます。あらかじめご了承ください。)





## コンサート・シロフォン Concert Xylophones

アダムスオリジナルの“ヴォイジャー・フレーム”を採用し、小気味良いクリアな発音と艶めく音の伸びを実現。とりわけ、音板幅を広く設定することで、豊かな音色を得ることができるモデルです。

AD-XC1HV40
<b>4 オクターブ</b>
¥572,000(税込価格) ¥520,000(本体価格)
ホンジュラス・ローズウッド音板を使用した、最上級のモデルです。
<ul style="list-style-type: none"> <li>■ ヴォイジャー・フレーム(キャスター付/ロック可能)</li> <li>■ 音域: C4(40)~C8(88)(4オクターブ)</li> <li>■ 基準ピッチ: A=442Hz クイント(5度)チューニング</li> <li>■ 音板材: ホンジュラス・ローズウッド</li> <li>■ 音板幅: 48~38.5mm</li> <li>■ 付属品: 音板カバー、マレット</li> <li>■ 寸法(開口・奥行高さ): 165 x 91/35 x 81~100cm</li> <li>■ 重量: 40kg</li> </ul>



AD-XC1HV40

## ソリスト・シロフォン Solist Xylophones

立ち上がりの良いサウンドで、細かいパッセージを演奏するのに適しています。



AD-XS1HV40



AD-XS1HV35

AD-XS1HV40	AD-XS1HV35	AD-XS2KV35 ※受注発注
<b>4 オクターブ</b>	<b>3 1/2 オクターブ</b>	<b>3 1/2 オクターブ</b>
¥429,000(税込価格) ¥390,000(本体価格)	¥327,800(税込価格) ¥298,000(本体価格)	¥316,800(税込価格) ¥288,000(本体価格)
ホンジュラス・ローズウッド音板を使用した、4オクターブのモデルです。	ホンジュラス・ローズウッド音板を使用した、3 1/2オクターブのモデルです。	耐久性のあるゼロン音板とマリンバと同じオクターブ・チューニングを採用した、リーズナブルなモデルです。
<ul style="list-style-type: none"> <li>■ ヴォイジャー・フレーム(キャスター付/ロック可能)</li> <li>■ 音域: C4(40)~C8(88)(4オクターブ)</li> <li>■ 基準ピッチ: A=442Hz クイント(5度)チューニング</li> <li>■ 音板材: ホンジュラス・ローズウッド</li> <li>■ 音板幅: 43~38.5mm</li> <li>■ 付属品: 音板カバー、マレット</li> <li>■ 寸法(開口・奥行高さ): 156 x 75/35 x 81~100cm</li> <li>■ 重量: 36kg</li> </ul>	<ul style="list-style-type: none"> <li>■ ヴォイジャー・フレーム(キャスター付/ロック可能)</li> <li>■ 音域: F4(45)~C8(88)(3 1/2 オクターブ)</li> <li>■ 基準ピッチ: A=442Hz クイント(5度)チューニング</li> <li>■ 音板材: ホンジュラス・ローズウッド</li> <li>■ 音板幅: 38.5mm</li> <li>■ 付属品: 音板カバー、マレット</li> <li>■ 寸法(開口・奥行高さ): 141 x 63/35 x 81~100cm</li> <li>■ 重量: 33kg</li> </ul>	<ul style="list-style-type: none"> <li>■ ヴォイジャー・フレーム(キャスター付/ロック可能)</li> <li>■ 音域: F4(45)~C8(88)(3 1/2 オクターブ)</li> <li>■ 基準ピッチ: A=442Hz オクターブチューニング</li> <li>■ 音板材: ゼロン(ファイバークラス)</li> <li>■ 音板幅: 38.5mm</li> <li>■ 付属品: 音板カバー、マレット</li> <li>■ 寸法(開口・奥行高さ): 141 x 63/35 x 88.5~107.5cm</li> <li>■ 重量: 40kg</li> </ul>



### シロフォン音板一式(受注生産)

<b>AD-XS1H/40CB</b>
ソリストシロフォンAD-XS1HV40用音板一式 ¥264,000(税込価格) ¥240,000(本体価格)
<b>AD-XS1H/35CB</b>
ソリストシロフォンAD-XS1HV35用音板一式 ¥203,500(税込価格) ¥185,000(本体価格)

※音板のみとなります。フレーム等は含まれません。ご注文後の発注となるため、納期にお時間をいただきます。あらかじめご了承ください。



### ●ヴォイジャー・フレーム

工具を使わず簡単に組み立てが行なえ、コンパクトにまとめて手軽に運搬のできる、アダムスの画期的な設計。音板の振動を限りなく伝えるフリー・サスペンションシステムや、音板面の高さを脚部でほぼ20cmまで変えられる点の特徴。



### ●フリー・サスペンション・システム

音板の持つ自然な鳴りを最大限に引き出します。



### ●専用キャスター

楽器本体を確実に固定し、演奏中の安定感を高めるキャスター。

## シロフォン Xylophones

アダムス・シロフォンは、優れたチューニング・メソッドにより、極めて優れた音質を実現しています。丁寧に倍音調整をした音板から得られる美しい響きと、アダムスオリジナルシステムの“ヴォイジャー・フレーム”がもたらす緻密で、洗練されたクリアなサウンドが特徴です。高さ調整が自在な点に加え、フリー・サスペンション・システムによるレゾネーターが、音板の持つ自然な振動を最大限に引き出し、アダムスの独創性が楽器をさらに進化させています。アダムス・シロフォンのチューニングは、基音に対して5度の倍音を強調した華やかでアタック感の強い“クイント・チューニング”と、基音に対して2オクターブ上の倍音を強調したマリンバと同じチューニングで、落ち着いた音色の“オクターブ・チューニング”。音板は厳選されたホンジュラス・ローズウッドとゼロン(ファイバー)の2種類のラインナップをご用意しています。



## ビブラフォン Vibraphones

アダムスならではの最新鋭の斬新なアプローチで開発したビブラフォン。アダムス独自の最新のチューニングメソッドを導入し、高カルミニウム合金音板に、あたたかく、広がりのあるレゾナンスサウンドと、クリアで華やかなサウンドを実現しています。新たにデザインされた静粛性の高いドライブベルトモーターシステムは、スライド式コントロールで、プレイヤーの手元で演奏中でもスムーズにファンスピードを変えられます。画期的なトラペラーフレームとヴォイジャーフレームは、高さ調整が容易に行えるシステム。ペダル操作時にフレキシブルに対応するペダルシステムなど、アダムスならではの斬新な設計が施されています。ヨーロッパの伝統を受け継ぐアダムスがお届けするハイクオリティなラインナップです。

### アーティスト・ビブラフォン

#### Artist

アダムス独自のチューニングメソッドが織りなす、上質で繊細なサウンドと、美しい木目のウッドフレームが、ステージでの至高のパフォーマンスを演出するアーティストモデル。堅牢なトラペラーフレームは、安定したペダル操作とともに、演奏をサポートします。



AD-VAWT300G

### コンサート・ビブラフォン

#### Concert

音板、モーターユニットなど基本構造は、上位機種を継承し、アダムス特有の「ヴォイジャーフレーム」を搭載し、高さ調整が容易。ペダル部分には、踏み込み時のプレ防止のストッパーを装備し、ペダル操作時の安定した演奏をサポートしています。



AD-VCWV300G

### ソリスト・ビブラフォン

#### Solist

音板幅をわずかに狭めることで、早いリッページも演奏しやすく、低音部にE音を追加したモデル。ジャズや吹奏楽にも適しており、アンサンブルにも溶けこみやすいモデル。上位機種同様のモーターシステムや、アダムス独自のヴォイジャーフレームを搭載。



AD-VSWV310G

アーティスト	コンサート	ソリスト
AD-VAWT300G / AD-VAWT300S	AD-VCWV300G / AD-VCWV300S	AD-VSWV310G / AD-VSWV310S
3 オクターブ ゴールドバー仕様 / シルバー仕様	3 オクターブ ゴールドバー仕様 / シルバー仕様	3.1 オクターブ ゴールドバー仕様 / シルバー仕様
¥825,000(税込価格) ¥750,000(本体価格)	¥682,000(税込価格) ¥620,000(本体価格)	¥528,000(税込価格) ¥480,000(本体価格)
<ul style="list-style-type: none"> <li>■トラペラーフレーム(キャスター付/ロック機能)</li> <li>■音域: F3(33)~F6(69)(3オクターブ)</li> <li>■基準ピッチ: A=442Hz</li> <li>■音板材: 高カルミニウム合金</li> <li>■音板幅: 57mm~38mm</li> <li>■付属品: 音板カバー、マレット、ACアダプター</li> <li>■寸法(開口・奥行高さ): 153 x 75 / 40 x 83~103cm</li> <li>■重量: 67kg</li> </ul>	<ul style="list-style-type: none"> <li>■ヴォイジャーフレーム(キャスター付/ロック機能)</li> <li>■音域: F3(33)~F6(69)(3オクターブ)</li> <li>■基準ピッチ: A=442Hz</li> <li>■音板材: 高カルミニウム合金</li> <li>■音板幅: 57mm~38mm</li> <li>■付属品: 音板カバー、マレット、ACアダプター</li> <li>■寸法(開口・奥行高さ): 153 x 75 / 40 x 85~103cm</li> <li>■重量: 65kg</li> </ul>	<ul style="list-style-type: none"> <li>■ヴォイジャーフレーム(キャスター付/ロック機能)</li> <li>■音域: E3(32)~F6(69)(3.1オクターブ)</li> <li>■基準ピッチ: A=442Hz</li> <li>■音板材: 高カルミニウム合金</li> <li>■音板幅: 50mm~38mm</li> <li>■付属品: 音板カバー、マレット、ACアダプター</li> <li>■寸法(開口・奥行高さ): 156 x 75 / 40 x 85~103cm</li> <li>■重量: 63kg</li> </ul>

※ビブラフォンシルバー音板仕様は受注発注品となり納期にお時間がかかります。

太字 のモデルはもっともポピュラーなタイプです。(他のモデルはご注文後の発注となるため、納期にお時間を頂きます。あらかじめご了承ください。)



YouTube パールチャンネル  
ADAMS ビブラフォンサウンドガイド

YouTube/パールチャンネルで試奏動画がご覧いただけます。



## グlockenシュピール Glockenspiels

アダムスならではのサウンドクオリティを徹底的に追及したグlockenシュピール。アダムス独自の最新チューニングメソッドは、極めてピュアで透明感にあふれたサウンドを実現しています。低音から高音までムラの無い、伸びやかなピュアトーン、ダイナミクスに富んだ倍音調整、いずれもアダムステクノロジーが生かされたハイクオリティサウンドをお届けします。

### コンサート~テーブルボックスモデル~

#### Concert -Table Box Model-

アダムステクノロジーが生かされたテーブルボックスモデル専用のハイカーボンスチール音板は、厚みを持たせたフラットな形状で、裏面に深く丸みのあるカットを施し、ヴァンテージサウンドを醸成させ、さらに磨きかけたハイクオリティサウンドが特徴。繊細で豊かな表現力を持ち、ボックスに共鳴しながら、どこまでもピュアでクリアなサウンドを発揮します。



グlocken  
GD26 動画

AD-GD26



(別売スタンド)  
PKS-20X  
¥11,000(税込価格)

### アーティスト

#### Artist

ラウンドトップに加工されたカーボンスチール音板から放たれるピュアな音色は、遠くまで澄み渡り、画期的な設計のレゾネーターと相まって、極上のサウンドを生み出します。演奏の際に、安定したトラペラーフレームにより、ペダル操作もストレスなくスムーズに演奏が可能です。ナチュラルな木目のフレームがステージでも一層の高級感を演出します。



AD-GAT33

### コンサート

#### Concert

アダムス独自のヴォイジャーフレームを搭載した、シンプルでありながら汎用性の高いモデル。音板はラウンドトップ加工で、プラトな音色。フォルムは、パウダー(粉体)塗装のレゾネーター、ブラックフレームが引き締まったルックスを演出します。コンサートグlockenシュピールとして人気の高いモデルです。



AD-GCV33

コンサート ~テーブルボックスモデル~	アーティスト	コンサート
AD-GD26	AD-GAT33	AD-GCV33
2.6 オクターブ	3.3 オクターブ	3.3 オクターブ
¥313,500(税込価格) ¥285,000(本体価格)	¥643,500(税込価格) ¥585,000(本体価格)	¥429,000(税込価格) ¥390,000(本体価格)
<ul style="list-style-type: none"> <li>■音域: F5(57)~D8(90)(2.6オクターブ)</li> <li>■基準ピッチ: A=442Hz</li> <li>■音板材: カーボンスチール</li> <li>■音板幅: 31.5mm</li> <li>■付属品: マレット</li> <li>■寸法(開口・奥行高さ): 86 x 45 x 11.5cm</li> <li>■重量: 22.6kg</li> <li>(別売)専用スタンド: PKS-20X ¥10,000(税込)</li> </ul>	<ul style="list-style-type: none"> <li>■トラペラーフレーム(キャスター/ロック付)</li> <li>■音域: C5(52)~E8(92)(3.3オクターブ)</li> <li>■基準ピッチ: A=442Hz</li> <li>■音板材: カーボンスチール</li> <li>■音板幅: 30.5mm</li> <li>■タンパーシステム/リバーシブルダンパーベタル(PATENTED)</li> <li>■付属品: 音板カバー、マレット</li> <li>■寸法(開口・奥行高さ): 120 x 56 / 31 x 82~102cm</li> <li>■重量: 50kg</li> </ul>	<ul style="list-style-type: none"> <li>■ヴォイジャーフレーム(キャスター/ロック付)</li> <li>■音域: C5(52)~E8(92)(3.3オクターブ)</li> <li>■基準ピッチ: A=442Hz</li> <li>■音板材: カーボンスチール</li> <li>■音板幅: 30.5mm</li> <li>■付属品: 音板カバー、マレット</li> <li>■寸法(開口・奥行高さ): 120 x 56 / 31 x 82~102cm</li> <li>■重量: 47kg</li> </ul>

太字 のモデルはもっともポピュラーなタイプです。(他のモデルはご注文後の発注となるため、納期にお時間を頂きます。あらかじめご了承ください。)



音板の自然な響きを引き出すためとコードとの設置面積を少なくするために新しい仕上げの「ラウンドトップ」設計。

## フィールド・フレーム・モデル Endurance Field Frame

アダムスの鍵盤打楽器を、あらかじめフィールド・フレームに組み込んだモデルです。マーチングシーンにおいても、堅牢なフレームで激しい演奏にも十分に耐えることができ、大型キャスターが移動をスムーズにサポートします。



AD-MCKF43



AD-XS1KF35



AD-VCNF300S

マリンバ	シロフォン	ビブラフォン	グlockenシュピール	グlockenシュピール
AD-MCKF43	AD-XS1KF35	AD-VCNF300S	AD-GAF33	AD-GCF33
コンサートシリーズ 4 1/3 オクターブ	ソリストシリーズ 3 1/2 オクターブ	モーターレスタイプ 3 オクターブ	アーティストグlockenシュピール 3 1/3 オクターブ	コンサートグlockenシュピール 3 1/3 オクターブ
¥1,320,000(税込価格) ¥1,200,000(本体価格)	¥561,000(税込価格) ¥510,000(本体価格)	¥723,800(税込価格) ¥658,000(本体価格)	¥726,000(税込価格) ¥660,000(本体価格)	¥544,500(税込価格) ¥495,000(本体価格)
<ul style="list-style-type: none"> <li>■フィールドフレーム(キャスター付/ロック可能)</li> <li>■音域: A2(25)~C7(110)(4 1/3 オクターブ)</li> <li>■基準ピッチ: A=442Hz</li> <li>■音板材: 高カルミニウム合金、シルバー仕上げ</li> <li>■音板幅: 67~40mm</li> <li>■付属品: マレット</li> <li>■寸法(開口・奥行高さ): 210 x 105 / 57 x 88~105cm</li> <li>■重量: 111kg</li> </ul>	<ul style="list-style-type: none"> <li>■フィールドフレーム(キャスター付/ロック可能)</li> <li>■音域: F4(49)~C6(108)(3 1/2 オクターブ)</li> <li>■基準ピッチ: A=442Hz</li> <li>■音板材: 高カルミニウム合金、シルバー仕上げ</li> <li>■音板幅: 38.5mm</li> <li>■付属品: マレット</li> <li>■寸法(開口・奥行高さ): 144 x 78 / 52 x 80~100cm</li> <li>■重量: 40kg</li> </ul>	<ul style="list-style-type: none"> <li>■フィールドフレーム(キャスター付/ロック可能)</li> <li>■音域: F3(33)~F6(69)(3 オクターブ)</li> <li>■基準ピッチ: A=442Hz</li> <li>■音板材: カーボンスチール</li> <li>■音板幅: 57~38mm</li> <li>■付属品: マレット</li> <li>■寸法(開口・奥行高さ): 158 x 94 / 75 x 81~101cm</li> <li>■重量: 59kg</li> </ul>	<ul style="list-style-type: none"> <li>■フィールドフレーム(キャスター付/ロック可能)</li> <li>■音域: C5(52)~E8(92)(3 1/3 オクターブ)</li> <li>■基準ピッチ: A=442 Hz</li> <li>■音板材: カーボンスチール</li> <li>■音板幅: 31.5mm</li> <li>■タンパーシステム/リバーシブルダンパーベタル(PATENTED)</li> <li>■付属品: 音板カバー、マレット</li> <li>■寸法(開口・奥行高さ): 120 x 83 / 57 x 86~103cm</li> <li>■重量: 73kg</li> </ul>	<ul style="list-style-type: none"> <li>■フィールドフレーム(キャスター付/ロック可能)</li> <li>■音域: C5(52)~E8(92)(3 1/3 オクターブ)</li> <li>■基準ピッチ: A=442 Hz</li> <li>■音板材: カーボンスチール</li> <li>■音板幅: 31.5mm</li> <li>■付属品: 音板カバー、マレット</li> <li>■寸法(開口・奥行高さ): 120 x 83 / 57 x 86~103cm</li> <li>■重量: 69kg</li> </ul>

太字 のモデルはもっともポピュラーなタイプです。(他のモデルはご注文後の発注となるため、納期にお時間を頂きます。あらかじめご了承ください。)



Experience  
the Sound of Quality  
ADAMS CHIMES

## ADAMS<sup>®</sup> GENERATION II ORCHESTRAL CHIMES

アダムス・オーケストラチャイムは、ヨーロッパの伝統を受け継ぎ、長年に渡り培われた楽器づくりの手法と、科学的アプローチにより生み出されました。どこまでも澄み渡る美しい音色と、ホールを駆け巡る豊かな響きは、アダムス独自の調律により、格式高いカリヨン(教会の鐘)を彷彿とさせ、世界の一流オーケストラでも極めて高い評価を受け続けています。また、音抜けの良さや遠達性が求められるマーチングバンドのフロントピットアンサンブルにおいては、伸びのある豊かな倍音をたっぷり含んだ、音量感あふれるサウンドにより存在感を大いに発揮します。そして格調高く美しいフレームは、随所にアダムスの設計技術が活かされたシンプルな構造で、音管の響きを最大限に引き出します。さらに、操作性に優れたフットペダル方式のダンパーシステムは、奏者にとって最高のパフォーマンスをサポートします。アダムスが誇る最高峰の音質を持つフラッグシップモデルのフィルハーモニック・ジェネレーションII、オーケストラにも適したシンフォニック・ジェネレーションII、吹奏楽に溶けこむスタンダード・ジェネレーションIIの3タイプのラインナップ。いずれも固定可能なキャスターを備えた専用スタンドを装備し、専用カバーとチャイム・ハンマーが付属しています。

### Available Features

#### 1.6oct. 20音管 オプションモデル



「フィルハーモニック」、「シンフォニック」にはC5(52)~G6(71)までの「20音モデル」も用意。

近年の多様な多彩な楽曲の演奏時に求められる、より幅広い音楽表現を可能とする1.6oct.の20音モデルが従来のフィルハーモニックシリーズだけではなく、シンフォニックシリーズにも登場。

\*該当モデルAD-BK5003C/CG & AD-BK3003C/CG



最上位モデルの「フィルハーモニック」はオプションの「超低音」音管にも素早く対応。

オプションで用意している、超低域音管を使用する際やハイポジションでの演奏時には、両ポスト中央部にある高さ調整機能を活用してフレームをスケールアップし、セッティングします。

\*該当モデルAD-BK5003C/2 & AD-BK5003C/CG



アダムス・チャイムの要、オリジナルのプラス音管はシリーズ別に太さ3タイプ。

管厚を2.5mmとし、シリーズ別に直径39.2mm、38.0mm、36.3mmの3タイプが設定され、「フィルハーモニック」は荘厳かつ重厚、「シンフォニック」は流暢で明快、「スタンダード」は優雅繊細で、個性豊かなキャラクターを発揮。

YouTube パールチャンネル  
Adamsチャイムサウンドガイド

YouTube/パールチャンネルで試奏動画がご覧いただけます。



### フィルハーモニック・ジェネレーションIIチャイム Philharmonic Generation II Chimes

重厚で風格のあるフィルハーモニック・ジェネレーションIIチャイムは、世界中で高く評価されている美音を極めたチャイムです。18音モデルには、しっとりとした質感が魅力のサテンフィニッシュと、上質な輝きで、澄み切ったサウンドを備えたクロームフィニッシュの2タイプを用意。また新たに20音モデル(クロームフィニッシュ)もラインナップに加え、より幅広い音楽表現を可能にしました。このモデルには高さ調節可能な専用スタンドが付属し、サウンドのみならずセッティングの拡張性にも優れるプロフェッショナルなフラッグシップモデルです。

#### 主な使用曲例

- マッキー (吹奏楽のための交響曲「ワインダークシー」)
- D.ギリングハム (管楽器と打楽器のための交響曲「黙示録による幻想」)
- レスピーギ (交響詩「ローマの噴水」)
- A.メンゲン (ノートルダム大の鐘)
- ヴェースビ (アウティヴィメディアノクテ)

AD-BK5003C/CG	■音域: 18音 / C5(52)~F6(69) (1.5オクターブ) 20音 / C5(52)~G6(71) (1.6オクターブ) *AD-BK5003C/CG
¥1,375,000 (税込価格) ¥1,250,000 (本体価格)	■ピッチ: A=442Hz
クローム・フィニッシュ	■音管材質: プラス
AD-BK5003S/2	■音管径/管厚: 39.2mm/2.5mm
¥1,210,000 (税込価格) ¥1,100,000 (本体価格)	■付属品: ハンマー(AD-CH/2本)、専用カバー
サテン・フィニッシュ	■寸法(開口・奥行高さ): 880 x 600 x 1.820~2.150mm 930 x 600 x 1.820~2.150mm *AD-BK5003C/CG
AD-BK5003C/2	■重量: 115kg *AD-BK5003S/2, AD-BK5003C/2
¥1,210,000 (税込価格) ¥1,100,000 (本体価格)	
クローム・フィニッシュ	

\*フィルハーモニック・ジェネレーションIIチャイムは一台一台が受注生産です。ご注文の際には仕様、納期などをお確かめ下さい。



専用カバー(付属品)







USB/バスパワー駆動&用途に応じて鍵盤のトランスポーズが自在の「パール・マレットステーション」。  
初心者からパワーユーザーまで全てのプレイヤーに向けた、次世代マレットキーボードコントローラーです。

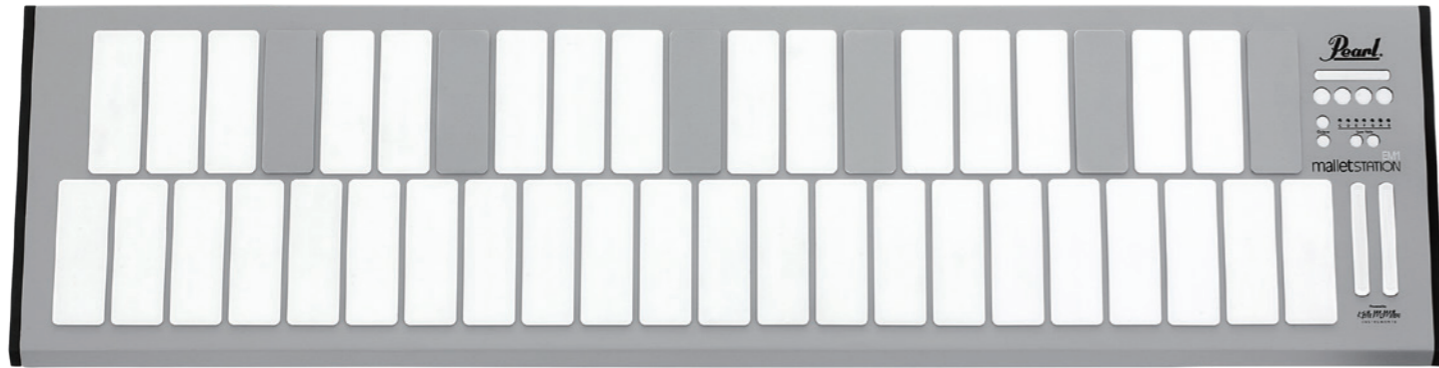

## パール・マレットステーション

### Mallet Keyboard Controller “malletSTATION”

品番	税込価格	本体価格	サイズ	対応別売スタンド(税込)
EM-1	¥165,000	¥150,000	4.1 (H) x 32 (W) x 124.5 (L) cm	PKS-20X ¥11,000

マレットステーションは演奏情報(MIDIデータ)をUSBケーブルを通じてMac、PC、iOS、Androidデバイスなどにインストールされた外部音源に送受信することにより演奏します。

USB/バスパワーによりどこでも演奏が可能。ACアダプターが不要なので、コンセントを探さなくても、屋内、屋外を問わず、持ち運んで使用する際にも便利です。

Lowノート(最低音)をボタン設定で簡単に変更することが可能。「ギャップキャップ」のポジションを変えることにより、最低音が「C」や「A」のマリンバや、最低音が「F」のビブラフォンを素早くシミュレーションできます。

キースマクミン社(KMI)と共同開発したマレットステーションは、KMI独自の全天候型スマート・ファブリックセンサーテクノロジーを採用しており、ダンピングマレット奏法やアフタータッチコントロールなど、あなたのプレイスタイルに合わせて、非常に繊細かつナチュラルなレスポンスを実現します。

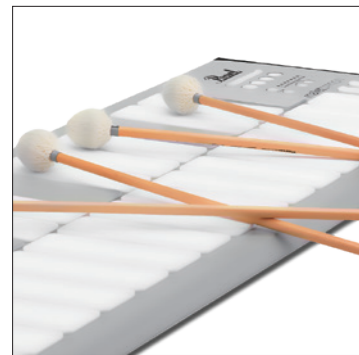

KMIスマートファブリックセンサーテクノロジーを搭載した、ソフトシリコン製の4.4cmx12.7cm キーパッド



ソフトウェアを操作する3つのフェーダー、4つのボタンと、オクターブシフト、Lowノート(最低音)設定の各ボタン。

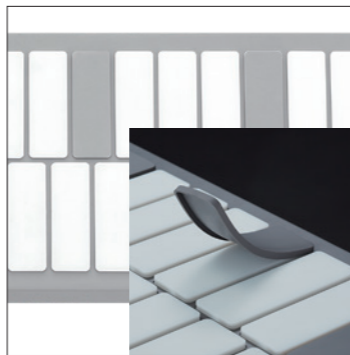

スケール設定に合わせて脱着し、黒鍵をブルーピング表示できる「ギャップキャップ」。



MIDIエキスパンダー、USBの各MIDI端子とエクスプレッション、スイッチ、サステインペダルの入力端子。

### malletSTATIONをより高度に活用するための編集ソフトウェア

#### malletSTATIONエディター

※pearl-electronics-support.comよりダウンロード



malletSTATIONエディター(ソフトウェアまたはウェブ・エディター)を使うと、malletSTATION本体のMIDI設定や、ダンパー/アフタータッチモード、プリセット、電源投入時の本体の初期設定などの変更が行えます。詳しくはパールWebサイトをご参照ください。

〈別売〉

#### ●スタンド

PKS-20X ¥11,000(税込)

マウントバーの長さは本体の奥行にフィットするサイズです。(約34cm)



PKS-20X

〈別売〉

#### ●専用ソフトケース

PSC-EM1 ¥11,000(税込)



PSC-EM1

# malletSTATION™

- 43鍵、4.4 x 12.7cm soft silicone keys ■3 faders and 4 buttons, MIDI assignable
- 3 MIDI assignable 1/4 pedal inputs ■Bottom NoteRange Shift up/down buttons
- Octave up/down button ■4.1 (H) x 32 (W)x124.5(L)cm ■10.2kg

マレットステーションはプログラム可能な3つのフェーダー、プログラム可能な4つのボタン、最低音(ダイアトニックスケールC)B)の設定機能およびオクターブシフトボタンを備えたマスターコントロールセクションを備えています。

アサイン可能な3つのペダル入力として、プログラムチェンジやサステイン、そしてエクスプレッションコントロール、さらには任意のMIDIパラメーターを通じて多彩なパフォーマンスを実現します。

各種のコントロールは編集ソフトにより自由にプログラム可能で、マウスをクリックするだけで簡単に設定を変更できます。

スマートフォンやタブレットのミュージックアプリから、プロのデジタルオーディオワークステーションやサウンドライブラリーまで様々なデバイスとソフトウェアに対応します。

※音質やレイテンシーの程度等は使用するデバイスおよびソフトウェアの性能に応じます。

### マレットステーション実際の接続例

マレットステーション背面のUSB出力端子からコンピュータやスマートフォン、またはタブレットに接続し、その機器のスピーカーOUT、またはヘッドホンOUTからオーディオ出力します。その他必要に応じて、ペダル入出力端子にはエフェクト等をコントロールするエクスプレッションペダル、プログラムチェンジ等を行うフットスイッチ、サステイン(ダンパー)ペダルをそれぞれ接続します。

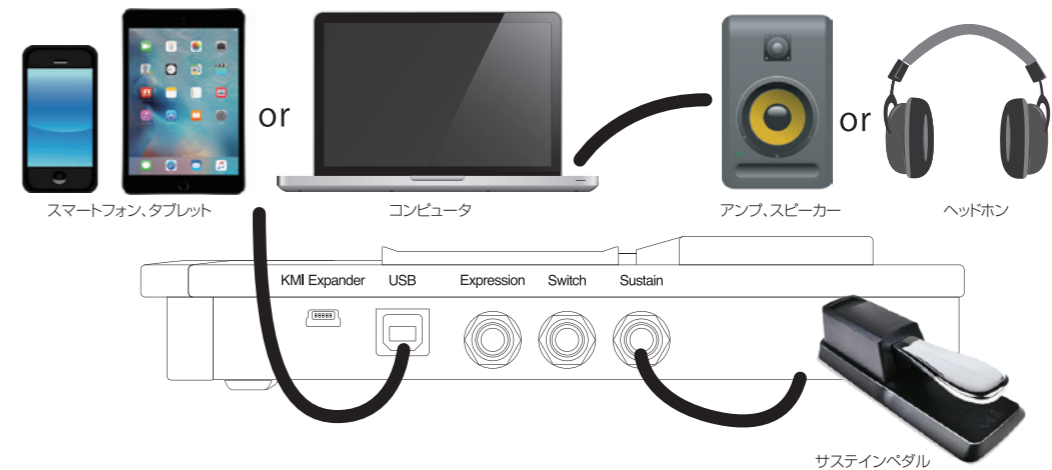

- 電源
  - USB バスパワー
- 音域
  - 43 鍵、3 オクターブ
- コントロール
  - ・4.4cm x 12.7cm 全天候型ソフトシリコン鍵盤
  - ・アサイン可能フェーダー x3 (MIDI: カスタマイズ可能)
  - ・アサイン可能ボタン x4 (MIDI: カスタマイズ可能)
  - ・アサイン可能 ペダル入力 x3 (MIDI: カスタマイズ可能)
  - ・最低音設定ボタン(C~B)
  - ・オクターブアップ / ダウンボタン(上下に 2 段階)
  - ・耐久性と安定性に富んだアルミニウムとスチールシャーシのハイブリッド設計
  - ・MIDI エクスパンダー (KMI 製 : 別売)
  - ・X 型キーボードスタンド (パール PKS-20X: 別売)
  - ・iOS 互換(アップル・ライトニングケーブル USB 3 カメラアダプター(別売)を使用)
- 入出力端子
  - ・USB 2.0 Type-B ジャック
  - ・KMI MIDI Expander (Mini-USB 接続: 別売)
  - ・ペダル入力(エクスプレッション、サステイン、スイッチ)
- サイズ
  - ・4.1 cm (H) x 32 cm (D) x 124.5 cm (W) 10.2kg
- MIDI
  - ・クラスコンプライアント MIDI 対応
  - ・オンラインでダウンロード可能な「マレットステーション・エディター」(編集ソフト)により、MIDI や各パラメーターの設定が可能。
  - ・MIDI 5-pin DIN (KMI 製 MIDI エクスパンダーにより変換: 別売)
- 付属品
  - ・「ギャップキャップ」 アクシデンタルキーカバー
  - ・USB ケーブル (3m)
  - ・クイックスタートガイド
  - ・取扱説明書

#### 動作環境

- malletSTATION 本体
  - Mac OS Mac OS 10.6 以降
  - Intel 社製 Core 2 Duo プロセッサ以上
  - USB 2.0 ポート
  - Windows Windows 7.8 および 10
  - USB 2.0 ポート
- malletSTATION Editor
  - Mac OS Mac OS 10.9 以降
  - Intel 社製 Core 2 Duo プロセッサ以上
  - USB 2.0 ポート
  - 100MBの空きスペース
  - Windows Windows 7.8及び10 (64bit)
  - 2.5GHz のプロセッサ
  - 4GB RAM
  - USB 2.0 ポート
  - 100MBの空きスペース

#### 推奨ソフトウェア

- Apple MainStage3 ※Mac ~ App Store より有償ダウンロード
  - Presonus Studio One 4 Artist ※Mac、PC
- 上記ソフトウェア用にあらかじめ作成されたテンプレートが pearl-electronics-support.com よりダウンロード可能。

#### ※ご注意

EM-1 malletSTATION は MIDI コントローラーの一種で本体は音源を内蔵しておりません。またスピーカーおよびヘッドホンの各出力を装備しておりません。音源にはMacやPC、iOSやAndroid機器など、お好みのものを使用します。MIDI を受信できるアプリなら、どれでも malletSTATION と一緒に使えます。

## エレクトロニック・ドラムパッド・コントローラー BopPad

### Electronic Drumpad Controller “BopPad”

品番	税込価格	本体価格	サイズ	重量
KMI-BPAD	¥24,750	¥22,500	27.9cm x 26.7cm x 1.0cm	1.36kg

BopPadはドラマー、パーカッションのみならず、DTM等で音楽制作される方にもお使いいただける、エレクトロニックドラムパッド・コントローラー。BopPad本体はとてもシンプルで、スマートファブリックテクノロジーを採用した打面は4つの扇形の部分に分割され、それぞれを叩いて驚くようなサウンドを出すことができます。マイクロUSBポートからコンピュータやタブレット、スマートフォン、そしてMIDI Expander(別売)に接続できます。



※BopPadはMIDIコントローラーの一種で本体は音源を内蔵しておりません。またスピーカーおよびヘッドホンの各出力を装備しておりません。



〈別売〉

#### ●マウントキット

KMI-BPAD/MKIT ¥4,950(税込)

練習パッド用スタンド(ティルトアロッド径: 8mm)などを使ってBopPadを使用する場合に必要なマウントキット。



〈別売〉

#### ●MIDI エクスパンダー

KMI-MIDI/EX ¥8,800(税込)

従来の5ピンMIDI機器とBopPadをMIDIケーブルを使用して接続する際に使用するコンバーター。

Keith McMillen  
INSTRUMENTS



〈別売〉

#### ●スタンド(推奨製品)

SD-7S ¥4,950(税込)

練習パッド用スタンドのSD-7Sなどを左記のマウントキットと併用し、画像のようにセッティングすることができます。





# Sabian Cymbals

## セイビアン・シリーズ別トーンキャラクター

**Artisan** Artisan ダークでシャープ。贅沢な最上クラスの響き。

**HH** HH ダークでしっとり。楽曲に深く馴染むシリーズ。

**HHX** HHX ダークでクリア。色彩豊かで立体感あふれるシリーズ。

**AA** AA 明るく艶やか。楽曲に躍動感を与えるシリーズ。

**AAX** AAX 明るくクリーン。伸びやかで透明感のあるシリーズ。

**XSR** XSR 明るい上品な響き。扱いやすいシリーズ。

1981年、カナダ東部ニューブランズウィック州の片田舎で、セイビアンの歴史がはじまりました。トルコのイスタンブールからやってきた伝統的なシンバル職人（アーティザン）とともに、セイビアンは独自に新しいシンバルをつくりはじめ、メジャーブランドでは唯一のハンド・ハンマーによるシンバルづくりを受け継ぐシンバルメーカーとして一躍その名を知られるようになりました。セイビアンの確かな品質とムラのない均一性はHHとAAシリーズで高く評価されましたが、革新的なシンバルメーカーとしての第一歩は、斬新な技術を導入したAAXシリーズの登場によって明確に記されました。このAAXを生み出したテクノロジーはさらにHHXや、Artisanなどの開発にも大きな影響を与えました。また斬新なハンマリングテクノロジーによって、B8Xシリーズといったシートブロンズの傑作も生み出し、そのラインナップはますます多種多彩なものになりました。一見、ただの金属塊と思えない青銅合金を、優れた音楽性と表現力に満ちたシンバルにしてしまう錬金術（Alchemy）ともいえる伝統の技と、シンバルづくりの常識をくつがえす先進的なテクノロジーを両立させたセイビアン。つねに創造力にあふれ、プレイヤーや指導者の方々からのフィードバックに熱心に耳を傾けながら、いまなお、開発の手を緩めることはありません。

YouTube パールチャンネル SABIANサウンドファイル | YouTube/パールチャンネルで試奏動画をご覧いただけます。



## コンサート・シンバル Concert Cymbals

### [Artisan Traditional Symphonic]

かつてないほどの完成度を誇る“アーティザン”。伝統的なハンドハンマーと、斬新なテクノロジーを駆使したシンバルづくりは、世界から賞賛されるハイクオリティな“アーティザン”を誕生させました。ステージ上から放たれるサウンドは、輝かしい高音域を発揮しながら、ダークなトーンとサスティーンをたっぷり含んだ、トラディショナルなコンサート・シンバルです。



アーティザン“プレミアム”フィニッシュ



トップサイド (プリリアントフィニッシュ) | バックサイド (ナチュラルフィニッシュ)



アーティザン“プレミアム”付属ケース

#### アーティザン・プレミアム 主な使用曲例

- ファリヤ(三角帽子)
- レスピーギ(ローマの噴水)
- C.T.スミス(フェスティバルレヴェリエーション)
- チャイコフスキー(交響曲第4番)
- アーノルド(第六の幸福をもたらす宿)
- A.リード(エルカミーノレアル)

### Artisan Premium

解き放たれる煌びやかなアタック音。高次元に広がるアーティキュレーション。“プレミアム”独自の製造工程により、じっくりと時間をかけ、トップサイドは“プリリアント”フィニッシュ、バックサイドは“ナチュラル”フィニッシュにすることで研ぎ澄まされたレスポンスを実現。飛躍的にプロジェクションを高め、進化を遂げたハンドメイド・シンバル。

#### [Artisan] アーティザン“プレミアム”トラディショナル・シンフォニック

Artisan “Premium” Traditional Symphonic



Artisan TRADITIONAL CYMBALS	ウエイト	サイズ/価格/品番 単位:1ペア	
		18”(46cm)	
		税込価格	本体価格
		¥193,600	¥176,000

アーティザン“プレミアム” ミディアム VL-18ASPM

- アーティザン“プレミアム”はトップサイド:プリリアントフィニッシュ/バックサイド:ナチュラルフィニッシュのみとなります。
- アーティザン“プレミアム”にはノブケースSAB-22SCNが付属となります。

(注)合わせシンバルはすべて、手革/パッド付き。



### Artisan

吹奏楽の多彩な曲想にふさわしく、幅広い音域でアクティヴな鳴りを味わえます。

#### [Artisan] アーティザン・トラディショナル・シンフォニック

Artisan Traditional Symphonic

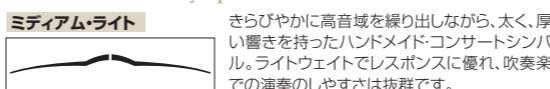

きらびやかに高音域を繰り出しながら、太く、厚い響きを持ったハンドメイド・コンサートシンバル。ライトウエイトでレスポンスに優れ、吹奏楽での演奏のしやすさは抜群です。

ピュアなレスポンスとクラシカルなダークトーン。オーケストラに相応しいダイナミクスに富んだヴァンテージサウンドを発揮。

#### [Artisan] アーティザン・トラディショナル・シンフォニック

Artisan Traditional Symphonic

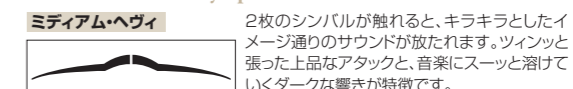

2枚のシンバルが触れると、キラキラとしたイメージ通りのサウンドが放たれます。ツインと張った上品なアタックと、音楽にスッと溶けていくダークな響きが特徴です。

#### アーティザン ML & MH 主な使用曲例

- レスピーギ(ローマの松)
- レスピーギ(ローマの祭)
- ピゼー(カルメン)
- 高島師(マインスケープ)
- シールドナー(歌劇「アントニアシェニエ」)

Artisan TRADITIONAL CYMBALS	ウエイト	サイズ/価格/品番				単位:1ペア					
		16”(41cm)		17”(43cm)		18”(46cm)		19”(48cm)		20”(51cm)	
		税込価格	本体価格	税込価格	本体価格	税込価格	本体価格	税込価格	本体価格	税込価格	本体価格
		¥116,600	¥106,000	¥129,800	¥118,000	¥138,600	¥126,000	¥151,800	¥138,000	¥158,400	¥144,000
アーティザン・シンフォニック	ミディアムライト	VL-16ASML		VL-17ASML		VL-18ASML		VL-19ASML		VL-20ASML	
	ミディアムヘヴィ	VL-16ASMH				VL-18ASMH		VL-19ASMH		VL-20ASMH	





YouTube パールチャンネル  
SABIANサウンドファイル

YouTube/パールチャンネルで試奏動画がご覧になれます。



コンサート・シンバル Concert Cymbals



Artisan

高密度に施されたマルチピーン・ハンマリングにより生み出される複雑な倍音と深みのあるダークな響きが圧巻のアーティザンサウンド。程よくコントロールされたサスティーンがアンサンブルに自然に溶け込みます。

[Artisan] アーティザン・トラディショナル・シンフォニック“エリート”  
Artisan Traditional Symphonic “Elite”

ミディアム



主な使用曲例

- F.レハール(喜劇「メリーウイドウ」)
- スッペ(詩人と農夫序曲)
- スッペ(「軽騎兵」序曲)
- ドヴォルザーク(スラブ舞曲)



Artisan

ヘヴィウェイトから解き放たれるサウンドは重厚で、鮮明なアタックからダークに響き渡る音の広がり、大編成のオーケストラや吹奏楽の中でも埋もれることなく存在感を發揮します。レスポンスに優れ、取り回しの良い17インチをラインナップ。

[Artisan] アーティザン・フォルザ

Artisan Forza

ヘヴィ



Artisan ORCHESTRAL CYMBALS	ウエイト	サイズ/価格/品番				単位:1ペア	
		17"(43cm)		18"(46cm)		20"(51cm)	
		税込価格	本体価格	税込価格	本体価格	税込価格	本体価格
アーティザン“エリート”	ミディアム	—	¥138,600	¥126,000	¥158,400	¥144,000	—
		—	VL-18ASEM		VL-20ASEM		—
アーティザン“フォルザ”	ヘヴィ	¥129,800	¥118,000	—	—	—	—
		VL-17ASFH		—	—	—	—

- アーティザンエリートは、ナチュラルフィニッシュのみになります。
- アーティザンフォルザは、美しく磨き上げて光沢を出す“プリリアントフィニッシュ”を選ぶことができます。価格はナチュラルフィニッシュと同じ。“プリリアント”をご希望の場合、品番末尾に“-B”を加えてご注文ください。(例) VL-17ASFH-B
- 表中の品番のうち、**太字** で表示されたモデルは最もポピュラーなタイプです。他のモデルは納期に時間がかかる場合がありますのでご了承ください。
- 国内在庫が無くなり次第、終了となります。
- (注) **合わせシンバルはすべて、手革 / パッド付き。**

(注)イラストはシンバルの形状の特徴を示したもので、正確な厚みを表示していない場合がありますので、ご了承ください。

HH

熟練職人がハンド・ハンマーを叩き込むことによってシンバルの形状もサウンドも仕上げてゆくという伝統的手法を駆使した、セイビアンが誇る音の芸術品。豊かな倍音を含み、あたたかくダークで深みのある音色となめらかなサスティーンが特徴のトラディショナルシンバルで、あらゆる音楽に素直に溶け込みます。



王道を行くハンドハンマード・コンサートシンバル。

[HH] ヴィネーズ Viennese

ミディアム 優れたレスポンス、あたたかく深みのある音楽性豊かな響き。世界の一流オーケストラが絶賛するコンサートシンバルの代表的モデルです。



HH ORCHESTRAL CYMBALS	ウエイト	サイズ/価格/品番		単位:1ペア	
		18"(46cm)			
		税込価格	本体価格	税込価格	本体価格
		¥105,600	¥96,000	—	—
ヴィネーズ	ミディアム	HH-18VN			

- HHシリーズは、美しく磨き上げて光沢を出す“プリリアントフィニッシュ”を選ぶことができます。価格はナチュラルフィニッシュと同じ。“プリリアント”をご希望の場合、品番末尾に“-B”を加えてご注文ください。(例) HH-18VN-B
- 表中の品番のうち、**太字** で表示されたモデルは最もポピュラーなタイプです。他のモデルは納期に時間がかかる場合がありますのでご了承ください。
- (注) **合わせシンバルはすべて、手革 / パッド付き。**

主な使用曲例

- C.T.スミス(ルイ・ブルジョア)
- メンケン(ノートルダムの鐘)
- リスト(ハンガリー狂詩曲第2番)
- A.リード(アルメリアンダンス PartI)

HHX

多様なハンマリングプロセスを経て、高音域特性と音抜けの良さが際立つシリーズで、シンバルらしい存在感を表現する場面で効果的。複雑なアレンジや多様な起伏を持つ楽曲に彩りをそえる、個性豊かなサウンドキャラクターです。



[HHX]

シナジー Synergy

ヘヴィ HHXシナジーミディアムと比べ、より高音域が強く、音量豊かなトーンの太いサウンド。18インチは、より大きな響成で鋭い立ち上がりと強力なアクセントを發揮。



ミディアム 明るく、つややかな高音域と、倍音の豊富な中音域が調和して、洗練された響きを実現しています。またハンドハンマリングも施されて柔らかな低域が加わり、HHXシリーズ中、最も多彩な音色を發揮します。



シナジーM & シナジーH

主な使用曲例

- レスピーギ(シノの女王バベルキス)
- パーンズ(交響曲第3番)
- イペール(寄港地)
- ハチャトゥリアン(バレエ音楽「ガイエス」)

[HHX]

コンプレックス・エスプレッソ Complex Espresso

ミディアム HHXならではの充実したダークトーンを軸としながら、きらびやかな高音域を備えた伸びのあるサスティーンを絶妙にブレンドさせ、まさに“Complex”、複合的かつ洗練されたサウンドキャラクターを実現しています。



[HHX]

ニュー・シンフォニック・ヴィネーズ New Symphonic Viennese

HHXシリーズ特有の大き目のカップで、明るく豊かな音量を実現。ミディアム・ウエイトでバランスのとれたモデルです。



主な使用曲例

- ドビュッシー(交響詩「海」)
- ムリゲルスキー(亮山の一夜)
- 八木澤教司(低い星塵になるために)
- スウェアリアンジェン(ロマネスク)

[HHX]

ニュー・シンフォニック・フレンチ New Symphonic French

素早いレスポンスと暖かみのある音色が得られる、軽めのウエイトのモデルです。

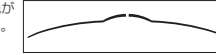

HHX ORCHESTRAL CYMBALS	ウエイト	サイズ/価格/品番				単位:1ペア			
		17"(43cm)		18"(46cm)		19"(48cm)		20"(51cm)	
		税込価格	本体価格	税込価格	本体価格	税込価格	本体価格	税込価格	本体価格
		¥94,600	¥86,000	¥101,200	¥92,000	¥107,800	¥98,000	¥114,400	¥104,000
シナジー	ミディアム	HHX-17SYM		HHX-18SYM		-		HHX-20SYM	
シナジー	ヘヴィ	HHX-17SYH		HHX-18SYH		HHX-19SYM		HHX-20SYH	
コンプレックス・エスプレッソ	ミディアム	-		HHX-18CES		HHX-19CES		HHX-20CES	
ニュー・シンフォニック・ヴィネーズ	ミディアム	-		HHX-18NSVN		-		HHX-20NSVN	
ニュー・シンフォニック・フレンチ	ミディアム/シノ	-		HHX-18NSF		-		-	

- 表中の品番のうち、**太字** で表示されたモデルは最もポピュラーなタイプです。他のモデルは納期に時間がかかる場合がありますのでご了承ください。
- HHXシリーズは、美しく磨き上げて光沢を出す“プリリアントフィニッシュ”を選ぶことができます。価格はナチュラルフィニッシュと同じ。“プリリアント”をご希望の場合、品番末尾に“-B”を加えてご注文ください。(例) HHX-18NSF-B
- シナジーは“プリリアントフィニッシュ”のみとなります。
- (注) **合わせシンバルはすべて、手革 / パッド付き。**



コンサート・シンバル Concert Cymbals

**AAX**

密度の高いピンポイント・レイジング(音溝)により滑らかなサスティーンを発揮し、小さな音量の時や、強いアクセント時でも明るくはっきりした響きが得られます。



シンバルストラップの結び方



[AAX]コンサート・バンド Concert Band

**ミディアム** 透明感のあるサスティーンとバランスの良い倍音、そして明るい音色が特徴で、ムラのない安定した響りを発揮します。



AAX ORCHESTRAL CYMBALS	ウエイト	サイズ/価格/品番						単位:1ペア
		18"(46cm)		19"(48cm)		20"(51cm)		
		税込価格	本体価格	税込価格	本体価格	税込価格	本体価格	
コンサートバンド	ミディアム	¥83,600	¥76,000	¥88,000	¥80,000	¥94,600	¥86,000	
		AAX-18CB		AAX-19CB		AAX-20CB		

●AAXシリーズは、美しく磨き上げて光沢を出す“プリアットフィニッシュ”を選ぶことができます。価格はナチュラルフィニッシュと同じ。“プリアット”をご希望の場合、品番末尾に“-B”を加えてご注文ください。(例)AAX-18CB-B  
●表中の品番のうち、**太字** で表示されたモデルは最もポピュラーなタイプです。他のモデルは納期に時間がかかる場合がありますのでご了承ください。  
**(注)合わせシンバルはすべて、手革/パッド付き。**

**AA**

精巧なマシンハンマリングの効果で明るくストレートな響きが得られ、幅広く刻まれた音溝の効果で、いかなる音量でも多彩な音色を引き出すことができます。



[AA]ヴィエニス Viennese

ミディアム・ウエイトの合わせシンバルで、厚みのある音色、幅広いダイナミックレンジが特徴です。



AA ORCHESTRAL CYMBALS	ウエイト	サイズ/価格/品番						単位:1ペア
		16"(41cm)		18"(46cm)		20"(51cm)		
		税込価格	本体価格	税込価格	本体価格	税込価格	本体価格	
ヴィエニス	ミディアム	¥67,100	¥61,000	¥78,100	¥71,000	¥89,100	¥81,000	
		AA-16VN		AA-18VN		AA-20VN		

●AAシリーズは、美しく磨き上げて光沢を出す“プリアットフィニッシュ”を選ぶことができます。価格はナチュラルフィニッシュと同じ。“プリアット”をご希望の場合、品番末尾に“-B”を加えてご注文ください。(例)AA-18VN-B  
●表中の品番のうち、**太字** で表示されたモデルは最もポピュラーなタイプです。他のモデルは納期に時間がかかる場合がありますのでご了承ください。  
**(注)合わせシンバルはすべて、手革/パッド付き。**

**XSR**

キャストブロンズの代表的なシリーズ“AA”のサウンドキャラクターを継承した、お求めやすいモデルです。

**B8X**

シートブロンズに独特のマシンハンマリングを施し、ハイピッチで明るくクリアなサウンドです。

XSR CONCERT BAND	ウエイト	サイズ/価格/品番								単位:1ペア
		14"(35cm)		16"(41cm)		18"(46cm)		20"(51cm)		
		税込価格	本体価格	税込価格	本体価格	税込価格	本体価格	税込価格	本体価格	
コンサートバンド	ミディアム	¥41,800	¥38,000	¥55,000	¥50,000	¥61,600	¥56,000	¥74,800	¥68,000	
		XSR-14CB-B		XSR-16CB-B		XSR-18CB-B		XSR-20CB-B		
B8X CONCERT BAND	ウエイト	サイズ/価格/品番								単位:1枚
		14"(35cm)		16"(41cm)		18"(46cm)		20"(51cm)		
		税込価格	本体価格	税込価格	本体価格	税込価格	本体価格	税込価格	本体価格	
コンサートバンド	ミディアムヘビー	-	-	¥14,850	¥13,500	¥16,500	¥15,000	-	-	
		B8X-16CB		B8X-18CB		-		-		

●B8Xシリーズは、1枚単位の販売になります。  
●XSRシリーズはすべて“プリアット”のみ。  
●表中の品番のうち、**太字** で表示されたモデルは最もポピュラーなタイプです。他のモデルは納期に時間がかかる場合がありますのでご了承ください。**(注)合わせシンバルはすべて、手革/パッド付き。**



[XSR]コンサート・バンド Concert Band

カップ部にもハンマリングを加え、よりソリッドでアタックのあるサウンドが特徴です。



[B8X]コンサート・バンド Concert Band

は現代曲など、幅広くお使いいただけます。



(注)イラストはシンバルの形状の特徴を示したもので、正確な厚みを表示していない場合がありますので、ご了承ください。

サスペンド・シンバル Suspended Cymbals

[Artisan Traditional Suspended]

緩急に富んだクレッシェンドや、表情豊かなピアノシモのロールにも敏感に反応する、ミディアムシン・ウェイトの新しいサスペンドシンバル。

*Artisan*



[Artisan]アーティザン・トラディショナル・サスペンド

Artisan Traditional Suspended

アーティザン・シンフォニック“合わせ”シンバル同様、伝統のハンドハンマリングと、革新を重ねたマシンハンマリングを絶妙に組み合わせ、優れたシンバルに欠かさない、深みのあるダークトーンと研ぎ澄まされたクイック・レスポンスを実現。豊富なサイズバリエーションから、様々な楽曲に最もふさわしいモデルをお選びいただけます。



Artisan Suspended	ウエイト	サイズ/価格/品番										単位:1枚
		16"(41cm)		17"(43cm)		18"(46cm)		19"(48cm)		20"(51cm)		
		税込価格	本体価格	税込価格	本体価格	税込価格	本体価格	税込価格	本体価格	税込価格	本体価格	
		¥58,300	¥53,000	¥64,900	¥59,000	¥69,300	¥63,000	¥75,900	¥69,000	¥79,200	¥72,000	
		VL-16AS		VL-17AS		VL-18AS		VL-19AS		VL-20AS		
アーティザン・サスペンド	ミディアムシン	高音域中心にまとまりが良く、深みのあるハイピッチサウンド。		ピアノタッチでもツツ立ちに優れ、奇数径の独特なピッチ感を発揮。		幅広い音域を持ち、音量とレスポンスバランスに優れたモデル。		フォルテのパワーに中低域を強調した独特なサスティーンを実現。		なめらかに広がるのあるダークトーンと爆発的なパワーを発揮。		

●アーティザン・サスペンドシンバルは、美しく磨き上げて光沢を出す“プリアットフィニッシュ”を選ぶことができます。価格はナチュラルフィニッシュと同じ。“プリアットフィニッシュ”をご希望の場合、品番末尾に“-B”を加えてご注文ください。(例)VL-18AS-B  
●表中の品番のうち、**太字** で表示されたモデルは最もポピュラーなタイプです。他のモデルは納期に時間がかかる場合がありますのでご了承ください。



[HH]サスペンド

Suspended  
奏者の意のままに応えてくれるレスポンスの良さや幅広いダイナミックレンジ、楽曲に馴染む、あたたかい音楽的な響きと、豊かなサスティーンを発揮します。

[HHX]サスペンド

Suspended  
レイジング(音溝)を加えない大きめのカップにより、ロールではソリッドな音のツツ立ちと張りのある艶やかなトーンを発揮します。

[AAX]サスペンド

Suspended  
ブライトでクイックなレスポンスが特徴のサスペンドシンバル。連続するアクセントも明確に発音でき、クレッシェンドロールを滑らかに描き出す。エネルギー感で高感度なサスペンド。

[AA]サスペンド

Suspended  
明るい音色で高めのピッチが特徴のサスペンドシンバル。優れたレスポンスとダイナミックな鳴りで、吹奏楽では最も人気の高いモデル。

[XSR]サスペンド

Suspended  
マレットやスティックによる奏法でスムーズに立ち上がり、大きめのカップにより明るいサウンドを発揮。特に小編成吹奏楽向きに澄んだ音色が特徴のモデルです。

[B8X]サスペンド

Suspended  
シートブロンズに独特のマシンハンマリングを施し、ハイピッチで明るくクリアなサウンド。オーソドックスでポピュラーなモデル。

スティック、マレットによるロールやクレッシェンド等で使われるシンバルで、音色の違い、フライレンジにより様々なモデルを用意しています。

シリーズ	ウエイト	サイズ/価格/品番										単位:1枚
		16"(41cm)		17"(43cm)		18"(46cm)		19"(48cm)		20"(51cm)		
		税込価格	本体価格	税込価格	本体価格	税込価格	本体価格	税込価格	本体価格	税込価格	本体価格	
HH	シン	¥46,200	¥42,000	¥49,500	¥45,000	¥52,800	¥48,000	¥57,200	¥52,000	¥60,500	¥55,000	
		HH-16S		HH-17S		HH-18S		HH-19S		HH-20S		
HHX	シン	¥44,000	¥40,000	¥47,300	¥43,000	¥50,600	¥46,000	¥53,900	¥49,000	¥57,200	¥52,000	
		HHX-16S		HHX-17S		HHX-18S		HHX-19S		HHX-20S		
AAX	シン	¥36,300	¥33,000	¥38,500	¥35,000	¥41,800	¥38,000	¥44,000	¥40,000	¥47,300	¥43,000	
		AAX-16S		AAX-17S		AAX-18S		AAX-19S		AAX-20S		
AA	シン	¥33,550	¥30,500	-	-	¥39,050	¥35,500	-	-	¥44,550	¥40,500	
		AA-16S		AA-18S		-		-		AA-20S		
XSR	ミディアムシン	¥27,500	¥25,000	-	-	¥30,800	¥28,000	-	-	¥37,400	¥34,000	
		XSR-16S-B		-		XSR-18S-B		-		XSR-20S-B		
B8X	シン	¥14,850	¥13,500	-	-	¥16,500	¥15,000	-	-	-	-	
		B8X-16S		-		B8X-18S		-		-		

●HH、HHX、AA、AAXシリーズは、美しく磨き上げて光沢を出す“プリアットフィニッシュ”を選ぶことができます。価格はナチュラルフィニッシュと同じ。“プリアット”をご希望の場合、品番末尾に“-B”を加えてご注文ください。(例)AA-18S-B  
●XSRシリーズはすべて“プリアット”のみ。  
●表中の品番のうち、**太字** で表示されたモデルは最もポピュラーなタイプです。他のモデルは納期に時間がかかる場合がありますのでご了承ください。



マーチングバンド・シンバル Marching Band Cymbals

アメリカの有名なドラム・コーで使われ、高く評価されているセイビアン・マーチングシンバル。選達性に優れるキャストブロンズ製の“AA”、“AAX”はパワフルかつクリアー。“B8X”はシートブロンズならではのハイピッチでタイトなサウンドが特徴です。



**[AA] マーチングバンド**  
Marching Band

ヘヴィでパワフルなミッドレンジと厚みのある音色、豊富なサイズバリエーションで、マーチングバンドに最も人気のモデルです。



**[AAX] マーチングバンド**  
Marching Band

インドア(屋内)向けのサウンドキャラクターで、キレのあるサステーンと、パワフルでストレートな鳴り、アタックの効いたサウンドを発揮します。



**[B8X] マーチングバンド**  
Marching Band

ミッドレンジが充実した、タイトでヘヴィなサウンドキャラクターで、マーチングバンドに必要なパワーを十分に発揮します。



マーチングバンド・シンバル シリーズ/モデル	ウエイト	サイズ/価格/品番						単位:1ペア					
		10"(25cm)	12"(30cm)	14"(35cm)	16"(41cm)	18"(46cm)	20"(51cm)	税込価格	本体価格				
AA マーチングバンド	ミディアムヘヴィ	¥40,700	¥37,000	¥45,100	¥41,000	¥55,000	¥50,000	¥67,100	¥61,000	¥78,100	¥71,000	¥89,100	¥81,000
		AA-10M-B	AA-12M-B	AA-14M-B	AA-16M-B	AA-18M-B	AA-20M-B						
AAX マーチングバンド	ミディアムヘヴィ	-	-	-	-	¥83,600	¥76,000	¥94,600	¥86,000	AAX-18M	AAX-20M		
B8X マーチングバンド	ミディアムヘヴィ	*¥9,900	¥9,000	*¥10,450	¥9,500	*¥12,100	¥11,000	-	-	-	-	-	-
		B8X-10M	B8X-12M	B8X-14M	B8X-16M	B8X-18M	B8X-20M						

●AA / Marching Bandは“プリリアント仕様”ですが、ナチュラルフィニッシュを選ぶこともできます。その場合には品番末尾の“-B”を削除してご注文ください。(例)AA-18M  
●AA Marching Band 10”と12”は“プリリアント仕様”のみ。  
●AAXシリーズは、美しく磨き上げて光沢を出す“プリリアントフィニッシュ”を選ぶことができます。価格はナチュラルフィニッシュと同じ。“プリリアント”をご希望の場合、品番末尾に“-B”を加えてご注文ください。(例)AAX-18M-B  
●B8Xシリーズはナチュラルのみ。  
●表中の品番のうち、太字で表示されたモデルは最もポピュラーなタイプです。他のモデルは納期に時間がかかる場合がありますのでご了承ください。

\*B8Xシリーズは1枚単位での販売になります。

(注)イラストはシンバルの形状の特徴を示したもので、正確な厚みを表示していない場合がありますので、ご了承ください。(注)合わせシンバルはすべて、手革/パッド付き。

SABIAN シリーズ別 サウンドキャラクター	Artisan	HH	HHX	AAX	AA
サウンドキャラクター	ダークトーン、クイックレスポンス	ダークトーン、デリケート	ダークトーン、クイックレスポンス	ブライト、クイックレスポンス	ブライト、ラウド
カップ(ベル)・フィニッシュ サウンド特性 ●ロウベル ブライト、ラウド ●ノーマル(レイジングベル) ノーマルキャラクター	ロウベル (カップ部のみレイジング無し)	ノーマル (レイジングベル)	ロウベル (カップ部のみレイジング無し)	ノーマル (レイジングベル)	ノーマル (レイジングベル)
プロファイル(シンバル断面図) サウンド特性 ●ロープロファイル(フラットタイプ) ダークトーン、ローピッチ ●ハイプロファイル(アーチタイプ) ブライト、ハイピッチ	ロープロファイル (フラットタイプ)	ロープロファイル (フラットタイプ)	ミドルロープロファイル (ややフラットタイプ)	ミドルハイプロファイル (ややアーチタイプ)	ハイプロファイル (アーチタイプ)
ハンマリング・サイズ サウンド特性 ●スモールピンハンドハンマリング 緻密な振動伝達 スローレスポンス、デリケート ●ビッグ&ラージマシンハンマリング 高速な振動伝達 クイックレスポンス、直線的	スモールピン ハンドハンマリング +ビッグマシンハンマリング	スモールピン ハンドハンマリング	ビッグ マシンハンマリング	ラージ マシンハンマリング	スモールピン マシンハンマリング
ハンマリングパターン サウンド特性 ●ランダム 複雑な振動伝達/ダーク ●レギュラー 効率的な振動伝達/ブライト、パワフル	ランダム・パターン	ランダム・パターン	ランダム・パターン	レギュラー(規則的)・パターン	レギュラー(規則的)・パターン
レイジング(音溝)・パターン サウンド特性 ●ナローピンポイントレイジング 極細い刃で浅く高密度の溝切りを行う。柔らかく、ローピッチ。音程変化少なく、スムーズ。 ●ワイドレイジング 幅広い刃で深く広めの間隔で溝切りを行う。硬く、ハイピッチ。音程変化多く、デリケート。	合わせ:ワイドブレイド サスペンド:ナローピンポイント	ワイドブレイドレイジング	ナローピンポイントレイジング	ナローピンポイントレイジング	ワイドブレイドレイジング

(注)イラストはシンバルの形状の特徴を示したもので、正確な厚みを表示していない場合がありますので、ご了承ください。

マーチング・サスペンドシンバル/ドラムセットシンバル Marching Suspended Cymbals / Drum Sets Cymbals

特にアリーナでの使用を想定し、多くのマーチングバンドや大会などを通して、音域や選達性、そしてアンサンブルのバランスなどに実証が得られた、おすすめのスサペンドシンバルです。



**[Artisan] シリーズ**

楽曲に深く馴染むダークトーンと素早い音の立ち上がりを用意したモデル。充実した中低域と、バランスの良い高域を備え、アリーナでも決してオーバープレイにならない特性を持つモデル。

- VL-18ACS (18" アーティザンクラッシュ) ..... ¥69,300
- VL-16ACS (16" アーティザンクラッシュ) ..... ¥58,300



**[HH] シリーズ**

ややゆるやかなレスポンスと深く上質なダークトーンが魅力。マレットでの繊細なコントロールでは奥行きのある表現ができるモデル。

- HH-18MTC (18" ミディアムシンクラッシュ) ..... ¥52,800
- HH-16MTC (16" ミディアムシンクラッシュ) ..... ¥46,200



**[FRX] シリーズ**

新開発のトーンホール加工を施すことで、余分な周波数をコントロール。バンドサウンドに馴染み、特に“ライブ”な会場で威力を発揮。

- FRX-18CS (18" クラッシュ) ..... ¥51,700
- FRX-16CS (16" クラッシュ) ..... ¥45,100



**[HHX] シリーズ**

バラード場面にも馴染みのよいダークトーンを発揮しながら、比較的音量やはっきりした音像を求めた場面でも、ヌケすぎることがなく、アンサンブルバランスに優れたモデル。

- HHX-18MC (18" ミディアムクラッシュ) ..... ¥50,600
- HHX-16MC (16" ミディアムクラッシュ) ..... ¥44,000



**[AAX] シリーズ**

素早い立ち上がりとブライトなトーンが特徴。連続したアクセントや急速なクレシェントロール時に威力を発揮。パチの必要な場面や、フュッシュアップへのロール時に最適です。

- AAX-18MC-B (18" ミディアムクラッシュ) ..... ¥41,800
- AAX-16MC-B (16" ミディアムクラッシュ) ..... ¥36,300



**[AA] シリーズ**

ボリューム感に最も優れた、明るくパワフルなモデル。厚みの欲しいアクセント時のメインシンバルとしておすすめです。

- AA-18MC (18" ミディアムクラッシュ) ..... ¥39,050
- AA-16MC (16" ミディアムクラッシュ) ..... ¥33,550



**[XSR] シリーズ**

太くブライトなアタック音と、キレの良いサステーンが特徴。中音域をやや抑えて、連続するアクセントもクリアに発音。

- XSR-18RC-B (18" ロッククラッシュ) ..... ¥30,800
- XSR-16RC-B (16" ロッククラッシュ) ..... ¥27,500



**[B8X] シリーズ**

シートブロンズ(リン青銅)を使用し、明るくハイピッチなサウンドを発揮するシンバルです。

- B8X-20R (20" ライト) ..... ¥20,350
- B8X-18MC (18" ミディアムクラッシュ) ..... ¥16,500
- B8X-16MC (16" ミディアムクラッシュ) ..... ¥14,850
- B8X-14THH (14" ハイハットTop) ..... ¥12,100
- B8X-14BHH (14" ハイハットBottom) ..... ¥12,100



**[sbr] シリーズ**

ビッグサイズのマシンハンマリングを施し、パワーとレスポンスを向上させた明るくハイピッチなプラスシンバル。

- SBR-20R (20" ライト) ..... ¥13,200
- SBR-18CR (18" クラッシュライト) ..... ¥12,100
- SBR-16CS (16" クラッシュ) ..... ¥9,900
- SBR-14THH (14" ハイハットTop) ..... ¥8,800
- SBR-14BHH (14" ハイハットBottom) ..... ¥8,800

\*Artisan~XSRのドラムセットシンバルは、パールドラムスカタログをご参照ください。

シンバル・アクセサリー Cymbal Accessories



**シンバルスタンド**

無段階調整のできるジャイロロックシステムを採用のC-1030、180°の範囲内での調整可能なユニロックシステムC-930&C-830。

- C-1030 ..... ¥18,700(税込価格)
- C-930 ..... ¥13,200(税込価格)
- C-830 ..... ¥9,900(税込価格)



**合わせシンバルスタンド**

スムーズ持ち替えができる合わせシンバル専用スタンド。ホルダー部の調整で、さまざまなシンバルサイズに対応します。(1ペア用)

- C-1030AC ..... ¥22,550(税込価格)



**サスペンド・シンバルスタンド**

シンバル自体の重みや、フェルト等によってミュートされることなく、シンバルの鳴りを最大限に引き出すことが可能で、オーケストラや吹奏楽に幅広くお使いいただけます。

- C-1030SC ..... ¥18,150(税込価格)
- 22"まで対応 ※付属品:本革製シンバルレストラップ(NP-435単品価格¥1,540)  
\*写真のシンバルは含まれません。



手革の結び方

**手革**

手によくなじむ本革製で、シンバルのサイズによって選択できます。

- STP-1N 14"~22"用 ..... ¥3,300(1pr./税込価格)
- STP-2N 8"~12"用 ..... ¥1,760(1pr./税込価格)

**シンバルパッド**

音への影響をおさえつつ適度な硬さをもたせました。

- PA-1N ¥3,850 (1pr.)



セイビアン・クロティル Sabian Crotales

**クロティル** オクターヴの音域をカバーする13枚のキャストブロンズ・ディスクを専用スタンドにセットしたチューンドパーカッション。  
Crotales

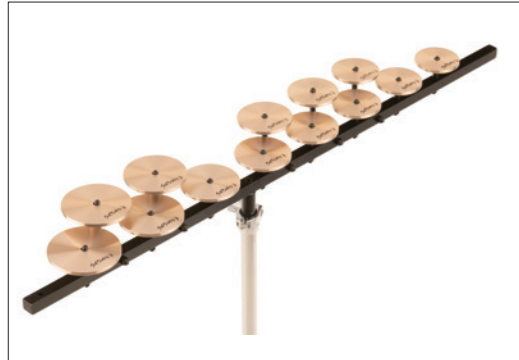

**SAB-CRO13HN** ¥220,000(税込価格) ¥200,000(本体価格)  
ハイオクターブセット(C76~C88 / スタンド付)



**SAB-CRO13LN** ¥220,000(税込価格) ¥200,000(本体価格)  
ローオクターブセット(C64~C76 / スタンド付)



ディスク本来の鳴りを引き出すため、ディスクとロッドの接触面を減らした構造を採用。

セイビアン・トライアングル Sabian Triangles

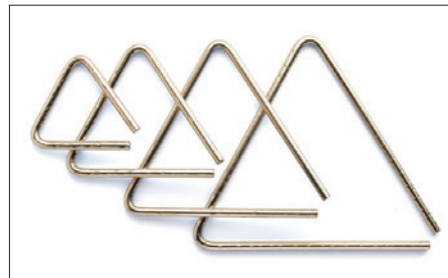

セイビアン・シンフォニック・ハンドハンマード・トライアングル

オーケストラトライアングルにハンマリングを施し、倍音をより緻密に、深みをもたせたモデル。フィンガーシンバルのエッセンスを研ぎ澄ませた透明感のある響き。

品番	税込価格	本体価格	サイズ
SAB-SHT4	¥23,100	¥21,000	4"
SAB-SHT6	¥26,180	¥23,800	6"
SAB-SHT8	¥28,820	¥26,200	8"
SAB-SHT10	¥33,000	¥30,000	10"

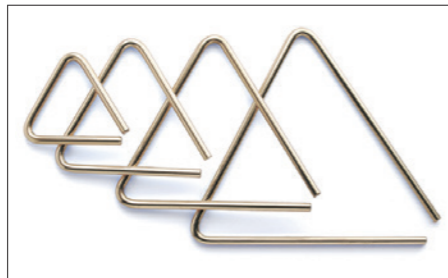

セイビアン・オーケストラ・トライアングル

シートブロンズシンバルと同様の素材で作られた、ナチュラルで繊細な音色が特徴のトライアングル。すばやく立ち上がり、転がるような響きが得られます。

品番	税込価格	本体価格	サイズ
SAB-OT4	¥11,550	¥10,500	4"
SAB-OT6	¥14,520	¥13,200	6"
SAB-OT8	¥17,380	¥15,800	8"
SAB-OT10	¥20,350	¥18,500	10"

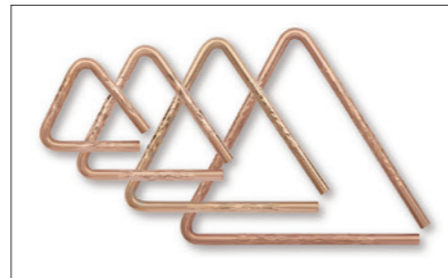

セイビアン・センターハンマード・トライアングル

12mm径の重厚なフوسفアープロンズを採用して、より豊かな深みをもたせつつ、ハンマリングをセンター部に集中させることにより、明快さを追及したハンドハンマードモデルの進化版。

品番	税込価格	本体価格	サイズ
SAB-CHTR4	¥27,500	¥25,000	4"
SAB-CHTR6	¥29,700	¥27,000	6"
SAB-CHTR8	¥31,900	¥29,000	8"
SAB-CHTR10	¥37,400	¥34,000	10"

トライアングル・アクセサリ

Triangle Accessories



品番	税込価格	本体価格	サイズ
<b>パール・オーケストラ・トライアングル・ピーターセット</b>			
PTR-BTS	¥5,280	¥4,800	
<b>セイビアン・オーケストラ・トライアングル・ピーター</b>			
SAB-TRBS	¥1,870	¥1,700	S (9" x 1/8")
SAB-TRBM	¥1,980	¥1,800	M (9" x 3/16")
SAB-TRBL	¥2,200	¥2,000	L (9" x 1/4")
<b>セイビアン・トライアングル・ピーターセット(ソフトケース付き)</b>			
SAB-TRBSET	¥8,250	¥7,500	
<b>セイビアン・トライアングル・ソフトケース</b>			
SAB-TSC4	¥1,980	¥1,800	4"用
SAB-TSC6	¥2,420	¥2,200	6"用
SAB-TSC8	¥2,860	¥2,600	8"用
SAB-TSC10	¥3,520	¥3,200	10"用

トライアングルホルダー

品番	税込価格	本体価格	
PTR-FHN	¥ 550	¥ 500	トライアングルフィンガーホルダー
PTR-CHN	¥1,320	¥1,200	トライアングルクリップホルダー
PTR-SFH	¥ 330	¥ 300	トライアングルスタンダードフィンガーホルダー

シンバル用アクセサリ Cymbal Accessories

ヴィックファース・シンバルマレット

Vic Firth Cymbal Mallets

シンバルロールや、長くなめらかなクレッシェンドで演奏する場面に最適。20°クラスの大きめのシンバルでは低音域の豊かなサウンドを引き出します。

**VIC-BCS1** ソフト ..... (1pr) ¥8,250(税込価格)  
(12 x 392mm / ヘッド径45mm)



VIC-BCS1

セイビアン・シンバルマレット

Sabian Cymbal Mallets

**セイビアンシンバルマレット アーティキュレーション**  
**SAB-61124** ¥9,020(税込価格)  
小ぶりのハードヘッド採用で早いリッセルやアクセントに優れたモデル。  
柄: ラタン(9 x 404mm / ヘッド径52mm)

**セイビアンシンバルマレット クレッシェンド**  
**SAB-61125** ¥10,120(税込価格)  
ソフトヘッドを採用し弱音からのスムーズなクレッシェンドに優れます。  
柄: ラタン(9 x 397mm / ヘッド径54mm)



SAB-61124

SAB-61125

セイビアン・フィンガーシンバル

Sabian Finger Cymbals

**SAB-FCL**(1pr.) ¥4,950(税込価格)

セイビアンブロンズから生まれた小さなサイズ(直径6cm)の合わせシンバル。ハンド奏法、あるいはピーターによる奏法によって、明るく澄んだベルサウンドが楽しめます。



レゾリング

RESORING Supervised by Satoshi "Joe" Miyawaki

**RRG-35BN** ¥990(税込価格)

最適硬度の特殊素材を採用し、楽器本体やスタンドの下に置くことにより、床への不要な振動を低減させるとともに、ふくよかな中低域と、聴きやすい高域の音質を発揮させるためのアクセサリ。ドーナツ型の形状でバスタブのスパークやスタンドの脚にフィット、ホコリが付いた際、水洗いが可能です。



RRG-35BN



セイビアン・シンバルクリーナー

Cymbal Cleaner

シンバル表面の油よごれや指紋などを取り除く、セイビアンのクリーナー。

●SAB-SSSC1 ¥1,980(税込価格)



シンバルケース&バッグ Cymbal Cases & Bags



シンバルケース/バッグ						
ファイバーケース			ソフトケース(ショルダー付)			
サイズ	品番	税込価格	本体価格	品番	税込価格	本体価格
12"	-	-	-	PSC12C	¥ 7,150	¥ 6,500
14"	-	-	-	PSC14C	¥ 7,700	¥ 7,000
16"	-	-	-	PSC16C	¥ 8,250	¥ 7,500
18"	F-18C	¥22,000	¥20,000	PSC18C	¥ 9,350	¥ 8,500
20"	F-20C	¥24,200	¥22,000	PSC20C	¥ 9,900	¥ 9,000
22"	F-22C	¥26,400	¥24,000	PSC22C	¥11,000	¥10,000
アルミケース(センターシャフト付)			セイビアンシンバルバッグ			
サイズ	品番	税込価格	本体価格	品番	税込価格	本体価格
22"	CA-230	¥49,500	¥45,000	SAB-22SCN	¥12,100	¥11,000



PSC12C PSC14C PSC16C PSC18C PSC20C PSC22C



## セッションスタジオセレクト・シリーズ Session Studio Select



No.766 ブラックミラークローム

SESSION STUDIO SELECT (標準サイズ)		
セット内容	品番	サイズ
バスドラム	STS2216BB/C	22" x 16"
タムタム	STS1007T/C	10" x 7"
タムタム	STS1208T/C	12" x 8"
フロアタム	STS1616F/C	16" x 16"
スネアドラム	STS1455S/C	14" x 5.5"
ハイハットスタンド	H-930	
スネアスタンド	S-930	
シンバルスタンド	C-930	
シンバルレームスタンド	BC-930	
ドラムペダル	P-930	
タムホルダー	TH-1030I (x2)	
ドラムスローン	D-790	
セット価格 *シンバル除く	STS925S/C-D	¥325,600(税込価格) ¥296,000(本体価格)

### SABIAN シンバルパッケージ SABIAN Cymbal Package

<b>AA</b>	<b>SABIAN AA Medium Performance Set</b> 20" Medium Ride, 16" Medium Crash, 14" Medium Hats	STS925S/C-DA w/ SABIAN AA	¥413,600(税込価格)	¥376,000(本体価格)
<b>XSR</b>	<b>SABIAN XSR Performance Set</b> 20" Ride, 16" Fast Crash, 14" Hats	STS925S/C-DXR w/ SABIAN XSR	¥397,100(税込価格)	¥361,000(本体価格)
<b>B8X</b>	<b>SABIAN B8X Performance Set</b> 20" Ride, 16" Thin Crash, 14" Hats	STS925S/C-DBX w/ SABIAN B8X	¥359,700(税込価格)	¥327,000(本体価格)
<b>sbr</b>	<b>SABIAN sbr Performance Set</b> 20" Ride, 16" Crash, 14" Hats			



【仕様】  
6ply (5.4mm) コンポジットシェル (バーチ/マホガニー)  
レギュララグ (RL)  
オプティマウント・タムマウントシステム (OPT)  
タムタム&フロアタム=スーパーフープII (SH)  
レモ・UTピンストライブ (打面)  
レモ・UCクリア (D) (裏面)  
バスドラム=バーチウッドフープ  
レモ・UT/パワーストローク3クリア (打面)  
レモ・UC/パワーストローク3コーテッド (フロント)  
ホールカット済  
バスドラムマフラー (BDM-M) 付属



#### REMO UT ドラムヘッド

世界中のアーティストから絶大な信頼のあるレモヘッドを採用。バスドラムには適度なミュートが掛かるリパーストローク3タイプを装備し、タムタム&フロアタムの打面には耐久性が抜群のピンストライブを標準装備。

#### スタンダードサイズ カラーラインナップ



No.315 アンティーククリムソノバースト

No.414 アイスブルーオイスター



No.766 ブラックミラークローム

#### コンパクトサイズ カラー



No.315 アンティーククリムソノバースト

セッションスタジオセレクト単品価格			
サイズ	品番	税込価格	
バスドラム			
22"x16"	STS2216BB/C	¥96,800	
20"x14"	STS2014BB/C	¥89,100	
フロアタム			
14"x14"	STS1414F/C	¥46,200	
16"x16"	STS1616F/C	¥49,500	
タムタム			
10"x7"	STS1007T/C	¥28,600	
12"x8"	STS1208T/C	¥30,800	
13"x9"	STS1309T/C	¥34,100	

## SESSION STUDIO SELECT STS BIRCH & MAHOGANY

バーチ&マホガニーのコンポジットシェル(等厚6プライ:5.4mm)にマスターズなどのフラッグシップモデル同様の成形を施した"Session Studio Select"。薄めのシェルにアウトター60°のベアリングエッジを採用して"鳴らしやすさ"を実現。このドラム本体に、セッティングの安定性に優れたハードウェアとライトフィーリングのペダルをパッケージし、シンバルもお好みで3シリーズから選択できるお得なドラムフルセットも用意。



No.315 アンティーククリムソノバースト

SESSION STUDIO SELECT (コンパクトサイズ "小口径")		
品番	サイズ	
STS2014BB/C	20" x 14"	
STS1007T/C	10" x 7"	
STS1208T/C	12" x 8"	
STS1414F/C	14" x 14"	
STS1455S/C	14" x 5.5"	
H-930		
S-930		
C-930		
BC-930		
P-930		
TH-1030I (x2)		
D-790		
STS905S/C-D	¥314,600(税込価格)	¥286,000(本体価格)

STS905S/C-DA w/ SABIAN AA	¥404,800(税込価格)	¥368,000(本体価格)
STS905S/C-DXR w/ SABIAN XSR	¥388,300(税込価格)	¥353,000(本体価格)
STS905S/C-DBX w/ SABIAN B8X	¥350,900(税込価格)	¥319,000(本体価格)

## ディケイドメイプル・シリーズ Decade Maple

### DECADE MAPLE ALL MAPLE SHELL

ドラムでは最もポピュラーな素材といわれるメイプル材を100%採用しながら驚異的なブライスを実現した"ディケイドメイプル"は、ジャンルレスかつプレイヤーを選ばないユーティリティモデル。現在の流行でもある薄めの6ply (5.4mm) シェルを採用することでたっぷりとした低音域が得られ、930シリーズハードウェアや、グレードにより4シリーズから選択可能なSABIANシンバルをパッケージしたドラムフルセットで、ドラマーのパフォーマンスを最大限に発揮する。



No.261 グロスティアフレッドバースト

DECADE MAPLE (標準サイズ)		
品番	サイズ	
DMP2218B/C	22" x 18"	
DMP1007T/C	10" x 7"	
DMP1208T/C	12" x 8"	
DMP1414F/C	14" x 14"	
DMP1455S/C	14" x 5.5"	
H-930		
S-930		
C-930		
BC-930		
P-930		
TH-900I/C (x2)		
D-790		
DMP925S/C-D	¥207,900(税込価格)	¥189,000(本体価格)

DMP925S/C-DA w/ SABIAN AA	¥301,400(税込価格)	¥274,000(本体価格)
DMP925S/C-DXR w/ SABIAN XSR	¥267,300(税込価格)	¥243,000(本体価格)
DMP925S/C-DBX w/ SABIAN B8X	¥244,200(税込価格)	¥222,000(本体価格)
DMP925S/C-DS w/ SABIAN sbr	¥223,300(税込価格)	¥203,000(本体価格)



No.225 クラシックサテンアンバースト

No.229 ホワイトサテンパール

No.261 グロスティアフレッドバースト

No.262 サテンブラックバースト



No.260 サテンブラウンバースト

DECADE MAPLE (コンパクトサイズ "小口径")		
品番	サイズ	
DMP2016B/C	20" x 16"	
DMP1007T/C	10" x 7"	
DMP1208T/C	12" x 8"	
DMP1414F/C	14" x 14"	
DMP1455S/C	14" x 5.5"	
H-930		
S-930		
C-930		
BC-930		
P-930		
TH-900I/C (x2)		
D-790		
DMP905S/C-D	¥196,900(税込価格)	¥179,000(本体価格)

DMP905S/C-DA w/ SABIAN AA	¥291,500(税込価格)	¥265,000(本体価格)
DMP905S/C-DXR w/ SABIAN XSR	¥260,700(税込価格)	¥237,000(本体価格)
DMP905S/C-DBX w/ SABIAN B8X	¥237,600(税込価格)	¥216,000(本体価格)
DMP905S/C-DS w/ SABIAN sbr	¥215,600(税込価格)	¥196,000(本体価格)



No.229 ホワイトサテンパール

No.260 サテンブラウンバースト

### DECADE MAPLE "Ready Set Go"

これ1台ですぐにドラムプレイが始められる"Ready Set Go"コンセプトのドラムフルセットです。ハードウェアには軽量かつ快適なセッティングが可能な"830シリーズ"をパッケージ。またこのシリーズにはスペシャルパックとして2クラッシュ(16" & 18")シンバルのキットもご用意しました。



DMP825S/C No.262 サテンブラックバースト

DECADE MAPLE (標準サイズ "Ready Set Go")		
品番	サイズ	
DMP2218B/C	22" x 18"	
DMP1007T/C	10" x 7"	
DMP1208T/C	12" x 8"	
DMP1414F/C	14" x 14"	
DMP1455S/C	14" x 5.5"	
H-830		
S-830		
C-830		
BC-830		
P-930		
TH-900I/C (x2)		
D-730S		
ハイハットシンバル(トップ)	14"	
ハイハットシンバル(ボトム)	14"	
クラッシュシンバル	16"	
ライドシンバル	20"	
スティック1pr.		
シンバルフルセット	¥159,500(税込価格)	¥145,000(本体価格)

### スペシャルパック 2クラッシュ(16" & 18")シンバルパック セット価格

DMP825S/C-2CS	¥180,400(税込価格)	¥164,000(本体価格)
---------------	----------------	----------------



No.225 クラシックサテンアンバースト

No.229 ホワイトサテンパール

No.261 グロスティアフレッドバースト

No.262 サテンブラックバースト

### BOP CLUB KIT ポップ・クラブキット

移動の多いマーチングバンドのフロントピットやストリートでの臨機応変なパフォーマンスで本領を発揮する、タムホルダー付きの小口径ドラムシェルパックです。\*ポップクラブキットの打面ヘッドは全てレモ・UTコーテッド(A)となります。



DMP984P/C No.225 クラシックサテンアンバースト \*スネアスタンドは別売となります。

### DECADE MAPLE (ポップ・クラブキット)

セット内容	サイズ
バスドラム	18" x 14"
タムタム	12" x 8"
フロアタム	14" x 14"
スネアドラム	14" x 5.5"
ハードウェア	TH-900I/C (x2)
DMP984P/C	¥81,400(税込価格) ¥74,000(本体価格)

No.225 クラシックサテンアンバースト

No.262 サテンブラックバースト



## エクスポート Export

エクスポートシリーズは、全てをパッケージングし、これ1台ですぐにドラムが始められるフルセットモデルです。830シリーズのスタンドには、ユニロックシステムを搭載し、微妙な角度調整が可能です。ドラムペダルには、「DemonStyle」ドラムペダルを標準装備。今回新たにクラッシュシンバルを2枚装備したスペシャルパックもご用意し、もはやエントリーモデルの枠を超えた自慢のシリーズです。



EXX725S/C  
No.31 ジェットブラック

EXX725/C-2SCN  
No.760 バーガンディ

### EXX カバリング



No.31 ジェットブラック  
No.33 ピュアホワイト  
No.717 ハイグロスブルー  
No.760 バーガンディ

## ロードショー Roadshow

これ1台ですぐに演奏ができる、ビギナー向けのドラムフルセットです。リーズナブルな価格ながら、上級モデルの機能を随所に投入して操作性&耐久性が向上。タムタムは10と12"を組み合わせることでより音程差を付けたチューニングが容易です。スティック2ペアに加えてスティックバッグも付属しています。  
※ROADSHOWシリーズは単品での販売はございませんのでご了承下さい。



No.91 レッドワイン

No.31 ジェットブラック



●Sticks & Stick Bag  
ドラムスティックは、2ペア付属。更にビギナーにとってはうれしいアイテム、スティックバッグもつきます。

### EXPORT (標準サイズ)

	品番	サイズ
バスドラム		22" x 18"
タムタム		10" x 7"
タムタム		12" x 8"
フロアタム		16" x 16"
スネアドラム		14" x 5.5"
ハイハットスタンド	H-830	
スネアスタンド	S-830	
シンバルスタンド	C-830	
シンバルブームスタンド	BC-830	
ドラムペダル	P-930	
タムホルダー	TH-70U/C (x2)	
ドラムスローン	D-730S	
スティック	5A	
ハイハットシンバル(トップ)	14"	
ハイハットシンバル(ボトム)	14"	
クラッシュシンバル	16"	
ライドシンバル	20"	

セット価格 カバリング  
EXX725S/C ¥112,200 (税込価格) ¥102,000 (本体価格)

**スペシャルパック** 2クラッシュ(16" & 18")シンバルパック  
※カバリングのみ

●EXX725S/C-2SCN  
セット価格 ¥126,500 (税込価格) ¥115,000 (本体価格)  
EXX725S/C エクスポート シンバル付きフルセット (標準サイズ)  
CX-18CR 18"クラッシュライド / BC-830 ブームスタンド

### ROADSHOW (標準サイズ)

	品番	サイズ
バスドラム		22" x 16"
タムタム		10" x 8"
タムタム		12" x 9"
フロアタム		16" x 16"
スネアドラム		14" x 5.5"
ハイハットスタンド		
スネアスタンド		
シンバルスタンド		
シンバルブームスタンド		
ドラムペダル		
タムホルダー	x 2	
ドラムスローン		
ハイハットシンバル(トップ)	14"	
ハイハットシンバル(ボトム)	14"	
クラッシュシンバル	16"	
ライドシンバル	20"	
スティック	2pr. (スティックケース付属)	
セット価格		

RS525SCWN/C ¥89,100 (税込価格) ¥81,000 (本体価格)



No.31 ジェットブラック  
No.91 レッドワイン

## ミッドタウン(シェルパック) Midtown

16"のバスドラム、10"のタムタム、13"のフロアタム&スネアドラムと全てを小さくまとめたシェルパッケージ。コンパクトながら本格的な仕様で、パーカッションアンサンブルや小編成マーチングバンドのフロントヒットアンサンブル等でも優れたパフォーマンスを発揮します。



MDT764P/C  
No.701 ブラックゴールドスパークル  
※スネアスタンド別売



シェルの響りを最大限に引き出すオープンティロック・タムマウントシステム。



小口径でも太くメリハリのあるサウンドを発揮する6プライボブラシェル。



バスドラムをフローティングさせ、ペダルを装着するリフト・アタッチメント



TomにはレスポンスがなれモUC、クリア、BDは太く締まったUC、P3ヘッドを装備。

### MIDTOWN

	品番	サイズ
バスドラム(w/リフター)	MDT1614B/C	16" x 14"
タムタム(w/オープンティロック)	MDT1007T/C	10" x 7"
フロアタム	MDT1312F/C	13" x 12"
スネアドラム	MDT1355S/C	13" x 5.5"
タムホルダー	TH-70U/C	

●シェルパック セット価格  
MDT764P/C ¥50,050 (税込価格) ¥45,500 (本体価格)  
※タムホルダーを除く各種ハードウェアは別売



No.701  
ブラックゴールドスパークル

No.704  
ブラックチェリーグリッター

## リズム・トラベラー バージョン3S Rhythm Traveler "Version.3S"



RT-645N/C  
No.31 ジェットブラック

RT-645N/C  
No.94 キャンディアップル



●ローポジション・セッティング  
身長100cm前後の幼児にも対応できるよう、より低いセッティングが可能(タムセッティングの高さ約65cm)。そのセッティングに対応した、キッズ用スローン&ハイハットスタンドもラインナップ。



PSC-RT

PSC-HBC

## リズム・トラベラー ライト Rhythm Traveler Light



RT-5124N  
No.94 キャンディアップル

RT-5124N  
No.31 ジェットブラック



PSC-BCD

PSC-HBC

### Compact Traveler

	サイズ
バスドラム(w/ペダルクランプ)	18"
スネアドラム	10"

タムマウントブラケット  
トラベルバッグ

セット価格(税込) PCTK-1810BG オープンブライス

重さ(外箱込):約10kg  
梱包サイズ(約): 625(W) x 625(D) x 185mm(H)



※画像のペダルは含まれません。



付属の専用キャリーバッグ



折りたたみ可能

## ブラックボックス Rhythm Traveler "Black Box"

コンパクトドラムの概念を覆す"オールインワン"ドラムセット。ペダルやスローン、そしてハイハットスタンドやシンバルに至るまでBOXにワンパッケージ。シンプルな設計でセッティングも簡単。このBOX一つですぐにドラム演奏が可能。



### Black Box

	サイズ
バスドラムボックス	
ハイタム	8" x 3.5"
ロータム	12" x 5"
スネアドラム	10" x 4"

ドラムペダル  
ドラムスローン  
ハイハットスタンド  
12"ハイハットシンバル1ペア  
12"クラッシュシンバル1枚  
ブームホルダー 2本  
L型ロードホルダー 2本

セット価格(税込) RT-703/C オープンブライス

※チューニングキー、バスドラムスリッパ防止ストラップ付属

重さ(外箱込):約22kg  
梱包サイズ(約): 400(W) x 400(D) x 510mm(H)



収納時

### Rhythm Traveler "Version 3S"

	サイズ
バスドラム(w/ペダルクランプ)	14" x 12"
タムタム	8" x 3.5"
タムタム	10" x 4"
タムタム	12" x 5"

スネアドラム 10" x 4"  
ハイハットスタンド  
ドラムペダル  
タムホルダー(x2)  
ダブルタムホルダー  
シンバルホルダー  
ハイハットシンバル(トップ) 13"  
ハイハットシンバル(ボトム) 13"  
クラッシュシンバル 13"

セット価格(税込) RT-645N/C オープンブライス

※ドラムスローンは別売となります。

●別売) リズムトラベラー専用ケース  
PSC-RT ¥18,700 (税込価格)  
コンパクトハードウェアバッグ(スタンド)  
PSC-HBC ¥4,400 (税込価格)



No.31 ジェットブラック  
No.33 ピュアホワイト  
No.94 キャンディアップル

### Rhythm Traveler Light

	サイズ
バスドラム(w/ペダルクランプ)	12" x 3.5"
タムタム	8" x 3.5"
タムタム	10" x 4"
スネアドラム	10" x 4"

ハイハットスタンド  
ドラムペダル  
ダブルタムホルダー  
シンバルホルダー  
ハイハットシンバル(トップ) 13"  
ハイハットシンバル(ボトム) 13"  
クラッシュシンバル 13"

セット価格(税込) RT-5124N オープンブライス

※ドラムスローンは別売となります。

●別売) リズムトラベラー ライト対応ケース(本体)  
PSC-BCD ¥11,550 (税込価格)  
コンパクトハードウェアバッグ(スタンド)  
PSC-HBC ¥4,400 (税込価格)

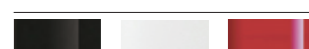

No.31 ジェットブラック  
No.33 ピュアホワイト  
No.94 キャンディアップル



## ハイハットスタンド Hi-Hat Stands

ツインカムシステムでフットワークの動きをロスなくスムーズに伝える2本脚の最上級モデルH-2050、快適な操作で安定感のあるH-1050をはじめ、シンプルなアクションで扱いやすいH-930、軽量でエントリーモデルに最適なH-830をラインナップ。H-63SN-JRは全体のサイズをコンパクトにしたことで、小学校低学年や幼児にも演奏しやすい低いセッティングが可能です。H-1030Sは軽量化を図ったシングルレッグタイプ。



品番	H-2050	H-1050	H-1030S	H-930	H-830	H-63SN-JR(キッズ用)
価格	¥39,600(税込価格)	¥27,500(税込価格)	¥16,500(税込価格)	¥19,800(税込価格)	¥14,300(税込価格)	¥9,900(税込価格)
高さ調整幅(mm)	750~1030mm	700~960mm	760~940mm	760~940mm	610~910mm	560~760mm
ドライブ方式	ボスリンクツインカムドライブ & インターチェンジャブルカム	ダイレクトフル	ダイレクトフル	ダイレクトフル	ダイレクトフル	ダイレクトフル
フットボード	トラクションプレート & トラクショングリップ装備	—	—	—	—	—
スプリングテンション調整	●	●	●	●	—	—
スニーペリングレッグ	●	●	●	●	●	—
ハイハットラッチ	ラビットロックスーパーグリップラッチ (HCL-205QR ¥3,080 税込)	ラビットロックハイハットラッチ (HCL-105QR ¥2,530 税込)	スタンダードクラッチ (HCL-90 ¥1,540 税込)	スタンダードクラッチ (HCL-90 ¥1,540 税込)	スタンダードクラッチ (HCL-79 ¥1,320 税込)	—

※H-63SN-JRのハイハットラッチは単品販売を行っておりませんので予めご了承ください。

## スネアスタンド Snare Stands

無段階にスネアのセッティングポジションが得られるジャイロロックシステムを採用したS-1030は、口径が8"~16"のスネアドラムに対応可能です。S-930、S-930D、S-830はスムーズな操作性が特徴のユニロックシステム採用し、ドラムセットを演奏する際も、容易にセッティング調整を可能にします。S-930Sは軽量化を図ったシングルレッグタイプ。



品番	S-1030	S-930	S-930D	S-930S	S-830
価格	¥20,900(税込価格)	¥12,100(税込価格)	¥13,200(税込価格)	¥11,000(税込価格)	¥9,350(税込価格)
高さ調整幅(mm)	480~700mm	470~670mm	360~570mm	420~610mm	440~650mm
対応サイズ	8"~16"	12"~14"	12"~14"	12"~14"	12"~14"
ティルター部	ジャイロロック(全方向)	ユニロック(180°)	ユニロック(180°)	ユニロック(180°)	ユニロック(180°)
アームチップ	サスペンションラバー	サスペンションラバー	サスペンションラバー	サスペンションラバー	ラバー
レッグ	ダブルレッグ	ダブルレッグ	ダブルレッグ	シングルレッグ	ダブルレッグ

## シンバルスタンド Cymbal Stands

シンバルティルター部が全方向に回転し、あらゆる角度でセッティングが可能なジャイロロックシステムを採用したBC-2030 & B-1030。180°の範囲内で自由にアングル調整ができるユニロックシステムを採用したBC-930 & BC-830。BCスタンドはブームスタンドとストレートスタンドを兼用可能にした画期的な応用範囲の広いモデルです。C-1030、C-930、C-830はストレートタイプのシンバルスタンドでサスペンドシンバルのスタンドとしても最適。BC-930S、C-930Sは軽量化を図ったシングルレッグタイプ。

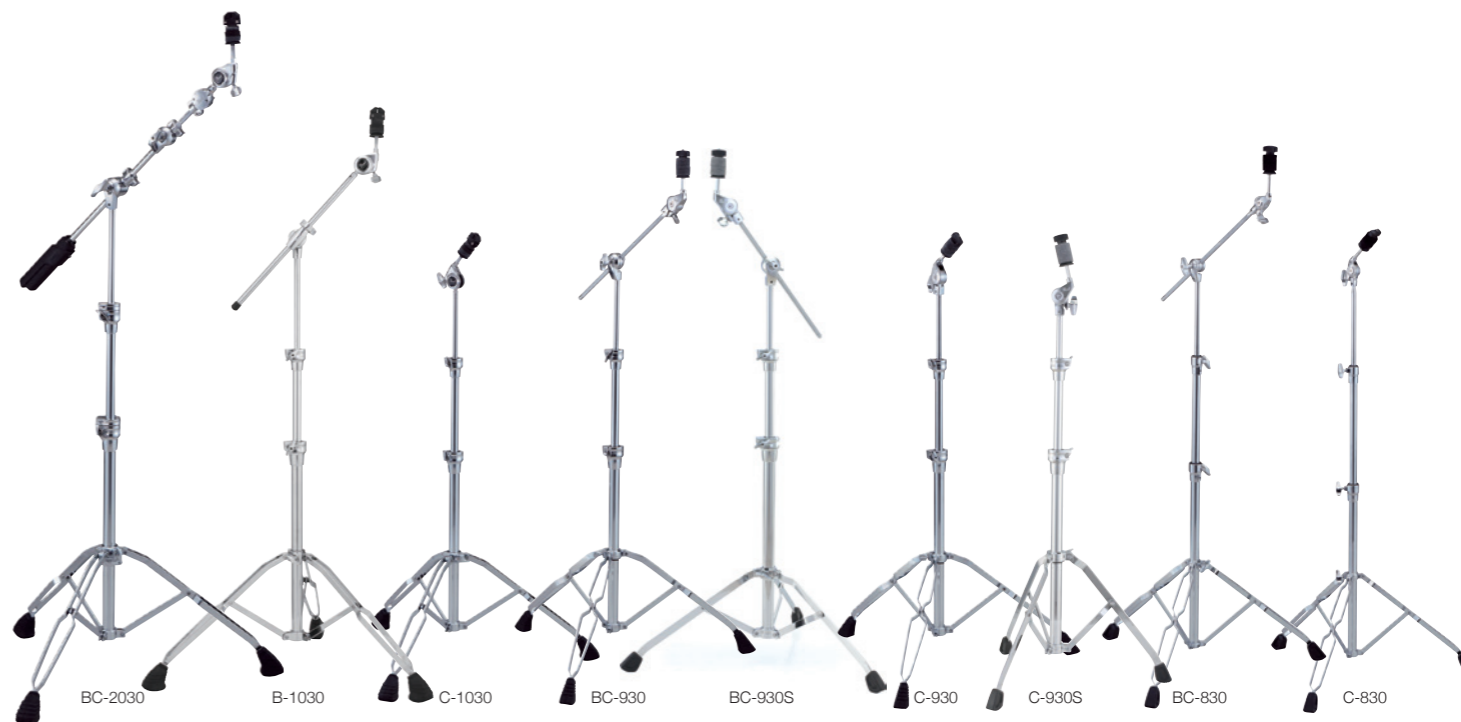

品番	2030 SERIES		1030 SERIES		930 SERIES			830 SERIES	
	BC-2030	B-1030	C-1030	BC-930	BC-930S	C-930	C-930S	BC-830	C-830
価格	¥31,900(税込価格)	¥19,800(税込価格)	¥18,700(税込価格)	¥15,400(税込価格)	¥13,200(税込価格)	¥13,200(税込価格)	¥11,550(税込価格)	¥11,000(税込価格)	¥9,900(税込価格)
タイプ	ブーム/ストレート	ブーム	ストレート	ブーム/ストレート	ブーム/ストレート	ブーム/ストレート	ストレート	ブーム/ストレート	ストレート
シンバルティルター部	ウイングロック(WL-230A ¥1,650 税込)/フォーム&フェルト リバーシブルカップワッシャー w/O-リング ジャイロロック(全方向)			プラスチックウイングナット/フェルト プラスチックシングルカップ ユニロック(180°)					
パイプジョイント	ダイカストジョイント w/ストッパー		ダイカストジョイント		ダイカストジョイント			ナイロンプッシュジョイント	
レッグ	ダブルレッグ			ダブルレッグ	シングルレッグ	ダブルレッグ	シングルレッグ	ダブルレッグ	
スタンド部パイプ径	28.6 / 22.2 / 15.9mm			28.6 / 22.2 / 15.9mm			25.4 / 22.2 / 15.9mm		

## シンバルホルダー Cymbal Holder

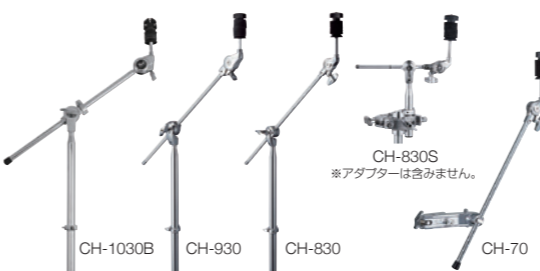

品番	CH-1030B	CH-930	CH-830	CH-830S	CH-70
価格	¥9,900(税込)	¥7,700(税込)	¥6,600(税込)	¥6,050(税込)	¥4,950(税込)
対応パイプ径	22.2mm		15.9~28.6mm		

## タムホルダー Tom Holder



品番	TH-1030 SERIES		TH-900 SERIES		TH-88 SERIES	
	TH-1030I(TH-1030)	TH-1030S	TH-900I/C	TH-900S/C	TH-88I/C(TH-88/C)	TH-88S/C
価格	¥7,700(税込)	¥7,480(税込)	¥5,500(税込)	¥4,950(税込)	¥4,400(税込)	¥3,850(税込)
ティルター部	ジャイロロック(全方向)		ユニロック(180°)			
ホルダータイプ	ロングタイプ	ショートタイプ	ロングタイプ	ショートタイプ	ロングタイプ	ショートタイプ
アーム部	ショート(TH-1030I) ロング(TH-1030)	ロングタイプ	ショートタイプ	ロングタイプ	ショート(TH-88I/C) ロング(TH-88/C)	ロングタイプ

※TH-1030I、TH-900I/C、TH-88I/Cは、オブティマウントサスペンションシステムや、I.S.S.Iに対応。タム側が短いアームのタムホルダーです。

## アダプター Adapter



品番	TX-100	ADP-20	AX-25	AX-25L	ADP-30
価格	¥3,850(税込価格)	¥3,300(税込価格)	¥4,400(税込価格)	¥4,950(税込価格)	¥6,050(税込価格)
対応パイプ径	22.2mm	15.9~28.6mm	12.7~28.6mm	12.7~28.6mm	9.5~28.6mm



## デーモンチェーン・ドラムペダル Demon Chain Drum Pedals



高精度で信頼性の高い真円のアルミダイカストホイールと、パワーをより伝えることのできるダブルチェーンを耐久性は従来のままに保ちつつ極限まで軽量化。チェーンドライブアクションでは体感したことのない究極のライトフィーリングを実現しました。



デーモンペダル付属ケース  
※単品での販売は行っておりませんのでご了承ください。

## デーモンスタイル・ドラムペダル Demon Style Drum Pedals

シングルチェーンを採用した、ライトフィーリング・コンセプトのドラムペダル。Demonシリーズを踏襲したデザインのフットボードは、ロングボードタイプで様々なフットワークにも足に吸い付くように反応。ピーターはパワーの伝達性を高め、防振ゴムを内蔵したデュオビート(DB-150)を採用し、インターチェンジابلカムシステム(2タイプ)やエリミネーターシリーズを継承したアクション調整も搭載されています。



	Demon Chain		Eliminator Redline		Demon Style		Redline Style	
	P-3000C	P-3002C	P-2050C	P-2052C	P-930	P-932	P-920	P-922
品番	シングルペダル	ツインペダル	シングルペダル	ツインペダル	シングルペダル	ツインペダル	シングルペダル	ツインペダル
価格	¥34,650 (税込)	¥86,900 (税込)	¥28,600 (税込)	¥69,300 (税込)	¥14,300 (税込)	¥37,400 (税込)	¥10,450 (税込)	¥28,050 (税込)
ドライブ方式	ダブルチェーン		ダブルチェーン		シングルチェーン		シングルチェーン	
カム	アルミダイカスト真円ホイール		インターチェンジابلカム		インターチェンジابلカム(2タイプ)		アルミダイカスト真円ホイール	
スプリングローラー	NINJAベアリング内蔵		NINJAベアリング内蔵		フリクションレスローラー		フリクションレスローラー	
ピーター	コントロールコア(B-300F / ¥2,970 税込)		クォードピーター(B-250QB / ¥2,970 税込)		デュオビート(DB-150 / ¥1,870 税込)		デュオビート(DB-100 / ¥1,650 税込)	
付属品	専用セミハードケース		セミハードケース (EPB-1 / ¥7,150 税込)	セミハードケース (EPB-2 / ¥8,580 税込)	-		-	

## ドラムスローン Drum Thrones

D-3500は大型のサドルシートを採用し安定感抜群のモデル。D-1500S (ローポジション) とD-1500は、信頼性の高いオーソドックスな脚部を備えたスタンダードなタイプ。D-790はスレ落ち防止のストッパーを装備し、D-730Sは軽量のシングルレッグ仕様。D-60N-JRは、幼児や小学校低学年が座りやすい小型の座面で、座面位置も低くなるモデルです。



	D-3500	D-1500S	D-1500	D-790	D-730S	D-60N-JR (キッズ用)
品番	D-3500	D-1500S	D-1500	D-790	D-730S	D-60N-JR (キッズ用)
価格	¥30,800 (税込)	¥23,100 (税込)	¥23,100 (税込)	¥10,450 (税込)	¥9,350 (税込)	¥5,500 (税込)
高さ調整幅	495 ~ 665mm	445 ~ 615mm	495 ~ 665mm	430 ~ 650mm	405 ~ 605mm	365 ~ 485mm
座面	合成皮革(PVC) w/ステッチ		合成皮革(PVC)		合成皮革(PVC)	
レッグ	ダブルレッグ3本		ダブルレッグ3本		シングルレッグ3本	
	バックレスト(DTBR-1535) (別売) ¥13,200 (税込)	バックレスト(DTBR-1535) ショートタイプ (別売) ¥13,200 (税込)	バックレスト(DTBR-1535) (別売) ¥13,200 (税込)			小学校低学年・幼児用

## エリミネーターレッドライン・ドラムペダル Eliminator Redline Drum Pedals



数多くのドラマーを魅了し続けてきた傑作「エリミネーター」がさらに進化。従来のアクションと「パワーシフター」「インターチェンジابلカムシステム」等人気の機能はそのままに、ホイールの軽量化、NINJAベアリングの採用でよりロスのないスムーズな動きを実現。



## レッドラインスタイル・ドラムペダル Redline Style Pedals

エリミネーターレッドラインのデザインを踏襲したエントリーモデル。パワーシフター、軽量化を図った真円カム、無段階調整可能なピーターアングルカムを装備。ピーター角度をわずかに垂直気味にするなど、エントリードラマーが使いやすいような初期設定を綿密に行っています。



エリミネーターペダル  
付属ケース  
EPB-1 ¥7,150 (税込)  
シングルペダル用  
EPB-2 ¥8,580 (税込)  
ツインペダル用

## ドラム・アクセサリ Drums Accessories

※P9のアクセサリもあわせてご覧ください。

### セッティングマット

#### MAT-10

¥27,500 (税込)

ラバー素材を採用したシングルバスドラムに対応するコンパクトなドラムマット。ハイハットスタンド用のマットと、バスドラムのスレを防ぐブロック付。



### ペダルサポートプレート

#### PSP-1

¥2,200 (税込) 3枚1組

ドラムペダルやハイハットまで足が届かない場合のキッズ用サポートプレート。厚さ20mm x3枚入り。



### カウベルホルダー

#### CA-130

¥4,070 (税込)

バスドラムフープにマウントするカウベルホルダーで、他の様々なパーカッションにも対応。



### ブラクティス・ラバーパッド

ドラムセットの各打面に当てがい、消音効果が得られるラバー製の練習パッド。バスドラム用パッドはベルトでポジション調整が可能。シンバルはテイルター上部に引っ掛け、ハイハット用はクラッチにはさみ込んでセッティングします。



ブラクティス・ラバーパッド	品番	価格 (税込)
ドラム用5点セット (税込)	セット内容 (BD用 1.2' & 1.3' TT用, 1.6' FT用, 1.4' SD用)	RPS-50 ¥13,750
	セット内容 (BD用 1.0' & 1.2' TT用, 1.6' FT用, 1.4' SD用)	RPS-50S ¥13,750
	タムタム用 (1.0')	RP-10 ¥1,870
	タムタム用 (1.2')	RP-12 ¥2,090
	タムタム用 (1.3')	RP-13 ¥2,200
	スネアドラム用 (1.4')	RP-14 ¥2,970
	フロアタム用 (1.6')	RP-16 ¥3,300
	バスドラム用	RP-10B ¥4,510
	シンバル用 (1.4' ~ 1.6' 対応)	RP-14C ¥1,650
	ハイハットボトム用 (1.4')	RP-14CB ¥2,090
	シンバル用 (1.8' ~ 2.0' 対応)	RP-18C ¥2,200
〈別売〉単品価格 (税込/各1枚)		

### レゾリング

RESORING Supervised by Satoshi "Joe" Miyawaki

#### RRG-35BN ¥990 (税込)

最硬硬度の特殊素材を採用し、楽器本体やスタンドの下に置くことによって、床への不要な振動を低減させるとともに、ふくよかな中低域と、聴きやすい高域の音質を発揮させるためのアクセサリ。ドーナツ型の形状でバスドラムのスパーやスタンドの脚にフィット。ホコリが付きにくい。水洗いが可能です。



RRG-35BN



## ヒューズアンドケトナー ギターアンプ Hughes & Kettner Guitar Amps



ドイツのギターアンプブランドHughes & Kettner。コンパクトボディに現代のギターアンプに求められる技術を詰め込んだ「Black Split 200」。



	アンプヘッド Black Split 200	コンボアンプ Black Split 200 Combo
品番	HUK-BS200/H	HUK-BS200/C
価格	¥126,500 (税込価格) ¥115,000 (本体価格)	¥187,000 (税込価格) ¥170,000 (本体価格)
出力	2,20,200W (切り替え可)	2,20,200W (切り替え可)
パワーアンプ / プリアンプ	ソリッドステート	ソリッドステート
サイズ / 重量	410 x 155 x 150mm / 3.6kg	450 x 445 x 290 mm / 14.9kg

## マークベース ベースアンプ Markbass Bass Amps



イタリア発、高品質なサウンドと魅力的なデザインが人気。PLAYERS SCHOOLは音楽学校の校長でもあるジェフ・バーリン氏が学生向けに開発に携わり、軽量化と高音質を両立し学校備品に最適。



	コンボアンプ CMD JB PLAYERS SCHOOL	コンボアンプ MICROMARK801
品番	MAK-CMD/JBPS	MAK-MC121P
価格	¥105,600 (税込価格) ¥96,000 (本体価格)	¥176,000 (税込価格) ¥160,000 (本体価格)
出力	250W (4Ω) / 150W (8Ω)	300W (8Ω)
プリアンプ	ソリッドステート	ソリッドステート
スピーカー	1x15"	1x12" SP
サイズ / 重量	464 x 464 x 480 mm / 15.7kg	383 x 432 x 358mm / 11.9kg



	キャビネット TubeMeister 212 Cabinet	キャビネット TS 112 Pro
品番	HUK-TM212	HUK-TS112P
価格	¥99,000 (税込価格) ¥90,000 (本体価格)	¥85,800 (税込価格) ¥78,000 (本体価格)
スピーカー	2 x 12" 120W (16Ω)	1 x 12" 100W (16Ω)
サイズ / 重量	750 x 450 x 285 mm / 19.5kg	450 x 415 x 290 mm / 13.3kg

## エックスライブ ワイヤレスシステム Xvive Wireless System



小型ワイヤレスシステム。



U2 (ブラック) ワイヤレスギターシステム  
品番: XV-U2/BK  
価格: オープンプライス

U2 (シルバー) ワイヤレスギターシステム  
品番: XV-U2  
価格: オープンプライス

U3 マイクロフォンデジタルワイヤレスシステム  
品番: XV-U3  
価格: オープンプライス

詳しくは、ホームページサイトもあわせてご覧ください。



# PEARL MARCHING PERCUSSION Championship

パールが70余年に渡り培ったドラムメーカーとしてのクラフツマンシップとたゆまぬ研究開発、先進のテクノロジーを結集させて生み出す製品は世界中で高い評価を受け、一流の舞台で幾多の名演を残してきました。そして、製品のクオリティと信頼性がよりシビアに要求されるコンペティションの場においてもパールドラムは確固たる地位と絶大な支持を得ています。チャンピオンシップシリーズはマーチングシーンに向けて、パールの持つドラム製作のノウハウを惜しみなく注ぎ込み、第一線の現場から寄せられる要求に高いレベルで応え続けるパールを代表するマーチングドラムです。歴史と革新、長年ドラムのトップブランドとして君臨し更なる高みを目指し進化を続ける。チャンピオンシップシリーズはパールドラムの象徴としてマーチングシーンに燦然と輝き続けます。

## New Specifications for the Championship Tenors

### Quad Tom Layout マーチングタム・新仕様レイアウト

近年のテナードラムプレイヤーに求められる、高度かつ複雑なアラウンドに対応するべく、ポピュラーな8" + 10" + 12" + 13" (クオード部)を新たなタム・レイアウト仕様に変更。またクイント、セクスレットではスポック(6"タム)のポジションにも自由度が増し、より自然なプレイフォームに対応。

### 6 Tensions with 8" Tom "6テンション仕様" 8インチタム

新仕様のクオードでは8インチタムに従来の5テンション仕様から6テンション仕様を採用し、偶数テンションならではのバランスが良くスムーズなチューニングが可能。多編成時も各マーチングタム同士でキメ細かなチューニングがしやすく、スピーディーなセットアップに貢献。

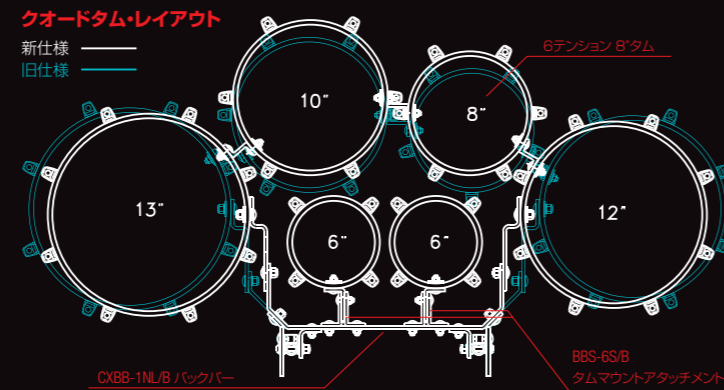

<b>CARBONPLY</b> 		シェルの内外にカーボンクロスをラミネートすることによりシェルの剛性を高め、最大限にパワーを引き出す。スneaとマーチングタムにはマホガニー、バスドラムにはメイプル、と各楽器のレンジに最もマッチするシェル材をチョイスした最強のコンポジットドラム。
<b>CARBONCORE</b> 		100%メイプルシェルのインナー(内側)のみカーボンクロスラミネートし、鋭く突き抜ける強靱なパワーを実現。クリアで緻密な高音とすっきりと輪郭のある中低音。パールのテクノロジーが生み出した先進のハイブリッドドラム。
<b>MAPLE</b> 		100%メイプルならではの、バチンとよく馴染むドライで澄み切った音色とバチンとある音圧が特徴。パールの伝統ともいえるメイプルシェルの生み出されるサウンドは長年に渡り高い評価を受け、今なおシーンに輝き続ける。どんなジャンルにも合うオールマイティなドラム。

Carbonply ラッカーフィニッシュ		
301 マットカーボン	304 レッドバーストカーボン	
303 パープルバーストカーボン	311 グリーンバーストカーボン	
Carboncore/ChampionshipMaple カバリングフィニッシュ		
26 ブラッシュドシルバー	400 ホワイトマリンパール	
33 ピュアホワイト	406 ブロンズガラス	
46 ミッドナイトブラック	407 レッドガラス	
Carboncore/ChampionshipMaple ラッカーフィニッシュ		
102 ナチュラルメイプル	151 プラチナムミスト	
128 ヴィンテージサンバースト	152 アンティークゴールド	
129 サファイヤサンバースト	153 サンライズフェイド	
138 アンティークサンバースト	154 ミッドナイトフェイド	
142 ルートピアフェイド	180 オレンジバーニッシュ	
143 トワイライトフェイド	292 マリンブルーフェイド	
148 エメラルドフェイド	310 ブルックリンバースト	

## PEARL MARCHING PERCUSSION ARTISTS 2021

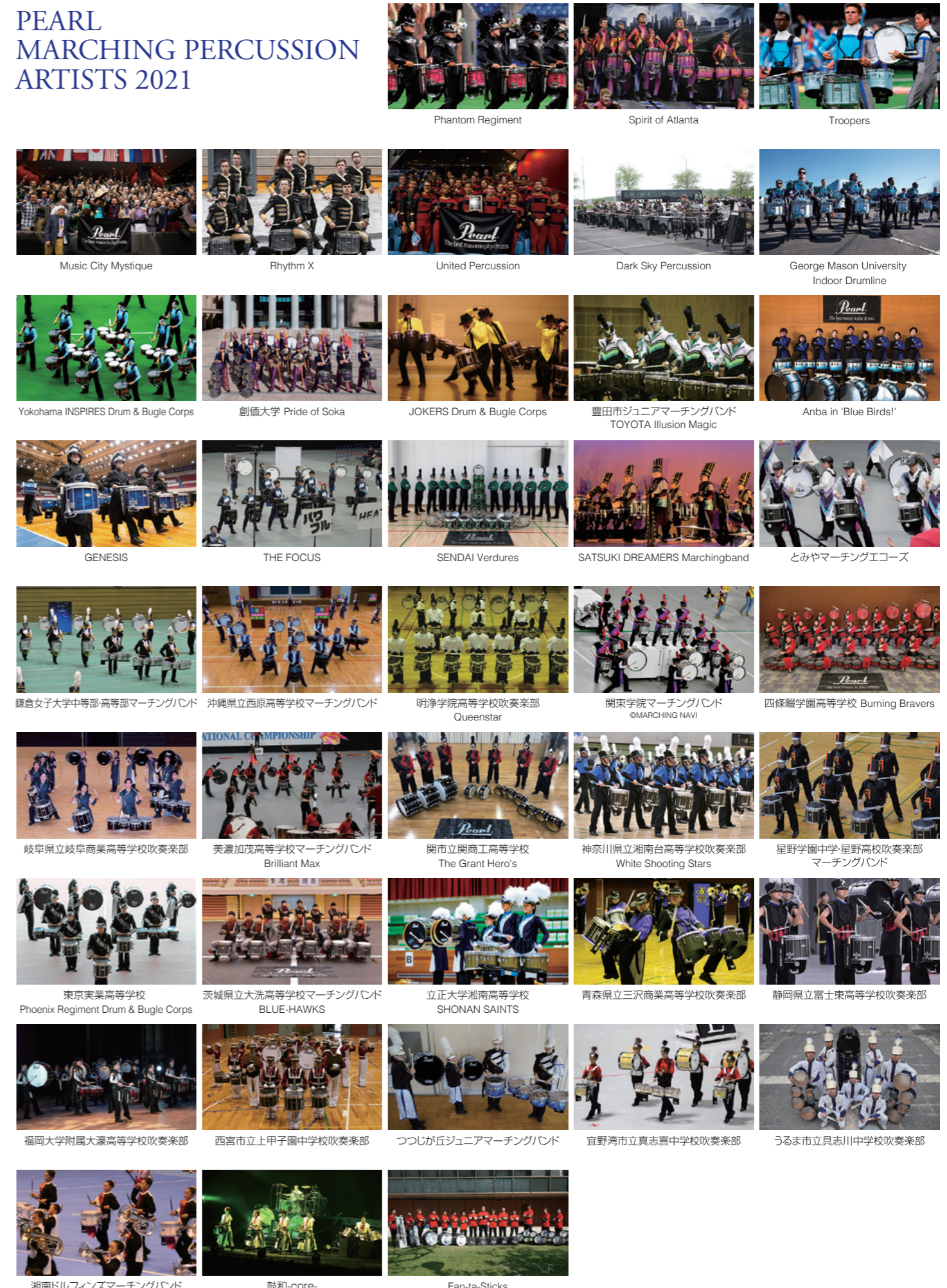

Phantom Regiment

Spirit of Atlanta

Troopers

Music City Mystique

Rhythm X

United Percussion

Dark Sky Percussion

George Mason University Indoor Drumline

Yokohama INSPIRES Drum & Bugle Corps

創価大学 Pride of Soka

JOKERS Drum & Bugle Corps

豊田市ジュニアマーチングバンド TOYOTA Illusion Magic

Anba in 'Blue Birds!'

GENESIS

THE FOCUS

SENDAI Verdure

SATSUKI DREAMERS Marchingband

とみやマーチングエコーズ

鎌倉女子大学中等部・高等部マーチングバンド

沖縄県立西原高等学校マーチングバンド

明浄学院高等学校吹奏楽部 Queenstar

関東学院マーチングバンド @MARCHING NAVI

四條畷学園高等学校 Burning Bravers

岐阜県立岐阜商業高等学校吹奏楽部

美濃加茂高等学校マーチングバンド Brilliant Max

関市立関商工高等学校 The Grant Hero's

神奈川県立湘南台高等学校吹奏楽部 White Shooting Stars

星野学園中学・星野高校吹奏楽部マーチングバンド

東京実業高等学校 Phoenix Regiment Drum & Bugle Corps

茨城県立大洗高等学校マーチングバンド BLUE-HAWKS

立正大学湘南高等学校 SHONAN SAINTS

青森県立三沢商業高等学校吹奏楽部

静岡県立富士東高等学校吹奏楽部

福岡大学附属大濠高等学校吹奏楽部

西宮市立上甲子園中学校吹奏楽部

つじが丘ジュニアマーチングバンド

宜野湾市立真志喜中学校吹奏楽部

うるま市立具志川中学校吹奏楽部

湘南ドルフィンズマーチングバンド

鼓和-core-

Fan-ta-Sticks



## チャンピオンシップ・カーボンプライ Championship Carbonply

### カーボンプライ“FFX”スネアドラム Carbonply "FFX" Snare Drums

マホガニー+内外面カーボンラミネートにより、強靱なシェルを実現し、大音量の金管楽器に負けない音の飛びと、極めて明瞭な音像を発揮し、パールマーチングを象徴するシェル。



FFXCP1412/A  
No.301 マットカーボン

品番	ラッカーフィニッシュ		No.301 マットカーボン		サイズ	重量	ソフトケース(税込)
	税込価格	本体価格	税込価格	本体価格			
FFXCPS1309/A	¥145,200	¥132,000	¥126,500	¥115,000	13" x 9" (33cm x 22.5cm)	6.8Kg	PSC14-1012 ¥8,800
FFXCP1311/A	¥148,500	¥135,000	¥128,700	¥117,000	13" x 11" (33cm x 28cm)	6.9Kg	
FFXCP1410/A	¥178,200	¥162,000	¥154,000	¥140,000	14" x 10" (35cm x 25cm)	7.0Kg	PSC1415-1314 ¥9,570
FFXCP1412/A	¥178,200	¥162,000	¥154,000	¥140,000	14" x 12" (35cm x 30cm)	7.2Kg	

■マホガニー6プライ+幅40mmメイプル6プライ(等厚)レインフォースメント(ボトム側)/カーボンクロスラミネートフィニッシュ(シェル内面・外面) ■特殊アルミ合金フープ(14":1.2テンション/13":1.0テンション) ■ワンタッチスネアリリースシステム・ストレイナー(ダイカスト製) S-21 ROTRA(スイッチ部)/S-21 ROTBA(リット部) ■ディタッチャブル16本ガットスナップ(特殊ナイロン製) ■レモ・ブラックマックスヘッド/STヘッド ■テンションボルト:T-054 ■付属品: チューニングキー、パールロゴステッカー

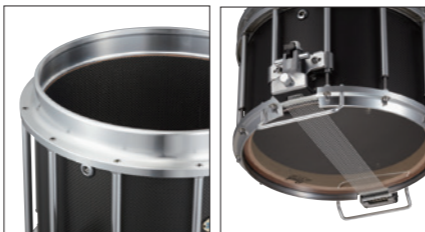

**エッジリング**  
シェルの上部エッジに取り付けてヘッドの強力なテンションを受け止める特殊アルミ合金製のパーツ。

**ガットスナップ**  
本数を16本に増やしサウンドを強化した特殊ナイロン製のガットスナップ。一本づつ独立してチューニングが可能。

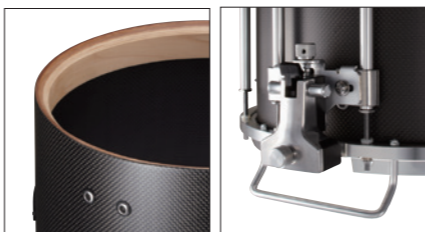

**レインフォースメント**  
シェルのボトム側に6プライのレインフォースメント(補強枠)を装備することで耐久性が向上。

**ワンタッチ・スネアリリースシステム・ストレイナー**  
テンションボルトにマウントされたFFX専用ストレイナー。優れた操作性と安定性。

### カーボンプライ・バスドラム Carbonply Bass Drums

強靱なメイプルシェルにカーボンクロスラミネートした最強のコンポジットシェルを採用。圧倒的なパワーはしっかりと演奏のボトムを支え、存在感を与えます。



No.301 マットカーボン

品番	カーボンプライラッカーフィニッシュ		No.301 マットカーボン		サイズ	重量	ソフトケース(税込)
	税込価格	本体価格	税込価格	本体価格			
PBDCP1414	¥112,200	¥102,000	¥104,500	¥95,000	14" x 14" (35cm x 35cm)	6.6Kg	PSC1414B ¥9,570
PBDCP1614	¥125,400	¥114,000	¥106,700	¥97,000	16" x 14" (41cm x 35cm)	7.0Kg	PSC16-1416 ¥10,780
PBDCP1814	¥134,200	¥122,000	¥114,400	¥104,000	18" x 14" (46cm x 35cm)	7.8Kg	PSC18-1416 ¥12,650
PBDCP2014	¥145,200	¥132,000	¥123,200	¥112,000	20" x 14" (51cm x 35cm)	8.7Kg	PSC20-1418 ¥14,850
PBDCP2214	¥150,700	¥137,000	¥127,600	¥116,000	22" x 14" (56cm x 35cm)	9.6Kg	PSC22-1418 ¥15,440
PBDCP2414	¥159,500	¥145,000	¥135,300	¥123,000	24" x 14" (61cm x 35cm)	10.2Kg	
PBDCP2614	¥170,500	¥155,000	¥144,100	¥131,000	26" x 14" (66cm x 35cm)	10.9Kg	PSC2628-14 ¥18,700
PBDCP2814	¥180,400	¥164,000	¥152,900	¥139,000	28" x 14" (71cm x 35cm)	12.5Kg	
PBDCP3016	¥211,200	¥192,000	¥178,200	¥162,000	30" x 16" (76cm x 41cm)	15.0Kg	PSC32-1618 ¥25,850

■メイプル6プライカーボンクロスラミネートフィニッシュ(シェル内面・外面) ■レモ・スムースホワイトアンバサダー ■メイプルフープ ■アルミダイカストラグ ■テンションボルト:T-066(※30"モデル:T-067) ■フック:D-044 ■付属品: チューニングキー、パールロゴステッカー

### カーボンプライ・マーチングタム Carbonply Marching Tom

ソニックカットを施し、ハイピッチチューニング対応のフープ、ラグを装備。パワフルで大音量のディープサイズ、軽量で粒立ちの良いシャローサイズをラインナップ。



ディープサイズ  
PMTCP68023N/A  
No.301 マットカーボン

	品番	ラッカーフィニッシュ		No.301 マットカーボン		重量	
		税込価格	本体価格	税込価格	本体価格		
シャロー・サイズ	クォード・セット	PMTCCS68023N/A	¥224,400	¥204,000	¥187,000	¥170,000	12.6Kg
	クイント・セット	PMTCCS68023N/A	¥269,500	¥245,000	¥225,500	¥205,000	13.9Kg
	セクステット・セット	PMTCCS668023N/A	¥314,600	¥286,000	¥264,000	¥240,000	15.2Kg
ディープ・サイズ	クォード・セット	PMTCP8023N/A	¥229,900	¥209,000	¥190,300	¥173,000	13.1Kg
	クイント・セット	PMTCP68023N/A	¥275,000	¥250,000	¥228,800	¥208,000	14.5Kg
	セクステット・セット	PMTCP668023N/A	¥320,100	¥291,000	¥267,300	¥243,000	15.9Kg

■マホガニー6プライカーボンクロスラミネートフィニッシュ(シェル内面・外面)+25mm幅メイプル4プライ(等厚)レインフォースメント(打面側) ※6"はメイプル10プライ+メイプル2プライレインフォースメント(打面側)カーボンクロスラミネートフィニッシュ(シェル内面・外面) ■パールCTヘッド ■スーパーフープ ■アルミダイカストラグ ■テンションボルト:T-054 ■付属品: チューニングキー、パールロゴステッカー(オプション) ■PMTCCP0608(6" x 8" / 1.1kg)ラッカー仕様 ¥45,100(税込) マットカーボン仕様 ¥38,500(税込) オプションタム追加でクォードセットをクイントセットへ、クイントセットをセクステットセットにすることができます。

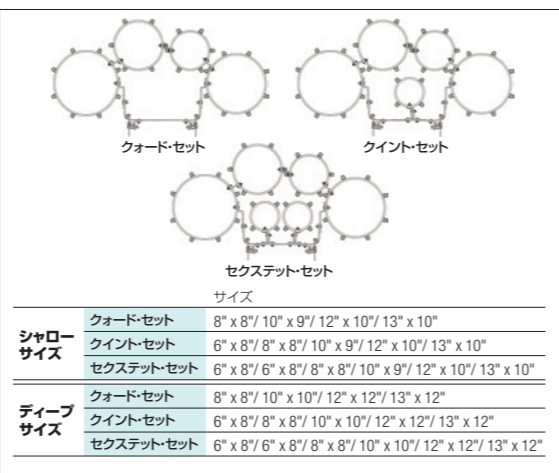

	クォード・セット	クイント・セット	セクステット・セット
シャロー・サイズ	8" x 8" / 10" x 9" / 12" x 10" / 13" x 10"	6" x 8" / 8" x 8" / 10" x 9" / 12" x 10" / 13" x 10"	6" x 8" / 6" x 8" / 8" x 8" / 10" x 9" / 12" x 10" / 13" x 10"
ディープ・サイズ	8" x 8" / 10" x 10" / 12" x 12" / 13" x 12"	6" x 8" / 8" x 8" / 10" x 10" / 12" x 12" / 13" x 12"	6" x 8" / 6" x 8" / 8" x 8" / 10" x 10" / 12" x 12" / 13" x 12"

## チャンピオンシップ・カーボンコア Championship Carboncore

### カーボンコア“FFX”スネアドラム Carboncore "FFX" Snare Drums

メイプル6プライシェルの内面のみにカーボンラミネートを施し、カーボンのパワフルさ、メイプルの音抜けの良さを両立。



FFXCC1412/B  
No.155 スカーレットフェード



FFXCC1412/C  
No.129 サファイヤサンバースト

品番	ラッカーフィニッシュ		カバリング		サイズ	重量	ソフトケース(税込)
	税込価格	本体価格	税込価格	本体価格			
FFXCPS1309/A	¥120,450	¥109,500	¥106,700	¥97,000	13" x 9" (33cm x 22.5cm)	6.5Kg	PSC14-1012 ¥8,800
FFXCC1311/A	¥144,650	¥131,500	¥113,850	¥103,500	13" x 11" (33cm x 28cm)	6.8Kg	
FFXCC1410/A	¥159,500	¥145,000	¥137,500	¥125,000	14" x 10" (35cm x 25cm)	6.9Kg	PSC1415-1314 ¥9,570
FFXCC1412/A	¥159,500	¥145,000	¥137,500	¥125,000	14" x 12" (35cm x 30cm)	7.0Kg	

■メイプル6プライ+幅40mmメイプル6プライ(等厚)レインフォースメント(ボトム側)/カーボンクロスラミネートフィニッシュ(シェル内面) ■特殊アルミ合金フープ(14":1.2テンション/13":1.0テンション) ■ワンタッチスネアリリースシステム・ストレイナー(ダイカスト製) S-21 ROTRA(スイッチ部)/S-21 ROTBA(リット部) ■ディタッチャブル16本ガットスナップ(特殊ナイロン製) ■レモ・ブラックマックスヘッド/STヘッド ■テンションボルト:T-054 ■付属品: チューニングキー、パールロゴステッカー

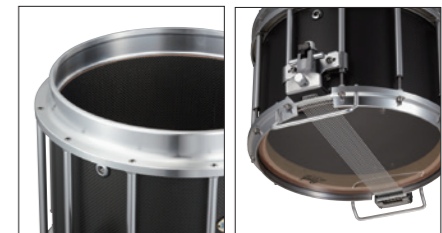

**エッジリング**  
シェルの上部エッジに取りつけてヘッドの強力なテンションを受け止める特殊アルミ合金製のパーツ。

**ガットスナップ**  
本数を16本に増やしサウンドを強化した、特殊ナイロン製のガットスナップ。一本一本独立してチューニングを行なえるタイプです。

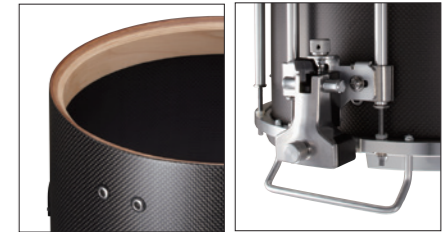

**レインフォースメント**  
シェルのボトム側に6プライのレインフォースメント(補強枠)を装備することで耐久性が向上。

**ワンタッチ・スネアリリースシステム・ストレイナー**  
テンションボルトにマウントされたFFX専用ストレイナー。操作性と安定性の優れたタイプです。

### カーボンコア・バスドラム Carboncore Bass Drums

メイプルシェルに、内面カーボンを施し、明るく伸びのある、クリアな音の輪郭を実現。芯があり、パンチのあるアタックは、カーボンコアならではのサウンド。伝統と最新テクノロジーが融合したモデル。



No.26 ブラッシュドシルバー  
No.46 ミッドナイトブラック  
No.400 ホワイトマリンパール

品番	ラッカー		カバリング		サイズ	重量	ソフトケース(税込)
	税込価格	本体価格	税込価格	本体価格			
PBDC1414	¥105,600	¥96,000	¥98,450	¥89,500	14" x 14" (35cm x 35cm)	6.3Kg	PSC1414B ¥9,570
PBDC1614	¥113,300	¥103,000	¥100,650	¥91,500	16" x 14" (41cm x 35cm)	6.9Kg	PSC16-1416 ¥10,780
PBDC1814	¥118,800	¥108,000	¥105,600	¥96,000	18" x 14" (46cm x 35cm)	7.6Kg	PSC18-1416 ¥12,650
PBDC2014	¥127,600	¥116,000	¥113,300	¥103,000	20" x 14" (51cm x 35cm)	8.5Kg	PSC20-1418 ¥14,850
PBDC2214	¥132,000	¥120,000	¥117,150	¥106,500	22" x 14" (56cm x 35cm)	9.5Kg	PSC22-1418 ¥15,440
PBDC2414	¥140,800	¥128,000	¥124,850	¥113,500	24" x 14" (61cm x 35cm)	10.0Kg	
PBDC2614	¥149,600	¥136,000	¥132,550	¥120,500	26" x 14" (66cm x 35cm)	10.8Kg	PSC2628-14 ¥18,700
PBDC2814	¥167,200	¥152,000	¥150,700	¥137,000	28" x 14" (71cm x 35cm)	11.9Kg	
PBDC3016	¥192,500	¥175,000	¥170,500	¥155,000	30" x 16" (76cm x 41cm)	14.0Kg	PSC32-1618 ¥25,850

■メイプル6プライカーボンクロスラミネートフィニッシュ(シェル内面) ■レモ・スムースホワイトアンバサダー ■メイプルフープ ■アルミダイカストラグ ■テンションボルト:T-066(※30"モデル:T-067) ■フック:D-044 ■付属品: チューニングキー、パールロゴステッカー

### カーボンコア・マーチングタム Carboncore Marching Toms

メイプル6プライ+インナー(内面)カーボンにより、カーボンならではの図太い鳴りは健在。メイプルの突き抜ける鮮やかな輪郭を実現しました。



シャロー・サイズ  
PMTCCS68023N/A No.407 レッドガラス

ディープ・サイズ  
PMTCC68023N/A No.400 ホワイトマリンパール

	品番	ラッカーフィニッシュ		カバリング		重量	
		税込価格	本体価格	税込価格	本体価格		
シャロー・サイズ	クォード・セット	PMTCCS8023N/A	¥182,600	¥166,000	¥154,000	¥140,000	12.4Kg
	クイント・セット	PMTCCS68023N/A	¥218,900	¥199,000	¥187,000	¥170,000	13.7Kg
	セクステット・セット	PMTCCS668023N/A	¥255,200	¥232,000	¥220,000	¥200,000	15.0Kg
ディープ・サイズ	クォード・セット	PMTCC8023N/A	¥190,850	¥173,500	¥165,550	¥150,500	12.9Kg
	クイント・セット	PMTCC68023N/A	¥227,150	¥206,500	¥198,550	¥180,500	14.2Kg
	セクステット・セット	PMTCC668023N/A	¥263,450	¥239,500	¥231,550	¥210,500	15.5Kg

■メイプル6プライカーボンクロスラミネートフィニッシュ(シェル内面)+25mm幅メイプル4プライ(等厚)レインフォースメント(打面側) ※6"はメイプル10プライ+メイプル2プライレインフォースメント(打面側)カーボンクロスラミネートフィニッシュ(シェル内面) ■パールCTヘッド ■スーパーフープ ■アルミダイカストラグ ■テンションボルト:T-054 ■付属品: チューニングキー、パールロゴステッカー(オプション) ■PMTCC0608/A(6" x 8" / 1.1kg)ラッカー仕様 ¥36,300(税込) カバリング仕様 ¥33,000(税込) オプションタム追加でクォードセットをクイントセットへ、クイントセットをセクステットセットにすることができます。

※キャリアは別売となります。  
※カラーは、カラーチャート(P63)をご参照ください。  
※ブラックパーツ/クロームパーツ仕様は各サイズ ¥44,000(税込)プラスとなります。  
※チャンピオンシップ・シリーズは、すべて受注発注となります。



## チャンピオンシップ・メイプル Championship Maple

### メイプル“FFX”スネアドラム Maple "FFX" Snare Drums

伝統あるメイプルシェルを採用し、明るくパワフルなアタックと、圧倒的な音圧を誇り、幅広いボリュームレンジを実現。表情豊かなトーンを発揮する。パールのパベッシュで代表的なサウンド。



FFXM1311/A  
No.33 ビュアホワイト



FFXMS1309/A  
No.33 ビュアホワイト



FFXM1412/A  
No.33 ビュアホワイト

	ラッカーフィニッシュ		カバリング		サイズ	重量	ソフトケース(税込)
	品番	税込価格	本体価格	品番			
メイプル “FFX”スネアドラム	FFXMSL1309/A	¥ 95,700	¥ 87,000	FFXMS1309/A	¥ 86,900	¥ 79,000	PSC14-1012 ¥ 8,800
	FFXML1311/A	¥102,300	¥ 93,000	FFXM1311/A	¥ 99,000	¥ 90,000	
	FFXML1410/A	¥140,800	¥128,000	FFXM1410/A	¥121,000	¥110,000	PSC1415-1314 ¥ 9,570
	FFXML1412/A	¥140,800	¥128,000	FFXM1412/A	¥121,000	¥110,000	

■メイプル6プライ+幅40mmメイプル6プライ(等厚)レインフォースメント(ボトム側) ■特殊アルミ合金フープ(14":12テンション/13":10テンション) ■フンタッチスネアリリースシステムストレイナー(ダイカスト製) S-21 ROTRA(スイッチ部)/S-21 ROTBA(リットル部) ■ディタッチャブル16本ガットスナップ(特殊ナイロン製) ■レモホワイトマックスヘッド/STヘッド ■テンションボルト-T-054 ■付属品: チューニングキー、パールロゴステッカー

### メイプル・バスドラム Maple Bass Drums

パールが誇る強靱なメイプルシェルが、明るく抜けのよい、パワフルなサウンドを発揮。ハイピッチチューニングに対応し、耐久性も抜群。



No.33 ビュアホワイト

ラッカー		カバリング		サイズ	重量	ソフトケース(税込)
品番	税込価格	本体価格	品番			
PBDML1414	¥ 99,000	¥ 90,000	PBDM1414	¥ 92,400	¥ 84,000	PSC1414B ¥ 9,570
PBDML1614	¥101,200	¥ 92,000	PBDM1614	¥ 94,600	¥ 86,000	
PBDML1814	¥103,400	¥ 94,000	PBDM1814	¥ 96,800	¥ 88,000	PSC18-1416 ¥12,650
PBDML2014	¥110,000	¥100,000	PBDM2014	¥103,400	¥ 94,000	
PBDML2214	¥113,300	¥103,000	PBDM2214	¥106,700	¥ 97,000	PSC22-1418 ¥15,400
PBDML2414	¥122,100	¥111,000	PBDM2414	¥114,400	¥104,000	
PBDML2614	¥128,700	¥117,000	PBDM2614	¥121,000	¥110,000	PSC2628-14 ¥18,700
PBDML2814	¥154,000	¥140,000	PBDM2814	¥148,500	¥135,000	
PBDML3016	¥173,800	¥158,000	PBDM3016	¥162,800	¥148,000	PSC32-1618 ¥25,850

■メイプル6プライ ■レモスムースホワイトアンバサダー ■メイプルフープ ■アルミダイカストラグ ■テンションボルト-T-066(※30"モデルT-067) ■フックD-044 ■付属品: チューニングキー、パールロゴステッカー

### メイプル・マーチングタム Maple Marching Toms

明るくパワフルなサウンドが特徴の6プライメイプルシェル。幅25mmの4プライメイプル(等厚材)レインフォースメントを採用し、耐久性を向上させました。



シャロー・サイズ  
PMTMS68023N/A No.33 ビュアホワイト

	ラッカーフィニッシュ		カバリング		重量				
	品番	税込価格	本体価格	品番		税込価格	本体価格		
シャロー・サイズ	クォード・セット	PMTMSL8023N/A	¥140,800	¥128,000	PMTMS8023N/A	¥121,000	¥110,000	12.2Kg	
	クイント・セット	PMTMSL68023N/A	¥171,600	¥156,000	PMTMS68023N/A	¥148,500	¥135,000		13.4Kg
	セクステット・セット	PMTMSL668023N/A	¥202,400	¥184,000	PMTMS668023N/A	¥176,000	¥160,000		
ディープ・サイズ	クォード・セット	PMTML8023N/A	¥151,800	¥138,000	PMTM8023N/A	¥140,800	¥128,000	12.7Kg	
	クイント・セット	PMTML68023N/A	¥182,600	¥166,000	PMTM68023N/A	¥168,300	¥153,000		13.9Kg
	セクステット・セット	PMTML668023N/A	¥213,400	¥194,000	PMTM668023N/A	¥195,800	¥178,000		

■メイプル6プライ+25mm幅メイプル4プライ(等厚)レインフォースメント(打面側) ※6"はメイプル10プライ+メイプル2プライレインフォースメント(打面側) ■パールCTヘッド ■スーパーフープII ■アルミダイカストラグ ■テンションボルト-T-054 ■付属品: チューニングキー、パールロゴステッカー (オプション) ■PMTML0608/A(6" x 8"/1.0kg) ラッカー仕様 ¥30,800(税込) PMTM0608/A(6" x 8"/1.0kg) カバリング仕様 ¥27,500(税込) クォードセットをクイントセットへ、クイントセットをセクステットセットにすることができます。

※キャリアは別売となります。  
※カラーは、カラーチャート(P63)をご参照ください。  
※フラックパーツ/クロムパーツ仕様は各サイズ ¥44,000(税込) プラスとなります。  
※チャンピオンシップシリーズは、すべて受注発注となります。

## コンペティター・シリーズ Competitor Series (対象: 小学生~高校生)

【カラー】 26 ブラッシュドシルバー 33 ビュアホワイト

### “CMSX”スネアドラム "CMSX" Snare Drums

“チャンピオンシップシリーズ”FFXスネアドラムのコンセプトを受け継いだ、ボブラ&カパールシェル“CMSX”スネアドラム。上位機種に迫るハイスペックなサウンドを実現しました。サイズは13"と14"。

品番	税込価格	本体価格	サイズ	重量	ソフトケース(税込)
CMSX1311/C	¥66,000	¥60,000	13" x 11" (33cm x 28cm)	5.8Kg	PSC13-0911 ¥ 7,700
CMSX1412/C	¥71,500	¥65,000	14" x 12" (35cm x 30cm)	6.3Kg	PSC14-1012 ¥ 8,800

■シェル:ボブラ4プライ+カパール2プライ ■スーパーフープII(14": 12テンション / 13": 10テンション) ■SR-014M ストレイナー ■ナイロンガットスナップ(12本) ■パールCCヘッド/STヘッド  
※キャリアは別売となります。



CMSX1412/C  
No.33 ビュアホワイト



CMS1412/C  
No.33 ビュアホワイト

### “CMS”スネアドラム "CMS" Snare Drums

パワフルなボブラ&カパールシェルに軽量かつ耐久性に優れたパーツを組み込み、ナイロンガットスナップを採用するなど本格的な仕様。優れた取り回しとサウンドを両立したモデル。

品番	税込価格	本体価格	サイズ	重量	ソフトケース(税込)
CMS1311/C	¥60,500	¥55,000	13" x 11" (33cm x 28cm)	4.6Kg	PSC13-0911 ¥ 7,700
CMS1412/C	¥66,000	¥60,000	14" x 12" (35cm x 30cm)	5.4Kg	PSC14-1012 ¥ 8,800

■シェル:ボブラ4プライ+カパール2プライ ■スチールフープ(14": 10テンション / 13": 8テンション) ■3ピースラグ ■SR-014M ストレイナー ■ナイロンガットスナップ(12本) ■パールCCヘッド/STヘッド  
※キャリアは別売となります。

### マーチングタム Marching Toms

ボブラ&カパールシェルに上位機種と同じCTヘッドを装備。ハイピッチチューニングに対応しパンチのあるサウンド。シンプルで軽量なドラム3点(8"10"12")のトリオセットと幅広い音域に対応する、ドラム4点(8"10"12"13")クォードセットをラインナップ。

品番	税込価格	本体価格	サイズ	重量	
トリオ・セット	CMT802N/C	¥ 77,000	¥ 70,000	8" x 8"/10" x 9"/12" x 10"	6.3Kg
クォード・セット	CMT8023N/C	¥116,600	¥106,000	8" x 8"/10" x 9"/12" x 10"/13" x 11"	9.4Kg

■シェル:ボブラ4プライ+カパール2プライ ■パールCTヘッド ■スチールフープ  
※表中の重量はキャリアを含みません。 ※キャリアは別売となります。



クォード・セット  
CMT8023N/C  
No.33 ビュアホワイト

### バスドラム Bass Drums

豊かな音量和パンチのあるアタックを生み出すボブラ4プライ&カパール2プライシェルにCTドラム専用SWヘッドを装備。抜群の耐久性と高い音質を両立したモデル。

品番	税込価格	本体価格	サイズ	重量	ソフトケース(税込)
CMB1414/C	¥52,800	¥48,000	14" x 14" (35cm x 35cm)	6.3Kg	PSC1414B ¥ 9,570
CMB1614/C	¥57,200	¥52,000	16" x 14" (41cm x 35cm)	6.4Kg	PSC16-1416 ¥10,780
CMB1814/C	¥61,600	¥56,000	18" x 14" (46cm x 35cm)	7.0Kg	PSC18-1416 ¥12,650
CMB2014/C	¥66,000	¥60,000	20" x 14" (51cm x 35cm)	7.5Kg	PSC20-1418 ¥14,850
CMB2214/C	¥70,400	¥64,000	22" x 14" (56cm x 35cm)	8.7Kg	PSC22-1418 ¥15,400
CMB2414/C	¥74,800	¥68,000	24" x 14" (61cm x 35cm)	9.2Kg	PSC2628-14 ¥18,700
CMB2614/C	¥79,200	¥72,000	26" x 14" (66cm x 35cm)	10.2Kg	

■シェル:ボブラ4プライ+カパール2プライ ■パールSWヘッド ■ウットフープ(マット仕上げ) ■3ピースラグ  
※キャリアは別売となります。



No.33 ビュアホワイト

※「コンペティターシリーズ」はすべて受注発注となります。ご注文の際には販売店に納期をお確かめください。

## スクール・シリーズ School Series (対象: 小学生)

【カラー】 33 ビュアホワイト

### スネアドラム Snare Drums

丈夫なウッドシェルと耐久性の優れたパーツの組み合わせのスネアドラム。パワフルでハキリの良いサウンドを発揮します。

品番	税込価格	本体価格	サイズ	重量	ソフトケース(税込)
MSS1210	¥30,800	¥28,000	12" x 10" (30cm x 25cm)	3.6Kg	PSC12-0810 ¥6,820
MSS1310	¥33,000	¥30,000	13" x 10" (33cm x 25cm)	4.0Kg	PSC13-0911 ¥7,700

■ボブラシェル(6プライ) ■パールCCヘッド/STヘッド ■スチールフープ ■3ピースラグ ■SR-014N ストレイナー ■スチールスナップ ※キャリアは別売となります。

スネアドラム  
MSS1210  
No.33 ビュアホワイト



テナードラム  
MST1210  
No.33 ビュアホワイト

### テナードラム Tenor Drums

スネアドラムと同様に12"と13"の2サイズを設定。耐久性の優れたパーツを装備し、軽量ながらパワフルなサウンドを生み出します。



品番	税込価格	本体価格	サイズ	重量	ソフトケース(税込)
MST1210	¥25,300	¥23,000	12" x 10" (30cm x 25cm)	3.3Kg	PSC12-0810 ¥6,820
MST1310	¥27,500	¥25,000	13" x 10" (33cm x 25cm)	3.7Kg	PSC13-0911 ¥7,700

■ボブラシェル(6プライ) ■パールCCヘッド/CTヘッド ■スチールフープ ■3ピースラグ  
※キャリアは別売となります。

※「スクールシリーズ」はすべて受注発注となります。ご注文の際には販売店に納期をお確かめください。

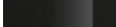
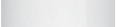

## ジュニア・シリーズ Junior Series (対象: 園児)

【カラー】  31 ジェットブラック(※受注発注)  33 ピュアホワイト  94 キャンディアップルレッド

### スネアドラム Snare Drums

マーチング用に開発したハイピッチ対応のヘッド、軽くて丈夫なシェル、そしてハギレの良いスナッピー。体への負担を和らげるキャリングホルダーの仕様で10"と12"の2サイズ。幼児用ながら本格的なサウンド。

品番	税込価格	本体価格	サイズ	重量	ソフトケース(税込)
MJC-210S	¥25,300	¥23,000	10" x 7" (25cm x 18cm)	2.2Kg	PSC0810-08 ¥6,380
MJC-212S	¥29,700	¥27,000	12" x 8" (30cm x 20cm)	2.7Kg	PSC12-0810 ¥6,820

■ベースウッドシェル ■パールCC/STヘッド ■スチールフープ ■スチールフープ ■スチールスナッピー  
 ※キャリアは別売となります。(MCH-15S ¥13,200 税込)  
 本体+キャリア合計価格(税込) 10" ¥38,500 / 12" ¥42,900



MJC-210S  
No.94 キャンディアップルレッド

MJC-212S  
No.94 キャンディアップルレッド

### テナードラム Tenor Drums

マーチングヘッド専用のヘッド、軽量なシェルを採用し明るく抜けの良いサウンドの幼児用テナードラム。10"と12"の2サイズです。

品番	税込価格	本体価格	サイズ	重量	ソフトケース(税込)
MJC-210T	¥24,200	¥22,000	10" x 7" (25cm x 18cm)	2.2Kg	PSC0810-08 ¥6,380
MJC-212T	¥28,600	¥26,000	12" x 8" (30cm x 20cm)	2.7Kg	PSC12-0810 ¥6,820

■ベースウッドシェル ■パールCTヘッド ■スチールフープ  
 ※キャリアは別売となります。(MCH-15S ¥13,200 税込)  
 本体+キャリア合計価格(税込) 10" ¥37,400 / 12" ¥41,800



MJC-210T  
No.94 キャンディアップルレッド

MJC-212T  
No.94 キャンディアップルレッド

### マーチングタム Marching Toms

6"、8"、10"のタムを互いに接続して一体化。キャリングホルダー(標準装備)で支えるトリオセット。幼児向けに小さなサイズ構成とし軽量化。体への負担を限りなく抑えた設計です。上位機種と同じヘッドを使用しシェルにソニックカットを施すなどサウンドのクオリティも充実したモデルです。

品番	税込価格	本体価格	サイズ	重量	ソフトケース(税込)
MJ-306T	¥64,900	¥59,000	6" x 6.5" / 8" x 6.5" / 10" x 6.5"	4.5Kg	PSC-MJ306 ¥15,400

■ベースウッドシェル ■パールCTヘッド ■スチールフープ  
 ※キャリア [MCH-15S] 標準装備。



MJ-306T  
No.94 キャンディアップルレッド

### バスドラム Bass Drums

4つのサイズを揃え、幅広い音域をカバーするバスドラム。豊かな音量のバスドラム専用SWヘッドに、軽量かつ丈夫なシェルとウッドフープを組み合わせ、幼児でもパワフルなサウンドを引き出せます。長時間でも疲れにくい幼児用のキャリングホルダーを用意しました。

品番	税込価格	本体価格	サイズ	重量	ソフトケース(税込)
MJ-214B	¥30,800	¥28,000	14" x 8" (35cm x 20cm)	2.8Kg	PSC1416-08 ¥11,000
MJ-216B	¥33,000	¥30,000	16" x 8" (41cm x 20cm)	3.2Kg	
MJ-218B	¥35,200	¥32,000	18" x 8" (46cm x 20cm)	3.5Kg	
MJ-220B	¥38,500	¥35,000	20" x 8" (51cm x 20cm)	4.0Kg	PSC1820-08 ¥14,300

■ベースウッドシェル ■パールSWヘッド ■ウッドフープ  
 ※キャリアは別売となります。(MCH-15B ¥14,300 税込) ※フープはホワイトのみとなります。







MJ-214B  
No.94 キャンディアップルレッド

MJ-216B  
No.94 キャンディアップルレッド

MJ-218B  
No.94 キャンディアップルレッド

MJ-220B  
No.94 キャンディアップルレッド

## ジュニア・シリーズ アーティザンII Junior Series Artisan II (対象: 園児)

【カラー】  #A10 ブラックウォッチ  #A11 ギンガムチェック  #A12 ボーダーネイビー  #A13 ボルカドットブルー  #A14 スターフラワー  #A15 マルチブルーストライプ

良質なウッドシェルを使用し、幼児用ながら本格的なマーチングサウンドで好評のジュニアシリーズに既存のイメージにはないPOPな色使いのアーティザンIIフィニッシュが登場。楽器としての高い性能を備えながら、園児向けの楽しい音楽シーンを軽快に演出します。



MJC-210SA #A11ギンガムチェック



MJ-306TA #A13ボルカドットブルー



MJ-220BA #A12ボーダーネイビー

	品番	税込価格	本体価格
スネアドラム	MJC-210SA	¥27,500	¥25,000
	MJC-212SA	¥31,900	¥29,000
テナードラム	MJC-210TA	¥26,400	¥24,000
	MJC-212TA	¥30,800	¥28,000
バスドラム	MJ-214BA	¥33,000	¥30,000
	MJ-216BA	¥35,200	¥32,000
	MJ-218BA	¥37,400	¥34,000
マーチングタム	MJ-220BA	¥40,700	¥37,000
	MJ-306TA	¥68,200	¥62,000

※アーティザンIIフィニッシュはすべて受注発注となります。ご注文の際は納期をご確認ください。  
 ※スベック及び対応ケースはジュニアシリーズと共通です。  
 ※MJシリーズは、マーチングタムのみキャリア付属です。スネア、テナー、バスドラムはキャリング別売となります。(MCH-15S / MCH-15B)



### ジュニアキャリア Junior Carriers

軽量かつ耐久性に優れたキャリングホルダー。小学生向けと幼児向けの2サイズをラインナップ。

品番	税込価格	本体価格	対応機種	重量
MCH-15S	¥13,200	¥12,000	スネアテナードラム	1.1kg
MCH-15B	¥14,300	¥13,000	バスドラム用	1.0kg



MCH-15S

MCH-15B

### パール・ドラムヘッド Pearl Drum Heads



■CT  
 明るくパワフルなサウンドを発揮し、ハイピッチに対応。マーチングタムに標準装備。  
 ■CC  
 ヘッド中央にクリアドット(フィルム)を装着した、ハイピッチ対応のスネアドラム打面用ヘッド。  
 ■ST  
 スナッピー効果抜群で、ハイピッチ対応のマーチングスネア・ボトム専用モデル。  
 ■SW  
 コーティングのないバスドラム用ヘッドで、まるでやかな音色が特徴。パールロゴ入り。

パールドラムヘッド (税込)				
サイズ/種類	CT	CC	ST	SW
6" (15cm)	CT-6 ¥ 715	-	-	-
8" (20cm)	CT-8 ¥ 770	CC-8 ¥ 880	ST-8 ¥ 660	-
10" (25cm)	CT-10 ¥ 825	CC-10 ¥ 935	ST-10 ¥ 715	-
12" (30cm)	CT-12 ¥ 990	CC-12 ¥1,045	ST-12 ¥ 770	-
13" (33cm)	CT-13 ¥1,045	CC-13 ¥1,100	ST-13 ¥ 825	-
14" (35cm)	CT-14 ¥1,100	CC-14 ¥1,210	ST-14 ¥ 935	-
15" (38cm)	-	CC-15 ¥1,430	-	-
14" BD用(35cm)	-	-	-	SW-14B ¥ 990
16" (41cm)	-	-	-	SW-16B ¥1,650
18" (46cm)	-	-	-	SW-18B ¥2,200
20" (51cm)	-	-	-	SW-20B ¥2,420
22" (56cm)	-	-	-	SW-22B ¥2,750
24" (61cm)	-	-	-	SW-24B ¥3,080
26" (66cm)	-	-	-	SW-26B ¥3,300
28" (71cm)	-	-	-	SW-28B ¥3,850

### ジュニア・マーチングスティック&マレット Junior Marching Sticks & Mallets

幼児から中学生を対象としたマーチング用スティック&マレット。小さな手にフィットする、軽くて使いやすいモデルです。

ST-300	17 x 380mm (メイプル材 スネアドラム用)	¥1,430(税込)
ST-100	16 x 350mm (メイプル材 スネアドラム用) 幼児用。リストの弱さをカバーできる適度な太さのモデル。	¥1,430(税込)
TT-300	フェルト 17 x 330mm/ヘッド径30mm(アルミシャフト製トリオ、テナードラム用)	¥3,740(税込)
TT-100	フェルト 17 x 285mm/ヘッド径29mm(アルミシャフト製トリオ、テナードラム用) 幼児のマーチングに本格的なテナーサウンドを実現できるマレット。	¥3,740(税込)
644	フェルト 12 x 322mm/ヘッド径40mm (オーク材 バスドラム用)	¥3,300(税込)
BD-100	ソフトフェルトを使用した軽量モデル。主に小学生、幼児に最適。	¥4,400(税込)

(各1pr.)



ST-300

ST-100

TT-300

TT-100

644

BD-100



CX エアフレームキャリア

CX Airframe Carriers

CX エアフレームキャリアは堅牢性と軽量性を備えた、シンプルかつ、利便性に優れたキャリアです。ACSベルトを標準装備し、激しい動きを伴う演奏シーンにおいても体にフィットし、プレイヤーの体への負担を軽減します。

品番	税込価格	対応機種	重量
■身長155~190cmに対応			
CXS-1	¥42,900	FFXスネアドラム用 w/CXSA-2	3.2kg
CXT-1WO	¥38,500	マーチングタム用	2.6kg
CXB-1	¥38,500	バスドラム用	2.6kg

\*対応身長は、参考目安となります。



MX Tフレームキャリア

MX T-Frame Carriers

軽量でシンプルな、T字型フレームのキャリングホルダー。プレイヤーの体に合わせて2サイズからお選びいただけます。

品番	税込価格	対応機種	重量
■身長155~190cmに対応			
MXS-1	¥34,100	スネアドラム用 w/MXSA-1/B	2.6kg
MXT-1	¥27,500	マーチングタム用	2.2kg
MXB-1	¥27,500	バスドラム用	2.2kg

\*対応身長は、参考目安となります。



ジュニアキャリア

Junior Carriers

軽量かつ耐久性に優れたキャリングホルダー。小学生向けと幼児向けの2サイズをラインナップ。

品番	税込価格	対応機種	重量
■身長105~140cmに対応			
MCH-20S	¥14,300	スネアテナードラム用	1.2kg
MCH-20B	¥15,400	バスドラム用	1.4kg
■身長90~120cmに対応			
MCH-15S	¥13,200	スネアテナードラム用	1.1kg
MCH-15B	¥14,300	バスドラム用	1.0kg



キャリングホルダー  
対応表

- ...対応
- ▲...アダプタ別途購入で対応
- ×...未対応

キャリアシリーズ	対象身長	スネアドラム/テナードラム用キャリア						マーチングタム用キャリア			バスドラム用キャリア		
		FFX	CMSX	CMS	スクール	シムリア	※M-J-306T用アダプタを別途購入	チマペイトン	コンパティター	チマペイトン	コンパティター	シムリア	
CXエアフレーム	155~190	●	●	▲	▲	▲	▲注	●	●	●	●	×	
MX-1 Tフレーム	155~190	●	●	●	●	●	●注	●	●	●	●	×	
MX-1S Tフレーム	140~155	●	●	●	●	●	●注	●	●	●	●	×	
MCH-20 ジュニアキャリア	105~140	×	×	●	●	●	●	設定無	設定無	×	×	●	
MCH-15 ジュニアキャリア	90~120	×	×	●	●	●	●	設定無	設定無	×	×	●	

▲...ドラム側がクリップブラケット装備の為、別売MXSA-1/B/1アダプタ装着で対応。注...M-J-306Tはキャリア標準装備。キャリアのみ買入の場合はスネア用をご購入ください。

パーカッション・ラック

Percussion Rack

スチールレッグとアルミ製スクエアバーで組み上げた、パーカッション・ラック。取り付けの便利な開閉式クランプ(6個付属)に、タムホルダーやシンバルホルダーでタムタム、シンバル等をセッティング可能。パーカッションの数量に合わせて、さまざまな形に発展させることができます(別売のエクステンションを使用)。また、スムーズな移動が行えるよう、大型キャスター(ロック可能)を装備しました。

\*パーカッション・ラックに必要なアクセサリは、パールドラムスカタログをご参照ください。



DR-513M

**〈受注生産〉**  
**DR-513M パーカッション・ラック基本セット ¥97,900(税込価格) ¥89,000(本体価格)**  
 セット内容:  
 ●アルミ製スクエアバー(40 x 40 x 915mm) ..... x6  
 ●スチールレッグ/キャスター付(38.1φ x 840mm) ..... x4  
 ●PCX-100/パイプクランプ ..... x6  
**〈受注生産〉**  
**DR-511ME エクステンション ¥26,400(税込価格) ¥24,000(本体価格)**  
 セット内容:  
 ●アルミ製スクエアバー(40 x 40 x 915mm) ..... x2  
 ●スチールレッグ/キャスター付(38.1φ x 840mm) ..... x1  
 ※パーカッション・ラックは受注生産です。ご注文の際には仕様、納期などをお確かめください。



DR-511ME



基本セットと組み合わせ、さまざまなレイアウトに発展するエクステンション。パーカッションのジョイント・クランプは開閉式で、スリ落ちを防ぐストッパー付き。

マーチング・アクセサリ

Marching Accessories



ソニック・プロジェクター	バスドラム・ミュート	バスドラム・リムシューター	バスドラム・マレットホルダー	ハイテンション・チューニング・キー
SPJ-14 (14"用ホワイト) ¥6,600(税込) SPJ-13 (13"用ホワイト) ¥6,600(税込) SPJ-14B (14"用ブラック) ¥6,600(税込) SPJ-13B (13"用ブラック) ¥6,600(税込)	BM-1 ¥880(税込) (2本1組/各1m、幅40mm)	BDR-1 ¥2,200(税込)	BMH-100 ¥4,950(税込) (リムシューター機能つき)	K-030 ¥1,100(税込) VIC-KEY2 ¥3,630(税込)
スネアドラムのボトム側のフープにマジックテープで取り付ける反響板。サウンドの方向性を明確にし、バッテリーアンサンブルを引き立てます。	ヘッドに貼り付けるスポンジタイプのミュート。サウンドコントロールが思いのままに出来ます。	バスドラムのリムショット(空打ち)を行う際にフープの破損を防ぐアタッチメント。チューニングキーですばやい着脱が可能。	フープに取り付けるタイプのマレットホルダー。さまざまなシャフト径に対応。(チャンピオンシップ&コンペティターシリーズ用)	マーチングに不可欠なハイピッチ・チューニングを可能としたハンドル・チューニング・キー。求めるピッチまで無理なくチューニングが可能。



マーチング・マレットバッグ	マーチング・スティックバッグ	ダブル・マーチング・スティックバッグ
MBM-10 ¥2,860(税込)	SBM-10 ¥2,970(税込)	VIC-MSBAG ¥3,080(税込)
マーチングタム・セットのバックバーに取り付けることのできる便利なバッグ。強力マジックテープで装着し安心して演奏できます。	スネアドラムにマジックテープで取り付けるタイプのバッグ。すばやい持ち替えが可能になり、予備スティックのホルダーとしても最適。	スネアドラムにマジックテープで取り付け、スティック2pr収納可能。激しい動きでもスティックの出し入れがしやすく、使いやすいサイズです。



マルチコーズ・アーム	マルチアダプター	マルチアダプター	シンバル・アーム・アダプター	スネアアタッチメント
MUH-10 ¥3,520(税込)	MUH-20 ¥3,520(税込)	MUH-10T ¥3,520(税込)	MUH-10C ¥3,520(税込)	MXSA-1/B ¥11,000(税込)
FFX、CMSXスネアドラムにシンバルやカウベル等を取り付けるためのアダプター。エッジリングにマウントします。	FFX、CMSXスネアドラムに、カウベル等のアクセサリを取り付けるためのアダプター。(※カウベルは商品に含まれません。)	スーパーフープIIIに対応する、カウベルなどパーカッションアクセサリをマウントするアダプター。(※カウベルは商品に含まれません。)	スーパーフープIIIに対応する、シンバルをマウントするアダプター。	現行のFFXスネアとクリップブラケットに対応できるアタッチメント。



マーチングスネアドラム練習スタンド	マーチングバスドラム練習スタンド	マーチングタム練習スタンド	キャリア・バックパッド	バスドラムアーム・エクステンダー
MSS-2100 ¥19,250(税込)	MBS-2000 ¥19,800(税込)	MTS-2100 ¥20,900(税込)	BP-1 ¥2,200(税込)	BEX-1 ¥3,520(税込)
マーチングスネアドラム専用の練習スタンド。打面高さ:74~93cm ※スタンドへのセッティングは、スネアドラム用アタッチメントCXSA-2またはMXSA-1/Bが必要となります。	マーチング用バスドラムの練習に便利なスタンド。(中学生~一般) 高さ調整幅:85~120cm セット可能なサイズ:口径14"~32"、深さ:14"~16"	マーチングタムをしっかり支え、より安定したセッティングで練習のできるスタンド。角度調整機能を持たせ、キャリアで使用する際の楽器のポジションを変えることなく練習が行えます。(チャンピオンシップシリーズ/コンペティターシリーズ用高さ77~105cm)	背中上部の隙間を埋めることにより、CXキャリア装着時の体の負担を軽減するパッド。	バスドラムをさらに高くセッティングするための延長アダプター。キャリアのアーム上部に取付けて使用します。

装着イメージ





## パール・パーカッション Pearl Percussion

世界のトップアーティストのフィードバックから生まれた“エリート”、ポピュラーなスペックで仕上げた“プリメーロ”、アフロキューバンサウンドを再現した“フォークロリック”の各シリーズに加え、パールのオリジナリティを発揮したハンドパーカッションなど、いずれも上質で使いやすい、本物の持ち味が特徴です。

### コンガ Pearl Congas



#### フォークロリック・コンガ Folkloric Congas

厚めの本皮ヘッド、トラディショナルなカウンターフープ、胴まわりを覆う4本のスチールバインドなど、アフロキューバン特有の作りが生かされたコンガで、あたたかく抜けの良いサウンドを生み出します。

品番	モデル	税込価格	本体価格	サイズ	ヘッド(税込)	ソフトケース(税込)
PCW-110FC	QUINTO	¥80,300	¥73,000	11" x 28"	PH-110WFC ¥17,050	PSC1011CG ¥10,120
PCW-117FC	CONGA	¥83,600	¥76,000	11 3/4" x 28"	PH-117WFC ¥18,150	PSC1112CG ¥10,340
PCW-125FC	TUMBA	¥88,000	¥80,000	12 1/2" x 28"	PH-125WFC ¥19,800	PSC1213CG ¥10,670

■付属品: コンガキー ■カラー: No.526 クリムゾンサンライズ



#### エリート・ウッドコンガ Elite Wood Congas

ラッカー仕上げの上質なタイオークの胴、選びぬかれた本皮のヘッド、プレイヤーの手にやさしいカウンタークラウンフープをフィーチャーした、プロフェッショナルモデルのウッドコンガ。取りはずしのできるキャリングハンドルを標準装備しています。

品番	モデル	税込価格	本体価格	サイズ	ヘッド(税込)	ソフトケース(税込)
PCW-110DX	QUINTO	¥60,500	¥55,000	11" x 29 1/2"	PH-110DX ¥14,300	PSC1011CG ¥10,120
PCW-117DX	CONGA	¥67,100	¥61,000	11 3/4" x 29 1/2"	PH-117DX ¥15,400	PSC1112CG ¥10,340
PCW-125DX	TUMBA	¥73,700	¥67,000	12 1/2" x 29 1/2"	PH-125DX ¥16,500	PSC1213CG ¥10,670

■付属品: コンガキー ■カラー: No.511 ナチュラル



YouTube パールチャンネル  
パーカッション・サウンドファイル



▶ はYouTube/パールチャンネルで試奏動画がご覧になれます。QRコードがあるものは直接その楽器のサウンド・ファイルにアクセスできます。



#### ホワイトウッドコンガ w/レモ・ニュースキンヘッド White Wood Congas

ホワイトウッド胴に、温度・湿度の影響を受けにくいレモ・ニュースキンヘッドを採用し、常に最適なコンディションで演奏ができます。トラディショナルなスタイルのパーツを装備し、チューニングもやすく、高さ調整可能なスタンドが付属です。

品番	税込価格	本体価格	サイズ	ヘッド(税込)
CG-110WSR	¥64,900	¥59,000	11" x 30"	NUC-1106 ¥11,440
CG-117WSR	¥67,100	¥61,000	11 3/4" x 30"	NUC-1175 ¥11,660

■付属品: コンガスタンド(CSS-20(M/S) ¥6,050 税込) コンガキー ■カラー: No.511 ナチュラル ■打面高さ: 1050~1260mm(脚ゴム変更時最低970mm)(身長約135cm~185cmに対応)



#### ホワイトウッドコンガ White Wood Congas

ホワイトウッドの胴に良質なコンガヘッド、耐久性に優れたラグを装備したパールコンガのベストセラーで、明るくぬげの良いサウンドを手軽に楽しめます。12" & 10"のペアで、付属のスタンドは高さ調節が可能です。

品番	税込価格	本体価格	サイズ	ヘッド(税込)
CG-210WSN	¥59,400	¥54,000	10" x 30" (25cm x 76cm)	CHD-10T ¥13,200
CG-212WSN	¥63,800	¥58,000	12" x 30" (30cm x 76cm)	CHD-12T ¥16,500

■付属品: コンガスタンド(CSS-20(L/S) ¥6,050 税込) コンガキー ■カラー: No.511 ナチュラル ■打面高さ: 990~1200mm(脚ゴム変更時最低910mm)(身長約135cm~185cmに対応)

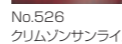

#### プリメーロ・ウッドコンガセット Primero Wood Congas

上質なラッカー仕上げのタイオーク材の胴に、手にやさしい形状の“カウンタークラウンフープ”を装備。11" & 10"コンガと高さ調整可能なスタンドをセットにした、もっともポピュラーなモデルです。

品番	税込価格	本体価格	サイズ	ヘッド(税込)
PWC-201SN	¥68,200	¥62,000	10" x 28 1/2" & 11" x 28 1/2"	PH-201S ¥10,450 PH-201L ¥11,000

■付属品: コンガキー コンガスタンド ■カラー: No.511 ナチュラル / No.517 アイランドシャドー / No.526 クリムゾンサンライズ ■打面高さ: 990~1190mm(身長約135cm~185cmに対応)



#### NEW トラベルコンガ Travel Congas

いつでもどこでも本格的なコンガの演奏や練習ができる、コンパクトで持ち運びのしやすいコンガキット。ナチュラルで音の良いレモ・ファイバースキンヘッドを採用。2台のスタンドをアダプターで接続すれば、ペアのコンガプレイが楽しめます。



品番	税込価格	本体価格	サイズ	ヘッド(税込)
PTC-1100N	¥37,400	¥34,000	11" x 3 1/2"	PH-1100WTR ¥12,100
PTC-1175N	¥38,500	¥35,000	11 3/4" x 3 1/2"	PH-1175WTR ¥12,650

■カラー: キャラメルブラウン  
〈別売〉トラベルコンガ専用スタンド PTC-STN ¥17,050(税込)  
(11", 11 3/4" 兼用 / 高さ830~1,230mm)  
トラベルコンガスタンド用ブリッジ PPS-50TC ¥ 3,740(税込)  
専用ケース(11", 11 3/4" 兼用) PSC-1175TC ¥ 6,820(税込)



#### ライトウェイト・コンガスタンド

PC-2500 ¥14,300(税込)  
軽量でセッティングが容易なタイプ。様々なタイプのコンガに対応可能です。

#### オールフィット・スタンド

PC-900 ¥14,300(税込)  
様々なサイズのコンガに対応できるスタンドで、高さも無段階に調節可能。ジェンベスタンドとしてもお使いいただけます。

### ボンゴ Pearl Bongos

※対応ソフトケース(別売):PSC-BB ¥6,820(税込)



#### フォークロリック・ボンゴ Folkloric Bongo

厚くて上質な本皮のヘッドやトラディショナルなデザインのカウンターフープを採用した、アフロキューバンスタイルのボンゴ。

品番	税込価格	本体価格	サイズ	ヘッド(税込)
PBW-300FC	¥48,400	¥44,000	8 1/2" & 7" (21.5cm & 17.8cm)	PH-70W/P ¥12,430 PH-90W/P ¥13,860

■付属品: ボンゴキー ■カラー: No.526 クリムゾンサンライズ



#### エリート・ウッドボンゴ Elite Wood Bongo

上質なタイオーク材を入念に仕上げたエリートシリーズのボンゴ。音の良さはもちろん、手に負担のないフープを採用して使いやすさも抜群で、品のある仕上げも最高級モデルならではの。

品番	税込価格	本体価格	サイズ	ヘッド(税込)
PBW-300DX	¥42,900	¥39,000	9" & 7 1/4" (23cm & 18.4cm)	PH-70DX ¥10,340 PH-90DX ¥11,000

■付属品: ボンゴキー ■カラー: No.511 ナチュラル



#### ホワイトウッド・ボンゴ w/レモ・ニュースキンヘッド White-Wood Bongo

トラディショナルなスタイルのホワイトウッド・ボンゴに、本皮の感触を限りなく再現したプラスチック素材のヘッドを装備し、明瞭で乾いたサウンドを発揮。温度や湿度の影響を受けにくく、演奏時のチューニングのズレも少ないため、学校現場などでも扱いやすいモデルです。

品番	税込価格	本体価格	サイズ	ヘッド(税込)
BG-209WR	¥42,900	¥39,000	8 1/2" & 7" (21.5cm & 18cm)	NUB-0715 ¥8,800 NUB-0850 ¥9,020

■付属品: ボンゴキー



#### プリメーロ・ボンゴ Primero Bongo

厳選されたタイオークにラッカー仕上げを施し、フープにはプレイヤーの手にやさしい丸みを帯びた形状の“カウンタークラウンフープ”を装備。初心者の方でも楽しく演奏ができます。

品番	税込価格	本体価格	サイズ	ヘッド(税込)
PWB-100	¥20,900	¥19,000	8 1/2" & 7" (21.5cm x 18cm)	PH-70W/P ¥6,600 PH-90W/P ¥7,480

■付属品: ボンゴキー ■カラー: No.511 ナチュラル / No.517 アイランドシャドー / No.526 クリムゾンサンライズ



#### ボンゴスタンド Bongo Stand

BG-ST ¥18,150(税込)

立奏用のボンゴスタンド。ギア式でボンゴの角度調整が可能。パール製はもちろん、GON BOPS製のボンゴにも対応でき、本体の着脱が容易なモデル。



#### オールフィット・ショート・スタンド

PC-900S ¥8,250(税込)  
座って演奏する際など、低いセッティング時に便利なコンガスタンドで、小学生にもおすすめです。



#### パーカッション・ソフトケース Percussion Soft Case

品名/サイズ	品番	価格(税込)
コンガ用 10"用	PSC1011CG	¥10,120
11"用	PSC1112CG	¥10,340
12"用	PSC1213CG	¥10,670
トラベルコンガ用	PSC-1175TC	¥ 6,820
ボンゴ用	PSC-BB	¥ 6,820



## ティンパレス

### Timbales

#### エリート・ティンパレス

##### Elite Timbales

一流プレイヤーに愛用されている本格的なプラスチックのティンパレス。独特のシェルのくぼみ(ビード)により、シェルの叩く奏法にも対応。剛性の高いシェルの内面にプレートを装着して余分な倍音をカットし、ハギレの良いリバウンドサウンドをよりいっそう引き立てます。

品番	税込価格	本体価格	サイズ	通径ヘッド(13")/税込	通径ヘッド(14")/税込
ETB-1314	¥115,500	¥105,000	13" & 14"	213TA	¥2,640 214BA ¥2,750

■付属品:専用スタンド(ETB-900W 単品価格¥17,600 税込)、カウベルホルダー(カウベル別売)

#### プリメーロ・プロ・ティンパレス

##### Primero Pro Timbales

エントリーモデルに適したスチールティンパレスのセット。専用スタンド、カウベルホルダー、カウベル、スティック付属。

品番	税込価格	本体価格	サイズ	通径ヘッド(13")/税込	通径ヘッド(14")/税込
PTE-1314SET	¥51,700	¥47,000	13" & 14"	113TD	¥2,310 114BD ¥2,530

■付属品:専用スタンド、カウベルホルダー、カウベル、スティック

#### “Qポッパー”ティンパルスネア

##### Q-Popper Timbal Snare

スナッピーのオン/オフにより、ティンパルス&メタルスネアのサウンドが効果的に演奏でき、サルサ等の音楽に最適です。スタンド等に取り付け可能なアダプターでマウント可能。

品番	税込価格	本体価格	サイズ	通径ヘッド(12")/税込
ETE-1205MQ	¥30,800	¥28,000	12" x 5"	112TA ¥2,255

■付属品:PPS-36 アングルポストアダプター

#### フラットティム

##### Flatim

スタンド等にタムホルダー+アダプターでセットし、手軽にティンパレスの音色が得られるモデル。

品番	税込価格	本体価格	サイズ
PTE-3131	¥17,050	¥15,500	13" x 3"

■I.S.Sマウント付属

## カウベル

### Cowbells

音抜けも良く耐久性に優れたパールカウベル。スタンダードでオールマイティに使えるECBシリーズ、扱いやすいPCBに加え、一枚板スチールを成型したニューヨーカー(BCM)シリーズは、サルサバンド内でも存在感あるサウンドを出せるのが特徴。クランプ部はしっかりと固定できるブラケットを採用。

品番	税込価格	サイズ
① ECB-1	¥3,410	11 cm
② ECB-3	¥3,520	13.5 cm
③ ECB-5	¥3,630	16 cm
④ ECB-6	¥4,510	20 cm
⑤ ECB-9	¥4,620	20 cm
⑥ ECB-10	¥4,730	20 cm
⑦ BCM-3NY	¥4,730	13.5 cm
⑧ BCM-5NY	¥5,060	15.5 cm
⑨ BCM-7NY	¥5,940	20.5 cm
⑩ BCM-8NYQ	¥6,490	20.5 cm
⑪ PCB-4	¥1,980	10 cm
⑫ PCB-6	¥2,420	17 cm



**カウベル・フットペダルブラケット**  
Footpedal Bracket

ドラムペダルでカウベルを叩くパーカッションリストに人気のブラケット。マルチパーカッションにもお勧め。

PPS-20 ¥5,500(税込)



**カウベル・スタンド**  
Cowbell Stand

複数のカウベルをセッティングする際に便利なスタンド。カウベルの他、オーケストラウッドブロックを専用ホルダー(別売)で取り付けることができます。

CWS-5 ¥11,000(税込)



**カウベル・ホルダー**  
Cowbell Holder

バスドラムフープにマウントするカウベルホルダー。

75H ¥2,750(税込)



**カウベル・ホルダー**  
Cowbell Holder

クッションゴムを介してバスドラムフープにマウントするカウベルホルダー。

CA-130 ¥4,070(税込)



**デュアル・カウベル・ビーター**  
Dual Cowbell Beater

PDC-10 ¥1,320(税込)

#### ティンパレス・スティック

##### Timbales Sticks

10TH	¥1,430(税込/1 pr.)	11 x 400mm
11TH	¥1,430(税込/1 pr.)	12 x 360mm
12TH	¥1,430(税込/1 pr.)	12 x 406mm



#### ア・ゴ・ゴベル

##### Ago-go Bells

ピッチの異なる2つのサウンドが楽しめるメタルパーカッション。ECB-22は手持ちで演奏するタイプ。ECB-23はカウベルホルダーなどにセットして演奏します。PVB-22は、ベル内に装着したパーツが振動することによってヴィブラサウンドが得られる、オリジナルモデル。

ECB-22	¥5,610(税込)
ECB-23	¥6,820(税込)
PVB-22	¥6,160(税込)

PTB-30 ¥9,240(税込)



#### トライベル

##### Tri-Bells

ピッチの異なる3つのベルをまとめたもので、手持ちでも、スタンドにマウントしてもOK。

PTB-30 ¥9,240(税込)

## ボックスカホン

### Box Cajon



#### ブームボックスカホン

##### Boom Box Cajon

打面にはレッドマホガニー、周囲にはソリッドなファイバーグラスを採用し、タイトでキレのあるスラップ音を發揮。また、ホール部分をスピーカーキャビネットと同じ方式とし、低音の増強と豊かなサステイン、そして明確なアタックにより、パンチの効いたサウンドを実現。また、エッジ部に丸みを持たせて手への負担を軽減させ、さらにはスベリ止め加工を施した座面(上面)を備え、演奏時の安定性を高めています。

品番	税込価格	本体価格	サイズ
PCJ-G338B	¥30,800	¥28,000	480 x 317 x 320mm

#### アッシュカホン

##### Ash Cajon

打面には硬めの素材の“アッシュ材”、そして周囲にはファイバーボードの一種、“MDF材”を採用することにより、スタンダードなカホンと比べてバワフルな鳴りとアタックの効いたサウンドが得られます。ソフトケース付属。

品番	税込価格	本体価格	サイズ
PCJ-AWC/SC	¥25,300	¥23,000	475 x 300 x 315mm

#### クラブカホン

##### Club Cajon

アジアンパイン材を採用しスネアドラム同様のスナッピーを内面に装備したスタンダードなボックスカホン。軽量で比較的コンパクトなため女性や小柄な方にお勧め。

品番	税込価格	本体価格	サイズ
PBC-512CC	¥19,800	¥18,000	470 x 290 x 295mm



#### ロースタイルカホン

##### Low Style Cajon

小柄な方でも演奏しやすいように高さを低めに設定したボックスカホン。コンパクトすぎない分、低音域は通常サイズとほぼ変わらずで力の弱い方でも鳴らしやすいよう、硬すぎないメイプル材を打面に採用。(他はMDF材)ソフトケース付属。Color:#BKブラック

品番	税込価格	本体価格	サイズ
PCJ-LSC/SC	¥15,950	¥14,500	420 x 280 x 280mm

#### ファンボックス

##### Fun Box

子供用として通常のカホンよりサイズを大幅に小さくした、BOXカホン。打面はパイン材、他の面はソリッドなファイバーグラスで、ウッドのモデルよりも軽量で、スラップ音も容易に出しやすいモデル。

品番	税込価格	本体価格	サイズ
PFB-300	¥16,500	¥15,000	340 x 240 x 255mm

#### ミニカホン“TRINOS”(トリノス)

##### Mini Cajon TRINOS

小鳥の巣箱のようにちいさくてかわいいルックスながら、確かなつくりを持ったボックスカホン。フィンガーレイやバワフルなプレイにも小気味よく反応し、本格的なカホンサウンドを發揮します。

品番	税込価格	本体価格	サイズ
PMC-TRS	¥4,730	¥4,300	143 x 146 x 234mm 1.2kg

## ブラジリアンパーカッション

### Brazilian Percussion

ブラジルの代表的な打楽器を揃えたラインナップ。

#### クイカ

##### Cuica

スチール製の胴にゴートスキンヘッド(ヤギ皮)と扱いやすい竹棒を採用。胴の中の棒をこすって演奏する。ユニークなサウンドを持った、誰もが一度は聞いたことのある楽器。

PBC-80SS ¥16,500(税込)

#### パンディロ

##### Pandeiro

サンバ、ボサノバ等のブラジル音楽に欠かせないパーカッション。ゴートスキンヘッドのモデルは、叩き方/叩くポイントにより低音と高音が出せるため、ドラムのリズムを奏でるのに最適。手軽な“ドラム”として人気です。

PBP-510 10" / ゴートスキン仕様 ¥12,100(税込)  
PBP-612 12" / プラスチック仕様 ¥13,200(税込)

#### パンダンザ

##### Pandanza

パンディロにア・ゴ・ゴベルを組み込んだオリジナルパーカッション。ブラジリアンミュージックにはもちろん、アコースティックライブでドラムの代わりとしてリズムを刻むのにも最適。

PDZ-510 8" ゴートスキンヘッド ¥12,100(税込)

#### タンボリン

##### Tamborim

サンバのリズムでひととき高音が際立つ楽器。別売の専用スティックで演奏することによって、明るく華やかなサウンドに。

PBT-60 6" プラスチックヘッド ¥4,840(税込)

#### タンボリンスティック

##### Tamborim Stick

タンボリンを華やかに演奏するのに優れたスティック。

PBT-70S ¥1,650(税込)



#### 《別売》ボックスカホン用ソフトケース

PSC-BCS	¥ 5,500(税込)
PSC-BC	¥ 7,700(税込)
PSC-BCD	¥11,550(税込)

サイズ 530 x 340 x 330mm  
\*PFB-300を除く全モデル対応。  
PSC-BCSは、価格を抑えたシンプルタイプ。  
PSC-BCは、楽器の保護性をより高めたモデル。  
PSC-BCDは、クッションパッド搭載のリュックタイプ。



## オーケストラパーカッション

Orchestra Percussion

### ウインドチャイム

Wind Chimes



オーケストラウインドチャイム  
Orchestra Wind Chimes

42本のプラスチックパイプを装備し、幅広い音域をカバーする、パールのオリジナルモデル。シンバル(ブーム)スタンドのディルター部にセットすることが可能。

<b>WC-01</b>	¥30,800(税込価格)	¥28,000(本体価格)
■付属品: ピーター(WC-B ¥550 税込) タンパー(WCD-01 ¥3,300 税込)		
〈別売〉 BC-930 シンバルブームスタンド	¥15,400(税込)	
C-930 シンバルスタンド	¥13,200(税込)	



ウインド・チャイム  
Wind Chimes

ツリーチャイムをバーに対して水平に結ぶ方式により、チャイムの自然な鳴りを生かしつつ揺れを適度にコントロールできるモデル。シンバルスタンドなどにマウントできるアダプターと、ソフトケース付。

<b>PWCH-3220A</b>	アルミ	¥22,000(税込価格)	¥20,000(本体価格)
<b>PWCH-3220G</b>	7本/10本仕様	¥24,200(税込価格)	¥22,000(本体価格)
■付属品: ピーター、アダプター(PWH-20) ソフトケース			

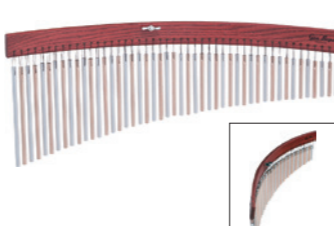

GonBops アルゴ・チャイム  
Gon Bops Ergo Chimes

人間工学に基づき設計された専用ボードで優れた演奏性。SABIANシンバルに使用されるB8ブロンズ製とアルミ合金製を交互に配した47本バー仕様でゴージャスな響きと高いプロジェクション性能を誇ります。

<b>GON-PCHERG47</b>	47本	¥49,500(税込価格)	¥45,000(本体価格)
---------------------	-----	---------------	---------------



GonBops B8ブロンズチャイム  
Gon Bops B8 Bronze Chimes

SABIANブロンズシンバルと同じB8ブロンズ製36本バーを使用し、特に中高音量時に豊かできらびやかな響きを生み出します。

<b>GON-PCHB836</b>	36本	¥41,800(税込価格)	¥38,000(本体価格)
--------------------	-----	---------------	---------------



ウインドチャイムホルダー  
Wind Chimes Holder

クランプ式で多様なセッティングを可能にするウインドチャイムホルダー。(対応パイプ径15.9~31.8mm)

<b>PWH-20</b>	¥1,870(税込)
---------------	------------

### トライアングル

Triangles



#### エリート・トライアングル

Elite Triangles

高密度の優れた素材で作られ、余分な倍音をカット。澄んだ音色が特徴です。

<b>PET-60</b>	6"	¥3,960(税込)
<b>PET-80</b>	8"	¥4,510(税込)
<b>PET-100</b>	10"	¥4,950(税込)
■付属品: ピーター、フィンガーホルダー、ソフトケース		



#### セイビアン・センターハンマード・トライアングル

Sabian Center Hammered Triangles

12mmの非常に厚みのあるフォスファーブロンズは、より豊かな深みをもたせ、ハンマリングをセンター部に集中させることによって、より明快さを追求したハンマードの進化版。

<b>SAB-CHTR4</b>	4"	¥27,500(税込)
<b>SAB-CHTR6</b>	6"	¥29,700(税込)
<b>SAB-CHTR8</b>	8"	¥31,900(税込)
<b>SAB-CHTR10</b>	10"	¥37,400(税込)



#### セイビアン・シンフォニック・ハンドハンマード・トライアングル

Sabian Symphonic Hand Hammered Triangles

オーケストラトライアングルにハンマリングを施し、倍音をより緻密に、深みをもたせたモデル。フィンガーシンバルのエッセンスを研ぎ澄ませた透明感のある響き。

<b>SAB-SHT4</b>	4"	¥23,100(税込)
<b>SAB-SHT6</b>	6"	¥26,180(税込)
<b>SAB-SHT8</b>	8"	¥28,820(税込)
<b>SAB-SHT10</b>	10"	¥33,000(税込)



#### セイビアン・オーケストラ・トライアングル

Sabian Orchestra Triangles

シートブロンズシンバルと同様の素材で作られた、ナチュラルで繊細な音色が特徴のトライアングル。すばやく立ち上がり、転がるような響きが得られます。

<b>SAB-OT4</b>	4"	¥11,550(税込)
<b>SAB-OT6</b>	6"	¥14,520(税込)
<b>SAB-OT8</b>	8"	¥17,380(税込)
<b>SAB-OT10</b>	10"	¥20,350(税込)

### トライアングル・アクセサリ

Triangle Accessories



#### セイビアン トライアングル・ソフトケース

Sabian Triangle Soft Case

大切なトライアングルを保護するソフトケース。\*セイビアントライアングルは、すべて本体のみの販売となります。

<b>SAB-TSC4</b>	4"用	¥1,980(税込)
<b>SAB-TSC6</b>	6"用	¥2,420(税込)
<b>SAB-TSC8</b>	8"用	¥2,860(税込)
<b>SAB-TSC10</b>	10"用	¥3,520(税込)

#### トライアングルビーターセット

Triangle Beater Set

太さの違う5ペアのビーターをセットにして1パッケージ。あらゆる場面に対応。ソフトケース付属。

<b>PTR-BTS</b>	¥5,280(税込)
----------------	------------

#### セイビアン トライアングルビーターセット

Sabian Triangle Beater Set

ステンレス・スチールにラバーグリップを採用、抜群の操作性を誇る。使用頻度の高い3種類をセット。

<b>SAB-TRBSET</b>	¥8,250(税込)
-------------------	------------

#### クリップホルダー

Clip Holder

クリップの形状を一新しラバーを配した新設計でグリップ力をUPした新型のクリップホルダー。

<b>PTR-CHN</b>	¥1,320(税込)
----------------	------------

#### フィンガーホルダー

Finger Holder

レザー製の指あてで安定したグリップを実現したフィンガーホルダー。

<b>PTR-FHN</b>	¥550(税込)
----------------	----------

#### スタンダード・ホルダー

Standard Holder

指あてにラバーを配しシンプルながらトライアングルの響きを損なわない設計のフィンガーホルダー。

<b>PTR-SFH</b>	¥330(税込)
----------------	----------

### オーケストラ・タンバリン

Orchestra Tambourines



オーケストラ・タンバリン  
Orchestra Tambourines

ウォームな音色が特徴のマホガニー胴にキレ味抜群のゴートスキンヘッドを装備。ハンドハンマリングが施された、明るく抜けの良いジャーマンシルバー・ジングル仕様のPETM-1018GSとマイルドな余韻を発揮するコパー/ブラスジングル仕様の1018CRをラインナップ。

<b>PETM-1018GS</b>	10"(25cm) / ダブルベル(x18)	¥28,380(税込)
<b>PETM-1018CR</b>	10"(25cm) / ダブルベル(x18)	¥28,380(税込)
■付属品: ソフトケース		



シンフォニック・タンバリン  
Symphonic Tambourines

コンサートへボウ管弦楽団 首席ティンパニ奏者 Nick Woud氏監修のタンバリン。上品でキレのあるジングルサウンドと、太いアタック感が得られる。質の高い本皮とジングルがブレンドされたサウンドは、あらゆる曲にマイルドに溶け込みます。

<b>PETM-10OCT</b>	10"(25cm) / ダブルベル(x9)	¥22,000(税込)
■付属品: ソフトケース		



エリート・タンバリン  
Elite Tambourines

ゴートスキンヘッドを装備した本格的なモデル。サイズは10"で、ジングルはダブルタイプでステンレスチール製。

<b>PETM-20</b>	10"(25cm) / シングルベル(x17)	¥8,030(税込)
■付属品: ソフトケース		



オーケストラ・タンバリン  
Orchestra Tambourine

心地よく演奏できる適度な重量感をもたせ、深みのある音色を発揮する。パールのハイクオリティなモデル。バーチ胴にゴートスキンヘッドを装備。

<b>OT-10</b>	10"(25cm) / シングルベル(x8)	¥10,450(税込)
--------------	------------------------	-------------

### ウッドブロック

Wood Block



オーケストラ・ウッドブロック  
Orchestra Wood Blocks

ホワイトアッシュ材を使用した、澄んだ音色のウッドブロック。

<b>WB-SS</b>	55 x 70 x 160mm	¥7,370(税込)
<b>WB-S</b>	60 x 70 x 180mm	¥7,920(税込)
<b>WB-M</b>	70 x 70 x 195mm	¥8,470(税込)
<b>WB-L</b>	80 x 70 x 230mm	¥10,670(税込)
<b>WB-LL</b>	90 x 70 x 270mm	¥13,420(税込)
〈別売〉 WH-1N ウッドブロックホルダー	¥2,200(税込)	
CWS-5 カウベルスタンド	¥11,000(税込)	



オーケストラ・ウッドブロックセット  
Orchestra Wood Blocks

オーケストラ・ウッドブロックサイズとホルダー・スタンドをお得にパッケージしました。

<b>WB-SET/5</b>	¥66,000(税込)
-----------------	-------------



オーケストラ・ウッドブロック  
Orchestra Wood Blocks

スタンダードなモデル。ウッドブロックホルダーでカウベルスタンドにマウントできます。

<b>WH-2</b>	55φ x 270mm	¥3,850(税込)
〈別売〉 WH-2 ウッドブロックホルダー	¥1,980(税込)	
CWS-5 カウベルスタンド	¥11,000(税込)	



アダムス・テンブルブロック  
Adams Temple Blocks

最適な音域と幅広いダイナミックレンジをもたせた特殊樹脂製のアダムスのオリジナルモデル。優れた鳴りと耐久性が魅力です。

<b>AD-TB5/S</b>	専用スタンド付きセット	¥96,800(税込)
〈別売〉 AD-TB5 テンブルブロック(本体のみ)	¥86,900(税込)	
C-1030X 専用スタンド	¥10,890(税込)	



ハンド・ウッドブロック  
hand Wood Blocks

HiとLowのバツキリした音程を実現した手持ちタイプのウッドブロック

<b>TB-3</b>	240 x 185 x 50mm	¥1,870(税込)
■付属品: ピーター (長さ150mm)		

### カスタネット

Castanets

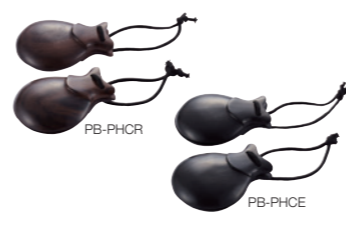

フィルハーモニック・カスタネット  
Philharmonic Castanets

明瞭で豊かな響きのカスタネット。爽やかな仕上げのローズウッドと、しっとりとしたエボニーをラインナップ。

<b>PB-PHCR</b>	ローズウッド	¥8,800(税込)
<b>PB-PHCE</b>	エボニー	¥8,800(税込)



カスタネット  
Castanets

より自然で音楽的な響きを引き出す、ナチュラル仕上げの木製カスタネット。

<b>CT-2</b>	木製 58 x 58 x 25 mm	¥528(税込)
-------------	--------------------	----------



フラッパー・カスタネット  
Flapper Castanets

柄付きのカスタネット。キレが良く、リズムを表現しやすいエボニー製のPCA-2Eと、極めて明るい音色を発揮するファイバー製のPCA-3F。

<b>PCA-2E</b>	エボニー	¥15,950(税込)
<b>PCA-3F</b>	ファイバー	¥5,500(税込)



カスタネット  
Castanets

キレのある乾いたサウンドを実現した、赤&青の色鮮やかな木製カスタネット。

<b>CT-1</b>	木製 58 x 58 x 25 mm	¥330(税込)
-------------	--------------------	----------

### クラベス

Claves



オーケストラ・クラベス  
Orchestra Claves

硬く密度の高いカタロックスのモデル(CL-01K)と、軽快で明るい音色が特徴のパールウッド・モデル(CL-02)の2タイプ。

<b>CL-01K</b>	30φ x 210mm	1pr.	¥4,950(税込)
<b>CL-02</b>	30φ x 210mm	1pr.	¥3,960(税込)



Gon Bops メタルクラベス  
Gon Bops Metal Claves

軽量ながら大きな音量が出せるメタル製クラベス。

<b>GON-PCLAVM</b>	¥2,530 (1pr.)
-------------------	---------------



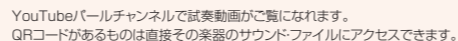
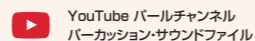

マラカス Maracas



コンパクト・マラカス Compact Maracas コンパクトな卵型マラカス。サイズはやや小ぶりでもキレの良い本格的なプレイが楽しめます。

ビードド・マラカス Beaded Maracas ファイバーグラスのボディにシェケレ風のビーズをあしらひ、グリップ感の心地よいハンドルを備えたユニークなマラカス。

ギロ Guiro



ギロ Guiro 吹奏楽に欠かすことのできないウッドギロ。メレンゲリズムには欠かす事のできない、伝統的なデザインや音はもちろん、持ちやすさと質感にもこだわりました。

メタル・ギロ Metal Guiro メレンゲリズムには欠かす事のできない、メタルリックなサウンドが特徴です。

ファイバー・コンボ・ギロ Fiber Combo Guiro 2種類のサウンドをもつギロ。表はラティショナルな溝、裏にスチール製の細かい溝を施し、優れたフィット感で、多彩なサウンドを実現します。

タンバリン Tambourine



チューナブル・タンバリン Tunable Tambourine チューニングキーでチューニングのできるタムタム風のタンバリン。カウベルホルダーへマウントできるホルダー付。

ヘッドレス・ウッドタンバリン Headless Wood Tambourines 10'の丈夫なウッドフレームに、歯切れのよいジングルを装備。手になじむハンドグリップを取り付けたタンバリン。

ウルトラグリップ・タンバリン Ultra Grip Tambourine 握りやすく、明るい音色のプラスチックジングルを装備したタンバリン。ジングルは音量調整が可能。付属のホルダーでスタンドにセットできます。

ブラスジングル・タンバリン Brass Jingle Tambourine エッジにラバーを施しスティック奏法も可能。しかも同時に脱着可能で、ハンド奏法に加えドラムセットへのセッティングもできます。

ハイハット・ジングルリング Hi-Hat Jingle Ring ハイハットスタンドのシャフトにマウントしてジングルサウンドを発揮するモデル。スティックでの演奏も可能。マルチパーカッションにも使える人気モデル。

スラップスティック Slap Stick



スラップスティック Slapstick 幅の広い木片を組み合わせ、ムチのようなサウンドを再現。ヌケの良さ、ボリューム感抜群のスラップスティックです。

ウッド・アゴゴ Wood Agogo



ウッド・アゴゴ Wood Agogo ヌケの良い乾いた響きが特徴のウッド・アゴゴ。HiブロックとLowブロックに施された溝によりギロの奏法も可能。

ビブラスラップ Vibra Slap



ビブラスラップ・メタル Vibra Slap Metal メタル製ビブラスラップ。ハイピッチで音量も十分。サスティーンも長くインパクトのあるサウンドです。

ビブラスラップ・ウッド Vibra Slap Wood 木製のビブラスラップでややピッチの低いタイプ。適度なサスティーンと暖かみのあるサウンドが特徴です。

シェーカー Shaker



エッグ・カートン Egg Carton ボールの中にエッグマラカスを3つ装備し、柔らかいシェーカーサウンドを生み出します。個数を減らして、エフェクティブなサウンドも楽しめます。

ヘクス・ガンザ Hex Ganzas ピッチの異なる2つのサウンドが楽しめるマルチパーカッション。

ミニ・シェーカー Mini-Shakerine タンバリンのジングルとシェーカーをミックスした、イフェクトパーカッション。

アゴ・シャ Ago-Shas シェーカーを振ることによってベル内部の金属片が振動し、心地よいサウンドを生み出す。パールのオリジナル・シェーカー。

シャケレット Shakellets 両手首や足首に取り付け演奏するシェーカー。ボンゴやカホンなど様々な楽器に合わせ演奏が可能なパールオリジナルモデル。

スレイベル Sleigh Bells



スレイベル Sleigh Bells 心地よく、澄んだ音色が特徴のベル(25個)を備えたスレイベル。細かなフレーズにも表情豊かに応えます。

シェケレ Shekere



シェケレ Shekere 伝統的なシェケレをファイバーグラスで再現した、パワフルなハンドパーカッション。テンションビーズをコントロールしてさまざまな音色の変化を楽しむことができます。

グロッケン(鉄琴) Glockenspiel



グロッケン(鉄琴) Glockenspiel フレーム側面に耐衝撃性の高い硬質プラスチックを採用し耐久性にも優れたマレット・譜面台・スタンドケースまでパッケージした、幼児・小学校教材にもおすすめのグロッケンです。

スタンド & ホルダー Stand & Holder



パーカッション・バー Percussion Bracket カウベル等のパーカッションをマウントするためのバー。5/8'~1'1/4'のスタンドパイプに取り付け可能。

マレットスタンド Mallet Stand マレット、スティックはもちろん小さな手持ちのパーカッションも置けるテーブル付きのスタンドです。

マレット&スティックテーブル Mallets & Sticks Table シンバルスタンドにセットできるクランプ付きのテーブル。演奏中にマレット&スティックの持ち替えがしやすいよう、両端のフチを無くし、フラット形状で、弓も置きやすい設計。

パーカッション・テーブル Percussion Table シンバルスタンド等にセットできるクランプ付きのテーブル。小さなパーカッションやスティック、マレットなどを手軽に置けるコンパクトサイズで、ころがりやすいスティックを受け止める溝付き。



## ゴン・ポップス

### Gon Bops

1954年、当時からコンガビクターとして高く評価されていたマリアーノ・ボバディア氏によって設立された伝説的なパーカッションブランド。古典的なキューバンスタイルのコンガ製造に始まり、その伝統的な手法を残しつつ、革新的な技術をふんだんに採用することで世界的なブランドとして認知されました。また、南米ペルーで製造することで、より本格的なサウンドを追求したボックスカホンや、独創的なデザインのハンドパーカッションなど、多種にわたるモデルをラインナップしています。

## ゴン・ポップス・コンガ

### Gon Bops Congas



### カリフォルニア・コンガ

#### California Congas

厳選されたレッドオーク材を、熟練したクラフツマンが手で曲げながら接着するという、伝統的な手法によって作られたカリフォルニア産のハンドメイドモデル。演奏がしやすいシンプルデザインでのクラウンアップを装備し、最高級モデルにふさわしい、ソリッドでドライなサウンドが得られます。

品番	モデル	税込価格	サイズ
GON-CA1075	QUINTO	¥187,000	10 3/4" x 30"
GON-CA1150	CONGA	¥190,300	11 1/2" x 30"
GON-CA1225	TUMBA	¥193,600	12 1/4" x 30"

■北米産アブラチアンレッドオーク胴 ■クラウンアップ  
■カラー: ナチュラル ■レモニーースキンヘッド ※要注発注

### アレックス・アクーニャ・コンガ

#### Alex Acuna Congas

世界的に有名なパーカッショニスト、アレックス・アクーニャのシグネチャーモデル。北米産のアッシュ材を採用した伝統的なキューバンスタイルの胴で、ヴィンテージテイストが存分に味わえます。また、チューニングレンジも広く、クオリティの高い安定したサウンドが得られます。

品番	モデル	税込価格	サイズ
GON-AA1075	QUINTO	¥124,300	10 3/4" x 30"
GON-AA1150	CONGA	¥130,900	11 1/2" x 30"
GON-AA1225	TUMBA	¥137,500	12 1/4" x 30"

■北米産アッシュ胴 ■ティアドロップフープ  
■カラー: ナチュラル ■ナチュラルローハイドヘッド

### トゥンバオ・プロ・コンガ

#### Tumbao Pro Congas

パラウツ材を採用した伝統的なキューバンスタイルの胴に、プレイヤーの手にやさしいティアドロップフープを装備した、汎用性の高い最もスタンダードなモデル。

品番	モデル	税込価格	サイズ
GON-TP1075	QUINTO	¥ 93,500	10 3/4" x 30"
GON-TP1150	CONGA	¥ 97,900	11 1/2" x 30"
GON-TP1225	TUMBA	¥100,100	12 1/4" x 30"

■パラウツ胴 ■ティアドロップフープ  
■カラー: ウォルナット ■ナチュラルローハイドヘッド

### マリアーノ・コンガ

#### Mariano Congas

ゴン・ポップスの創始者、故マリアーノ・ボバディア氏によって設計されたモデルを、現代風にアレンジした復刻モデル。フープやボディ形状など伝統的なスタイルはそのままだに、「果物の王様」として有名なドリアンの木で胴を成形、独特のヴォリューム感とハリのあるサウンドが得られます。

品番	モデル	税込価格	サイズ
GON-MB1075	QUINTO	¥84,700	10 3/4" x 30"
GON-MB1150	CONGA	¥89,100	11 1/2" x 30"
GON-MB1225	TUMBA	¥93,500	12 1/4" x 30"

■ドリアン胴 ■トラディショナルフープ  
■カラー: マホガニー・サテンオイル  
■ナチュラルローハイドヘッド

## ゴン・ポップス・ボンゴ

### Gon Bops Bongo



### カリフォルニア・ボンゴ

#### California Bongo

熟練したクラフツマンによって作られる、オールハンドメイドのボンゴ。演奏時の負担が少ないシンプル設計で、ソリッドなハイピッチサウンドが特徴です。

品番	税込価格	サイズ
GON-CA0785	¥93,500	8 1/2" & 7"

■北米産アブラチアンレッドオーク胴 ■クラウンフープ  
■カラー: ナチュラル ■レモニーースキンヘッド ※要注発注

### アレックス・アクーニャ・ボンゴ

#### Alex Acuna Bongo

世界的に有名なパーカッショニスト、アレックス・アクーニャのシグネチャーモデル。北米産のアッシュ材を採用し、あたたかみのあるヴィンテージサウンドで、いかなる環境でも安定したサウンドが得られます。

品番	税込価格	サイズ
GON-AA0785	¥81,400	8 1/2" & 7"

■北米産アッシュ胴 ■ティアドロップフープ  
■カラー: ナチュラル ■ナチュラルローハイドヘッド



### トゥンバオ・プロ・ボンゴ

#### Tumbao Pro Bongo

オーク材を採用した胴に、プレイヤーの手にやさしいティアドロップフープを装備した、ゴン・ポップスのラインナップでは最もスタンダードなボンゴ。

品番	税込価格	サイズ
GON-TP0785	¥47,300	8 1/2" & 7"

■オーク胴 ■ティアドロップフープ ■カラー: ナチュラル  
■ナチュラルローハイドヘッド

### マリアーノ・ボンゴ

#### Mariano Bongo

マリアーノ・コンガ同様、ゴン・ポップスの創始者、故マリアーノ・ボバディア氏によって設計されたボンゴの復刻モデル。ドリアン材を採用した胴は、抜群のヴォリューム感と音叉の良いサウンドが魅力です。

品番	税込価格	サイズ
GON-MBBG	¥31,900	8 1/2" & 7"

■ドリアン胴 ■トラディショナルフープ  
■カラー: マホガニー・サテンオイル ■ナチュラルローハイドヘッド

### フィエスタ・コンガセット / フィエスタ・ボンゴ

#### Fiesta Congas / Fiesta Bongo

マンゴージャェルにティアドロップフープを装着した本格的な仕様で高いコストパフォーマンスを誇るフィエスタシリーズよりコンガセットとボンゴが登場!

品番	税込価格	仕様
GON-FS1112SET #N	¥85,800	11" x 28" 12" x 28"
GON-FS785 #N	¥13,750	8 1/2" & 7" (21.5cm & 17.8cm)

■マンゴージャェル ■ティアドロップフープ  
■カラー: ナチュラル ■ナチュラルローハイドヘッド

## ゴン・ポップス・カホン

### Gon Bops Cajon



GON-TPCJW

GON-TPCJBTB

GON-FSCJW

GON-FSCJM

### トゥンバオ・プロ・カホン

#### Tumbao Pro Cajon

打面には厳選したメイプル材を採用し、他面には気候の影響を受けにくいMDF材(ファイバーボードの一種)を採用。この組み合わせは、まろやかな低域を持つメイプルの音色を、硬質なMDF材によってくっきりと際立たせ、ソフトなタッチでも存在感をしっかりと出すことができる。打面内側上部にはスネアワイヤーを装備し、ゴン・ポップスならではのフランメンコトーンも健在。ソフトケース付属。

品番	税込価格	カラー
GON-AACJSE	¥60,500	ウォルナット
GON-TPCJBTB	¥38,500	パートンストバースト

■高さ: 18" x 幅: 12" x 深さ: 12"

### アレックス・アクーニャ・スペシャルエディションカホン

#### Alex Acuna Special Edition Cajon

モザイク手法による芸術的かつ個性的なルックスが特徴のアレックス・アクーニャのスペシャルモデル。歯切れのよいスナップ音と強力な低音で、リズムパターンを奏でるには最適なモデル。ソフトケース付属。

品番	税込価格
GON-AACJSE	¥60,500

■高さ: 19" x 幅: 12 3/4" x 深さ: 11 1/2" ■モヘナ材

### フラメンコ・カホン

#### Flamenco Cajon

ペルー産の本格的なスパニッシュスタイルボックスカホン。軽量のウッド素材で、心地よいスナッピーサウンドが得られます。ショートクッション標準装備で、ソフトケースも付属。

品番	税込価格
GON-CJFL	¥41,800

■高さ: 18 1/2" x 幅: 13 1/2" x 深さ: 12"

### フィエスタ・カホン

#### Fiesta Cajon

コストパフォーマンスに優れた、ゴン・ポップス・カホンのエントリーモデル。ややスリムな形状で、打面はメイプル材、他面は軽量の頑丈なMDF材を採用。ふくよかな低音が得られつつサウンドの芯が明確で、内蔵のスネアワイヤーとあわせることで本格的なフランメンコトーンが得られます。打面のフィニッシュは、ウォルナット&マホガニーの2タイプいずれもソフトケースが付属。さらにウォルナットフィニッシュのモデルには、外側から内蔵のスネアワイヤーのあたり具合を調整できるノブ付。

品番	税込価格	フィニッシュ
GON-FSCJW	¥25,300	ウォルナットフィニッシュ (スネアワイヤー調整ノブ付)
GON-FSCJM	¥24,200	マホガニーフィニッシュ

■高さ: 19.75" x 幅: 11 1/2" x 深さ: 12"

### バケツ・シェケレ

#### Bucket Shekere

軽量アルミニウム製のバケツ型シェケレ。両サイドを手で持って上下左右に揺らすだけで、誰でも手軽にシェケレサウンドを演出。またスタンドに装着してブラシで叩けばパーカッション効果も発揮。

品番	税込価格
GON-PSHEKBK	¥19,800

■口径: 12.5" 底径: 6.4" 高さ: 8" ■軽量アルミニウム製



## ゴン・ポップス・パーカッション

### Gon Bops Percussion

### アレックス・アクーニャ・カウベル

#### Alex Acuna Cowbells

アレックス・アクーニャが使用してきた様々なカウベルの集大成。重厚なスチール材を、幅広いフラットな形状にしたオリジナルのデザインで、主張しすぎず、しっかりと音楽に馴染む伝統的なサウンドが特徴です。ジャンルによって使い分けられる5タイプを用意。

品番	税込価格	仕様
GON-AAPAIL	¥9,240	バイラベル
GON-AABOMB	¥9,240	ボンゴベル
GON-AATIMB	¥9,240	ティンパリベル
GON-AACAMP	¥8,030	カンパナベル
GON-AACHAC	¥7,480	チャチャベル

■クローム・フィニッシュ  
■メモリーロック付 (GON-AACAMPは除く)



### フット・ベル・スタンド (折りたたみ式)

#### Foot Bell Stand

タフで軽量の折りたたみ式のフットベルスタンド。直径3/8"(9.5mm)のスライド調整可能なポストにはカウベル、ブロック、タンバリン等のパーカッションを取り付け可能。ストリートに持ち運ぶのに最適。

品番	税込価格
GON-PPDLSTD2	¥8,250

■85(H) x 155(W) x 280(D)mm  
■重さ: 1.29kg

### メタル・シェーカー

#### Metal Shaker

丈夫なスチール材を採用し、指で挟んで持つのに最適な形状。グリップの強弱、縦横の振り方向により、様々な音色が楽しめます。

品番	税込価格
GON-PSHM	¥4,730

### トーキング・シェーカー

#### Talking Shaker

牛革部分を指で押さえ、その強弱によってピッチが自在に変化するユニークなシェイカー。

品番	税込価格	仕様
GON-PSHSPSR	¥2,970 (2個1セット)	ラージ
GON-PSHS1PR	¥2,310 (2個1セット)	スモール



取り付け例 ※画像のペダルとカウベルは別売



GON-PSHSPSR

GON-PSHS1PR



## レモ・ドラムヘッド REMO Drum Heads



半世紀を超える歴史を誇り、世界中のアーティストに愛用されるREMOヘッドは、U.S.A.デュボン社の高品質ポリエステルフィルムを素材として使用し、そのフィルムにさまざまな厚みの設定や表面加工などを施し、次々と斬新なサウンドキャラクターを生み出してきました。中でも、「ウェザーキングヘッド」は、優れた音色、音量、幅広い音域、耐久性を特徴とし、ドラムヘッドの代名詞と呼ばれる程、圧倒的な評価を獲得しています。

## レモ・ティンパニヘッド REMO Timpani Heads

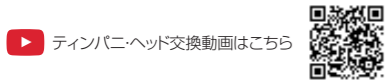

レモ・ティンパニヘッド (税込価格)		
サイズ/種類	ルネッサンス	スエード
20" (51cm)	RC-2200RS ¥14,850	SU-2200RS ¥14,850
23" (59cm)	RC-2500RS ¥15,620	SU-2500RS ¥15,620
26" (66cm)	RC-2800RS ¥16,280	SU-2800RS ¥16,280
29" (74cm)	RC-3100RS ¥16,940	SU-3100RS ¥16,940
32" (81cm)	RC-3400RS ¥21,230	SU-3400RS ¥21,230

レモ・ティンパニヘッド (税込価格)		
サイズ/種類	カスタム	スタンダード
20" (51cm)	TC-2200RO ¥11,000	-
23" (59cm)	TC-2500RO ¥13,090	TY-2500 ¥ 8,470
26" (66cm)	TC-2800RO ¥13,750	TY-2800 ¥ 9,240
29" (74cm)	TC-3100RO ¥14,850	TY-3100 ¥10,230
32" (81cm)	TC-3400RO ¥16,500	TY-3400 ¥11,440



**ルネッサンス**  
フィルムの両面に特殊なサンディング&コーティング加工を施すことにより、カーフスキンヘッドのしなやかで深みのあるサウンドを再現しました。また、フレームにインサートリングを装備、より正確な音程感が得られます。  
[ティンパニ88シリーズに標準装備]



**スエード**  
フィルムの打面側に特殊なサンディング加工を施し、カスタムヘッド特有の力強さとルネッサンスの柔らかさを備えたハイブリッドタイプ。強打にも音が割れにくく、ふっくらとした響きとヌケの良さを発揮。インサートリング装備。  
[ティンパニ85シリーズに標準装備]



**カスタム**  
インサートリングをフレーム部に採用し、バランスのよいテンションの得られるティンパニヘッドで、明るくレンジの広いサウンド、正確な音程感、シャープなレスポンスが特徴。  
[ティンパニ75シリーズに標準装備]



**スタンダード**  
常に安定した音程とオープンでストレートなサウンドを発揮する、レモのスタンダードティンパニヘッド。  
[ティンパニ55G、45シリーズに標準装備]

## レモ・コンサートバスドラムヘッド REMO Concert Bass Drum Heads

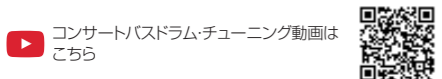

レモ・コンサートバスドラムヘッド (税込価格)		
サイズ/種類	ニュースキン®シンフォニック	ファイバースキン3
22" (56cm)	—	EE-522B ¥ 7,040
24" (61cm)	—	EE-524B ¥ 7,370
26" (66cm)	—	EE-526B ¥ 9,570
28" (71cm)	—	EE-528B ¥ 9,790
30" (76cm)	N3-330B ¥11,550	EE-530B ¥10,450
32" (81cm)	N3-332B ¥12,650	EE-532B ¥11,550
36" (91cm)	N3-336B ¥14,850	EE-536B ¥13,750
40" (102cm)	N3-340B ¥25,300	EE-540B ¥15,950



**ニュースキン®シンフォニック**  
薄く柔らかな特殊フィルムを使用し、カーフスキンに近いナチュラルなサウンド、低音域のしっとりとした豊かな響きを發揮するバスドラムヘッド。  
[PBAシリーズに標準装備]



**ファイバースキン3**  
フィルム表面にファイバー繊維をラミネートした、厚くて丈夫なバスドラムヘッド。ツブ立ちがよく、あたたかいふっくらとした音色と豊かな音量が特徴。  
[PBBシリーズに標準装備]

太字のモデルはもっともポピュラーなタイプです。細字のモデルはご注文後の発注となるため、納期にお時間を頂きます。あらかじめご了承ください。

## レモ・コンサートスネアヘッド REMO Concert Snare Heads



スキントーン	コーテッドアンバサダー	コーテッドティロマト M5	ルネッサンス
ST-114 (14") ¥3,520 (税込価格) 厚さ8mil (200µm) という極薄のヘッドで、打面にファイバー素材をラミネートし、柔らかく締まりのよい「本皮」サウンドを再現したコンサートスネアドラム専用ヘッド。カスタムクラシック「マーチ」に標準装備。	114BA (14") ¥2,530 (税込価格) 表面にレモ独自のコーティングを施すことで、輪郭のはっきりしたサウンドを再現できる、コンサートスネア用のヘッドとして最もポピュラーなモデル。幅広い音域を誇り、タッチ、ダイナミクスにスレートに反応。	113TD/M5 (13") ¥2,310 (税込価格) 114BD/M5 (14") ¥2,530 (税込価格) コーテッドヘッドとしては最も薄い5mil (125µm) 1枚フィルムのタイプで、極めて繊細でとりわけアニシモでのレスポンスに優れたモデルです。フィルバーモニック「リベンジャー」に標準装備 (13")。	RA-114 (14") ¥3,850 (税込価格) RD-114 (14") ¥3,850 (税込価格) フィルムの両面に特殊なコーティングを施し、カーフスキン(本皮)のしなやかで深みのあるサウンドを再現。細かなストロークにも丸みとふくよかさを感じさせる奥行きのあるサウンドが特徴。

## レモ・スネアサイド・ヘッド REMO Concert Snare Side Heads



スネアサイド・ヘッド		
114SA (14")	314SA (14")	RA-114SA (14")
¥2,255 (税込価格)	¥2,255 (税込価格)	¥2,970 (税込価格)
114SD (14") ¥2,255 (税込価格)	113SD (13") ¥2,200 (税込価格)	*PHP1325/N用

スネアドラム裏面の薄いヘッド、あらゆる打面ヘッドを素面に受け止めキャラクターを引き出す、ポピュラーな114SA、フラットなエッジ形状でハイテンションが容易な314SA、ややマイルドなスナッピーサウンドを發揮するRA-114SAの3タイプ。

## スネア・ドラムヘッド Snare Drum Heads



パワーストローク3コーテッド	パワーストローク4コーテッド	アンバサダー X	コントロール・サウンド X	CS コーテッド
P3-114 (14") ¥3,190 (税込価格)	P4-114 (14") ¥3,300 (税込価格)	AX-114 (14") ¥2,530 (税込価格)	CX-114 (14") ¥2,750 (税込価格)	CS-114BA (14") ¥2,750 (税込価格)
タイトなアタックと芯のある図太いサウンドが特徴。ノーマットでも十分対応できるヘッドで、ブラッシュの使用もOK。	ダブルフィルムが生む豊かなローエンドに加え、ハイエンドをリングミュートによって適度にコントロール。太くタイトでヘヴィなキャラクター。	12mil (300µm) 1枚フィルム構造の耐久性に優れたコーティングヘッドで、しなやかなタッチと、ミドルレンジの爆発的なパワーを發揮。	耐久性抜群の「アンバサダー X」の裏面にブラックドットを装着したコーテッドヘッドで、アタックの強烈なバツフルなストロークにも対応。	コーテッドアンバサダーのフィルム裏面にブラックドットを装着し耐久性をアップ。インバクトのあるアタックが特徴。



CS ピンストライプ	ピンストライプ・コーテッド	ストライプ・コーテッド	ファイバースキン 3	スエード
CSP-14 (14") ¥3,300 (税込価格)	PS-114BE (14") ¥3,410 (税込価格)	BA-0114PLRF (14") ¥2,970 (税込価格)	FA-514 (14") ¥3,520 (税込価格)	SU-114BA (14") ¥2,530 (税込価格)
ピンストライプの打面中央にブラックドットを装着し、タイトでバツフルなアタックを發揮する打面専用ヘッド。	ピンストライプヘッドの表面にコーティングを施した、よりヘヴィでタイトなサウンドのモデル。	エッジ部を透明にしたコーテッドヘッドで極薄のコーティングにより、クリアヘッド並みの豊かなサウンドとオープンで広がりのあるトーンを發揮。	カーフスキン(本皮)の特性をプラスチックフィルムで再現した、ナチュラルで深みのあるトーンのヘッド。表面にザラつきを与え、ブラシにも対応。	コーテッドアンバサダー譲りのレスポンスの良さやあたたかさに、クリアヘッドの響りをバランスよくミックスしたヘッド。



ドラムヘッド

レモ・ドラムヘッド  
REMO Drum Heads

サイズ、または厚みのバリエーションが豊富で、  
タムタムやバスドラム用ヘッドとしてスタンダードなラインナップ。



コーテッド	クリア	ピンストライプ	CSコントロールサウンド	ルネッサンス
コーティング加工で表面をザラつかせ、耐久性を高め、透明フィルムで作られた明るめの音色のヘッド。二重フィルム構造で倍音を抑え、ヘヴィでパワフルな立ち上がりがあり、心地よいサスティーンを發揮するため、アンパサダーはボトム用としておすすぬ。ダブルフィルムのエンペラーは打面用のヘヴィなタイプ。	透明フィルムで作られた明るめの音色のヘッド。二重フィルム構造で倍音を抑え、ヘヴィでパワフルな立ち上がりがあり、心地よいサスティーンを發揮するため、アンパサダーはボトム用としておすすぬ。ダブルフィルムのエンペラーは打面用のヘヴィなタイプ。	クリアタイプのフィルムを中心に、「ブラックドット」と呼ばれるフィルムを装着し余分な倍音をカット、打面用としては太いアタックが得られ、ボトムに使うと過度にサスティーンを抑え、サウンドをタイトに引き締める。	特殊なコーティング技術でカーフスキン特有のナチュラルなサウンド特性をリアルに再現。覆れたレムを、明るくあたたかいトーンが魅力。	特殊なコーティング技術でカーフスキン特有のナチュラルなサウンド特性をリアルに再現。覆れたレムを、明るくあたたかいトーンが魅力。

サイズ / 種類	コーテッド			クリア			ピンストライプ	CS	ルネッサンス
	D (ティプロマット)	A (アンパサダー)	E (エンペラー)	D (ティプロマット)	A (アンパサダー)	E (エンペラー)			
6" (15cm)	-	106TA ¥1,980	106TE ¥2,035	C-6TD ¥1,980	C-6TA ¥1,980	C-6TE ¥2,035	PS-306BE ¥2,530	CS-6 ¥2,090	RA-106 ¥2,915
8" (20cm)	-	108TA ¥2,035	108TE ¥2,090	C-8TD ¥2,035	C-8TA ¥2,035	C-8TE ¥2,090	PS-308BE ¥2,640	CS-8 ¥2,145	RA-108 ¥3,025
10" (25cm)	-	110TA ¥2,090	110TE ¥2,200	C-10TD ¥2,090	C-10TA ¥2,090	C-10TE ¥2,200	PS-310BE ¥2,695	CS-10 ¥2,255	RA-110 ¥3,300
12" (30cm)	-	112TA ¥2,255	112TE ¥2,310	C-12TD ¥2,255	C-12TA ¥2,255	C-12TE ¥2,310	PS-312BE ¥3,025	CS-12 ¥2,530	RA-112 ¥3,630
13" (33cm)	113TD ¥2,310	113TA ¥2,310	113TE ¥2,420	C-13TD ¥2,310	C-13TA ¥2,310	C-13TE ¥2,420	PS-313BE ¥3,080	CS-13 ¥2,640	RA-113 ¥3,740
14" (35cm)	114BD ¥2,530	114BA ¥2,530	114BE ¥2,640	C-14BD ¥2,530	C-14BA ¥2,530	C-14BE ¥2,640	PS-314BE ¥3,190	CS-14 ¥2,750	RA-114 ¥3,850
15" (38cm)	-	115BA ¥2,695	115BE ¥2,750	C-15BD ¥2,695	C-15BA ¥2,695	C-15BE ¥2,750	PS-315BE ¥3,355	CS-15 ¥2,915	RA-115 ¥4,070
16" (41cm)	-	116TA ¥2,750	116TE ¥2,860	C-16TD ¥2,750	C-16TA ¥2,750	C-16TE ¥2,860	PS-316BE ¥3,520	CS-16 ¥3,080	RA-116 ¥4,290
18"FD用 (46cm)	-	118TA ¥3,410	118TE ¥3,520	C-18TD ¥3,410	C-18TA ¥3,410	C-18TE ¥3,520	PS-318BE ¥4,345	CS-18 ¥3,850	RA-118 ¥5,060
18"BD用 (46cm)	-	118B ¥4,235	118BE ¥4,840	-	C-18B ¥4,235	C-18BE ¥4,840	PS-318BB ¥5,390	CS-18B ¥4,510	RA-118B ¥6,600
20" (51cm)	-	120B ¥4,400	120BE ¥5,060	-	C-20B ¥4,400	C-20BE ¥5,060	PS-320BB ¥5,500	CS-20B ¥4,730	RA-120B ¥6,710
22" (56cm)	-	122B ¥4,620	122BE ¥5,280	-	C-22B ¥4,620	C-22BE ¥5,280	PS-322BB ¥5,830	CS-22B ¥5,060	RA-122B ¥7,040

太字 のモデルはもっともポピュラーなタイプです。細字のモデルはご注文後の発注となるため、納期にお時間をいただきます。予めご了承ください。

<b>D</b> Diplomat ティプロマット (薄め)	<b>A</b> Ambassador アンパサダー (ミディアム)	<b>E</b> Emperor エンペラー (厚め)
--------------------------------	------------------------------------	-----------------------------

マーチング・スネアドラムヘッド  
Marching Snare Drum Heads



ブラックマックス / ホワイトマックス	スエードマックス	フラムIIスネアサイド	エボニー・スネアサイド
FK-613 (13") ¥10,340 (税込価格) FK-614 (14") ¥10,560 (税込価格)	FK-613S (13") ¥10,340 (税込価格) FK-614S (14") ¥10,560 (税込価格)	FK-213SA (13") ¥7,920 (税込価格) FK-414SA (14") ¥8,140 (税込価格)	FK-413SA (13") ¥4,400 (税込価格) FK-414SA (14") ¥4,510 (税込価格)
ウェットな音色と自然なリリィバンドが得られるマーチングスネア専用ヘッド。特殊な繊維を使用し、ハイテンションでも抜群の耐久性を發揮し、ワウチのあるサウンド。	ブラックマックスの表面にスエード加工を施すことで、より、やわらかなタッチとリリィバンドを実現。絶妙なブレンドを生むウォームなトーンが特徴。	フラムIIのマーチングスネア・ボトム用ヘッド。ハイテンションに耐えるフープ構造で耐久性抜群。	ブラックフィルムで精悍なラックスを演出したマーチングスネアボトム用ヘッド。

マーチング・タムヘッド  
Marching Tom Heads



マーチング クリア・エンペラー	マーチング クリア・ピンストライプ	マーチング ピンストライプX	マーチング アンパサダー-X
2プライの透明フィルムで明るいアタック感のあるサウンドが特徴。クリンブロック仕様	最も明るく速達性に優れたマーチングテナーヘッド。7milクリアフィルムx2プライにダンピングフィルムを使用した2プライ仕様。輪郭を保ちつつ、豊かな音量を実現。ウェザーキング仕様。	通常のピンストライプよりも厚めの7.5milヘジド。通常のクリアフィルムよりも厚い2プライ仕様。輪郭を保ちつつ、豊かな音量を実現。ウェザーキング仕様。	本来2プライ構造となる14mil (エンペラー) の厚みを1 プライの構造で実現し、豊かな音量に加えて、テナードラムならではのナチュラルで伸びのある響きを引き出すモデル。ウェザーキング仕様。



ドラムヘッド

マーチング・バスドラムヘッド  
Marching Bass Drum Heads



スムーズホワイト	ホワイト	エボニー	ホワイト	エボニー
バスドラム用ヘッドとして人気の高いヘッドで、丸みのあるワッフルなサウンドと豊かなサスティーンが特徴。エンペラーは厚め(2プライ)のフィルムで豊かなボリュームが得られ、アンパサダーは薄め(1プライ)のフィルムでレスポンスが得られます。	フィルム内面にマッフルリングとセンタードットを装備しソブ立ちを際立たせた、マーチングバスドラム用ヘッド。クリアなアタックと素早いレスポンスが特徴で、アリーナでは「フランスの良い余韻」が得られます。	エボニーフィルムを採用し、内面にマッフルリングミュートとセンタードットを装備。"ホワイト"・"パワーマックス"と比べ、ウエットな音色で、まとまりのあるサウンドです。	2プライフィルム+センタードットを装着し、太くタイトなアタックと余韻をコントロールした深めのサウンドが特徴。ワッフルな低音を引き出します。	2プライエボニーフィルム+センタードットを装着し、サウンドはWP2と比べダークトーンで太めの輪郭。インドアリーナでバランスのとれた芯のあるサウンドを發揮します。

パール・ドラムヘッド  
Pearl Drum Heads



- CT** 明るくワッフルなサウンドを發揮し、ハイピッチに対応。マーチングタムに標準装備。
- CC** ヘッド中央にクリアードット(フィルム)を装着した、ハイピッチ対応のスネアドラム打面用ヘッド。
- ST** スナッピー効果抜群で、ハイピッチ対応のマーチングスネアボトム専用モデル。
- SW** コーティングのないバスドラム用ヘッドで、まるでやかな音色が特徴。パールロゴ入り。

サイズ / 種類	CT	CC	ST	SW
6" (15cm)	CT-6 ¥ 715	CC-8 ¥ 880	ST-8 ¥ 660	-
8" (20cm)	CT-8 ¥ 770	CC-10 ¥ 935	ST-10 ¥ 715	-
10" (25cm)	CT-10 ¥ 990	CC-12 ¥ 1,045	ST-12 ¥ 770	-
12" (30cm)	CT-12 ¥ 1,045	CC-14 ¥ 1,210	ST-14 ¥ 935	-
13" (33cm)	CT-13 ¥ 1,045	CC-15 ¥ 1,430	-	-
14" (35cm)	CT-14 ¥ 1,100	CC-15 ¥ 1,430	-	-
15" (38cm)	-	-	-	SW-14B ¥ 990
16" (41cm)	-	-	-	SW-16B ¥1,650
18" (46cm)	-	-	-	SW-18B ¥2,200
20" (51cm)	-	-	-	SW-20B ¥2,420
22" (56cm)	-	-	-	SW-22B ¥2,750
24" (61cm)	-	-	-	SW-24B ¥3,080
26" (66cm)	-	-	-	SW-26B ¥3,300
28" (71cm)	-	-	-	SW-28B ¥3,850

レモ・ロートタム 3点セット(6"-8"-10")  
REMO Roto Toms

RTB-6810 ¥74,800 (税込価格) ※レモ社製専用スタンド付き  
回転させるとピッチの変わる、シェルのないパーカッション。不要な倍音をカットするピンストライプヘッドを装備、スティックやマレットでさまざまなサウンドが得られます。使いやすいサイズのセット(6"・8"・10")。



**パール3Dステッカー**  
PS-LOGO/3DB (ブラック) ¥1,100 (税込価格)  
PS-LOGO/3DW (ホワイト) ¥1,100 (税込価格)  
ヘッドに貼れる3Dタイプのステッカー。ヘッドに貼れる3Dタイプのステッカー。ミュート効果も得られます。



**パティパッド**  
PP-5 ¥2,090 (税込価格)  
形を自由に変えて、いつでもどこでもチェックワークの練習ができる。柔らかいバー状のパッド。



**レモ・マッフルリング・コントロール**  
MFR-22 (22"用) ¥4,290 (税込価格)  
MFR-24 (24"用) ¥4,840 (税込価格)  
バスドラムのエッジ部(主に打面側)にはさませ、スポンジ製のミュート。

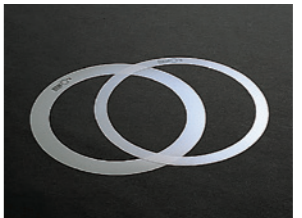

**リングマフラー**  
RO-14 (14"SD用) ¥1,540 (税込価格)  
ROS-40 (TomTom用) ¥2,200 (税込価格)  
ヘッドの打面にのせて使用するフィルム製のミュート。RO-14は1"と1 1/2"幅の2タイプ1組、ROS-40は1"幅で10"・12"・13"・16"の4サイズ1組。



**ホールカット・リング**  
DM-5 (5 1/2"径) ¥1,760 (税込価格)  
バスドラムフロンヘッドに貼りつけ、中央を切り抜くことで、手軽にホールカットができる。リング状フィルム。

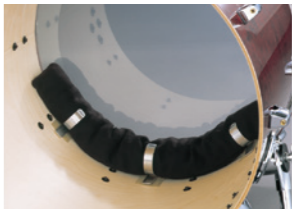

**レモ・バスドラムマッフルリング・システム**  
HK-MUFF-18 (18"BD用) ¥3,850 (税込価格)  
HK-MUFF-20 (20"BD用) ¥4,180 (税込価格)  
HK-MUFF-22 (22"BD用) ¥4,400 (税込価格)  
バスドラム打面に貼り付け強烈なアタック音を發揮するインパクトパッド。KS-0002-PHは直径6.4cm、KS-0004-PHは直径10.2cm。

**レモ・バスドラム・インパクトパッド**  
KS-0002-PH (2枚1組) ¥1,100 (税込価格)  
KS-0012-PH ¥1,100 (税込価格)  
KS-0004-PH (2枚1組) ¥1,650 (税込価格)  
バスドラム打面に貼り付け強烈なアタック音を發揮するインパクトパッド。KS-0002-PHは直径6.4cm、KS-0004-PHは直径10.2cm。



パール・ドラムスティック

パール・コンサートスティック  
Pearl Concert Sticks

打楽器に精通したスペシャリストの奏者をアドバイザーに迎え、使いやすさと豊かな表現力を細部にまで追求し完成した、コンサートスティック。吹奏楽やオーケストラの打楽器に求められるダイナミックな音楽表現に対応することができる、様々なタイプのスティックをラインアップしました。

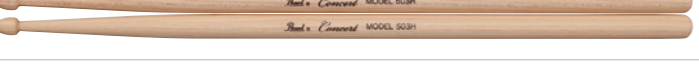
	品番	太さ x 長さ(mm)	監修	材質	チップ	税込/各1pr.
	<b>501K</b>	14.5 x 380	菅原 淳	カタロックス	ティアドロップ	¥3,850
硬く、重量のあるカタロックス材をやや短めのサイズに設定し、スレートなタッチと繊細なスティックコントロールを実現。また、ティアドロップ(頭)型のチップにより、様々なボリュームレンジで多彩な音色を發揮。						
	<b>501C</b>	14.5 x 380	菅原 淳	コンプライト(積層強化)材	ティアドロップ	¥3,300
パーチ材を薄くスライスし、特殊樹脂で貼り合わせた素材(コンプライト)により、適度な重量感と手にフィットする質感、そして優れた耐久性を実現。また、ティアドロップ型チップを採用し、豊かな表現力を發揮。						
	<b>502H</b>	14 x 405	菅原 淳	ヒッコリー	三角型	¥1,430
やや細めのヒッコリー材に大きめの三角型チップを採用し、様々なニュアンスを的確に表現。とりわけ小音量での音色コントロール性に優れ、明瞭なソブ立ちと軽快なりバウンドが特徴のモデル。						
	<b>503H</b>	15 x 414	菅原 淳	ヒッコリー	三角型	¥1,430
やや太めのヒッコリー材に大きめの三角型チップを備え、デリケートな音色変化に適応しつつ、迫力のあるパワー感も發揮。芯のある強めの打感が特徴で、マーチやフィールドドラムにも対応したモデル。						
	<b>504H</b>	16 x 403	平尾 信幸	ヒッコリー	卵型	¥1,430
スネアドラムの基本奏法やトラディショナルなルーティメントのマスターに不可欠な、正しいグリップやリバウンド感覚を自然に身に付けることができる、伝統的かつ独特なショルダー形状のモデル。						
	<b>505H</b>	14.8 x 393		ヒッコリー	ティアドロップ	¥1,430
握りやすく、細めのテーパー設計で、ピュアなソブ立ちと、コントロールしやすいチップ形状が特徴のモデル。きれいにスナッピーを響かせ、スネアドラムの演奏を際立たせます。						
	<b>506H</b>	14.5 x 405	安藤 芳広	ヒッコリー	パレル	¥1,430
全体的に長めの設計で、芯があり、ダイナミクスに優れたモデル。重心をヘッド側にすることで自然に鳴らしやすく、重さを活かしてスピード感をつけられ、ドラムセットやマルチパーカッションなど多彩な用途。						
	<b>507H</b>	15 x 400	安藤 芳広	ヒッコリー	パレル	¥1,430
やや太めでグリップ感があり、バランスのとれたテーパーとチップ形状は、吹奏楽での繊細さと力強さを幅広くカバー。安定感に優れ、オーケストラでの弱奏にも最適。						
	<b>601H</b>	16 x 402	福島あつ	ヒッコリー	ボール型	¥1,540
全てのプレイヤーにおすすめしたい究極のオールラウンドスティック。大きめのチップとこだわりの重心設計により、あらゆるダイナミクスにおいて最高のリバウンドと粒立ちの良いサウンドを実現しました。						
	<b>707H</b>	16 x 413	石川 直	ヒッコリー	ボール型	¥1,540
ボール(球)型チップを採用し、くっきりとしたツブ立ちが得られるモデル。表面にラッカーコーティングをいっさい施さない「ナチュラルヒッコリー」仕様はグリップ感に優れ、精巧なスティックコントロールに匹敵します。						

パール・ドラムスティック  
Pearl Drum Sticks

素材選びから始まり、長期間のシーズニングを経て1本ずつ入念に加工されたスティックを最良のペアでマッチングしたパール・スティック。パールドラムスの粋を集めたラインアップです。

Classic Series (税込価格)

	Hickory	Oak	Maple
ヒッコリー	¥1,430	¥1,155	¥1,430

	太さ x 長さ(mm)	Hickory	Oak	Maple	
	13 x 397	7HC	7AC	—	細く短い仕様。小中学の吹奏楽にもお助めのモデル。
	14 x 407	9HC	9AC	—	ジャズ系のスティックワークがしやすく、アタックに変化をつけやすいモデル。
	14 x 412	101HC	101AC	—	ジャズ系サウンドにパワーを出したいプレイヤー向けモデル。
	14 x 384	103HC	103AC	—	短めでありながら音量が出やすいタイプ。女性プレイヤーにもお助めのモデル。
	15 x 405	106HC	106AC	106MC	太めでパワーも出やすく、ラウンド(球型)チップでツブ立ちよく、安定したモデル。
	14.5 x 398	110HC	110AC	110MC	トータルバランスに優れ、オールラウンドなベストセラーモデル。
	14.5 x 408	110HLC			
	15 x 410	111HC	111AC	—	パワーとともに、大音量サウンドに適したモデル。
	14.5 x 405	115HC	—	—	チップ、テーパーを施さない独特のモデル。マルチパーカッションにもお助め。
	13 x 393	121HC	—	—	樽型(Barrel)チップの採用でジャズにふさわしいモデル。

トレーニング用オークスティック

2S、3Sはストロークトレーニング用としてお助めのモデルです。  
**2S** 16 x 433mm ¥1,320(税込)/1pr.  
**3S** 18 x 433mm ¥1,320(税込)/1pr.

マレット

シンバル、ドラム用のソフトフェルトマレット。  
**665-M** ¥4,950(税込) /1pr.(ミディアム)  
**665-H** ¥4,950(税込) /1pr.(ハード)

ワイヤーブラシ

歯切れの良いワフフルな音色のブラシ。  
**722C** ¥2,750(税込) /1pr.(押出式)  
**722E** ¥2,200(税込) /1pr.(固定式)

タイトグリップ

スティックのすべりを防ぐテープ。  
**TG-1#B** ¥660(税込) /2pr.1組

ヴィックファース・ドラムスティック

VIC FIRTH

ヴィックファース・ドラムスティック  
Vic Firth Drum Sticks

高度なスティック製法と優れた品質で世界中のプレイヤーから高い評価を受けているヴィック・ファース。アメリカでの定番シグネチャーモデル、ベストセラーのアメリカン・クラシック、SDを筆頭に吹奏楽やオーケストラで愛用者の多いアメリカン・カスタム。硬質なパーシモン材とラミネーテッドパーチ材を採用したシンフォニックコレクション。ヴィック・ファースは世界レベルのスティックオリティをお届けします。

シンフォニック・コレクション：1pr. ¥3,850(税込価格) ¥3,500(本体価格)

	<b>VIC-SCS1</b> 16.4x432mm パーシモン		<b>VIC-SCS2</b> 15.9x431mm ラミネーテッドパーチ
---	--	---	---

硬く、強靱。極めてレスポンスが速く、ダークなサウンドが特徴。  
 薄くスライスしたパーチを強固に貼り合わせた重厚な素材。

シンフォニック・シグネチャー：1pr. ¥4,400(税込価格) ¥4,000(本体価格) ★¥2,420(税込価格) ¥2,200(本体価格)

	<b>VIC-STG</b> 16.5 x 426mm パーシモン		<b>VIC-RR</b> Rock Rake ハードナイロン(イエロー)
	<b>VIC-STG2</b> 16.5 x 426mm パーシモン		<b>VIC-JR</b> Jazz Rake ソフトナイロン(レッド)

ティム・ジェニス  
Tim Genis  
ボストン交響楽団  
首席ティンパニスト

	<b>VIC-SATK</b> 16.8 x 431mm パーシモン		<b>VIC-SATK2</b> 15.4 x 403mm ラミネーテッドパーチ ※ナイロンチップ
---	--	---	--

テッド・アッカッツ  
Ted Atkatz  
打楽器奏者

	<b>VIC-SJN</b> 17.1 x 425mm ラミネーテッドパーチ		<b>VIC-SNR</b> ★ 15.2 x 420mm ヒッコリー
---	--	---	---

ジェイク・ニスリー  
Jake Nissly  
サンフランシスコ交響楽団  
首席打楽器奏者

ネイ・ロサウロ  
Ney Rosauro  
作曲家/  
マルチパーカッショニスト

アメリカン・クラシック(ヒッコリー)：1pr. ¥1,760(税込価格) ¥1,600(本体価格)

	<b>VIC-7A</b> 13.7 x 394mm		<b>VIC-5A</b> 14.4 x 407mm
	<b>VIC-5B</b> 15.1 x 407mm		<b>VIC-2B</b> 16 x 413mm
	<b>VIC-R</b> 16 x 423mm		<b>VIC-8D</b> 13.7 x 407mm

アメリカン・カスタム(メイプル)：1pr. ¥1,760(税込価格) ¥1,600(本体価格) ★¥4,620(税込価格) ¥4,200(本体価格)

	<b>VIC-SD1</b> 16.1 x 417mm General		<b>VIC-SD2</b> 16.1 x 401mm Bolero
	<b>VIC-SD4</b> 13.8 x 404mm Combo		<b>VIC-SD6</b> ★ 16.1 x 408mm Swizzle B
	<b>VIC-SD9</b> 15.5 x 413mm Driver		<b>VIC-SD10</b> 15.5 x 409mm Swinger

アメリカン・クラシック・キッズスティック

各1pr. ¥1,430(税込価格) ¥1,300(本体価格)  
 コンパクトなサイズながら、ホワイト(フランス)に優れた扱いやすいモデル。

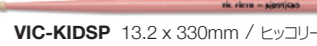
	<b>VIC-KIDS</b> 13.2 x 330mm / ヒッコリー材
	<b>VIC-KIDSP</b> 13.2 x 330mm / ヒッコリー材

ヴィックファース・ブラシ 各1pr. 税込価格

	<b>VIC-WB</b> Jazz Wire Brush	ハードワイヤー	¥5,390
	<b>VIC-RR</b> Rock Rake	ハードナイロン(イエロー)	¥5,390
	<b>VIC-JR</b> Jazz Rake	ソフトナイロン(レッド)	¥5,390
	<b>VIC-HB</b> Heritage Brush	ソフトワイヤー	¥5,390
	<b>VIC-SGWB</b> Steve Gadd Model	スティーヴ・ガッドモデル	¥5,390
	<b>VIC-LWB</b> Live Wire Brush	ライブワイヤーブラシ	¥6,490
	<b>VIC-LB</b> Legacy Brush	レガシーブラシ	¥7,480
	<b>VIC-DLKS</b> Dreadlocks	ドレッドロックス	¥7,150

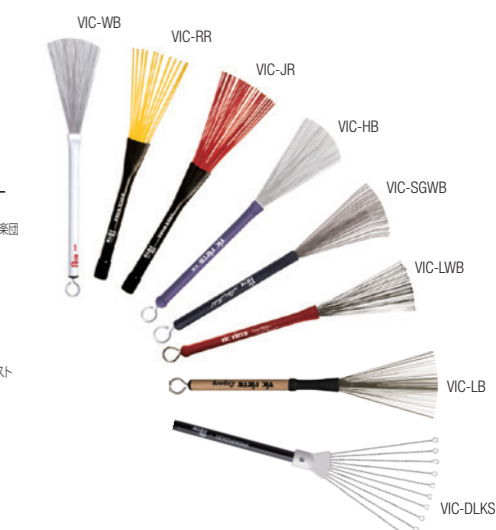

ルート RUTE 各1pr. ¥4,730(税込価格)

音量、アタックを抑えた表現に向く、ブラシタイプのスティック。

	<b>VIC-RUTE</b> 18 x 417mm
	<b>VIC-RUTE505</b> 17.5 x 381mm

Universal Practice Tips 4個1組 ¥1,320(税込価格)

絶妙なバランス感を持った伸縮性のあるラバーを採用することで、あらゆるチップ形状に取り付けられることのできる、練習用チップ。これを取り付けることで弱音効果を發揮し、トレーニングパッドがなくても、いつでもどこでも練習ができる。スベア用に1ペア追加した、4個一組。



Universal Marching Practice Tips 2個1組 ¥1,430(税込価格)

マーチング向けに開発された練習用チップ。絶妙なバランス感を持った伸縮性のあるラバーで、ほとんどのマーチングドラムスティックに取り付けることができます。弱音効果によりトレーニングパッドがなくても、いつでもどこでも練習ができるのはもちろん、独創的な音色を出したい時にも効果を發揮します。

※在庫切れの際は、納期に時間がかかる場合がございますので、予めご了承ください。



## パール・ティンパニマレット Pearl Timpani Mallets

### シグネチャー・モデル Signature Model

#### 安藤芳広モデル

東京都交響楽団 首席ティンパニ・打楽器奏者

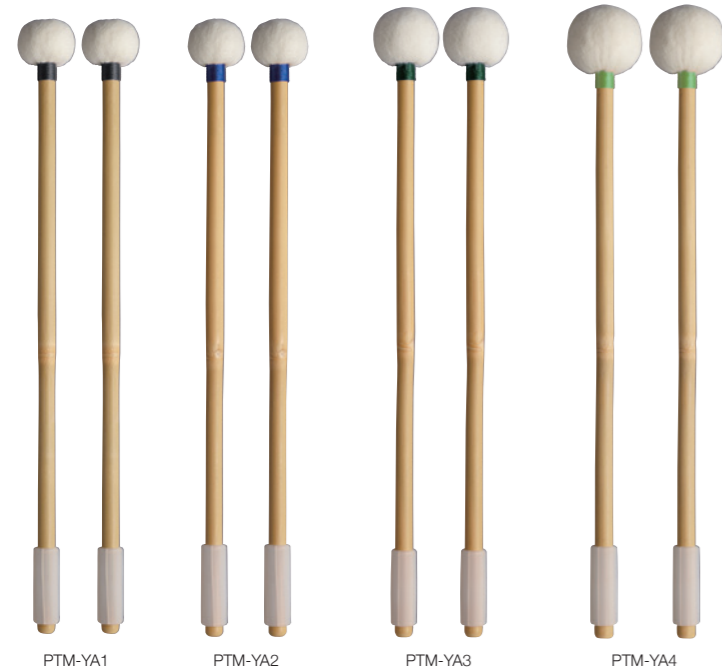

**PTM-YA1** (10.5 x 369mm/ヘッド径32mm) ..... ¥17,600 (税込価格)  
コンパクトでクリアかつ明るい音色が特徴。軽めの設計ながらヘッドに適度な重さを持たせ、自然な鳴りを実現。

**PTM-YA2** (10.5 x 369mm/ヘッド径32mm) ..... ¥17,600 (税込価格)  
クリアな音程感に響きを持たせた設計。全体の重さからトゥッティ (tutti) での響きにしっかりとした支えを作ります。スピードをつければ発音に優れ、マレットの重さのみで響きの豊かな美しい弱音を引き出します。

**PTM-YA3** (10.5 x 377mm/ヘッド径37mm) ..... ¥17,600 (税込価格)  
柔らかすぎずクリアな音程感と、ヘッド部分に重さを持たせた設計。太く、重厚感のある響きを追求したモデル。

**PTM-YA4** (10.5 x 379mm/ヘッド径43mm) ..... ¥17,600 (税込価格)  
深く、しっかり鳴らせるように設計されたモデル。マーラーやブルクナーなどオーケストラ楽曲に最適。特に低音の輪郭をしっかりと出せるタイプ。

#### 岡田全弘モデル

読売日本交響楽団 首席ティンパニ奏者



**PTM-MONW1** (12 x 375mm/ヘッド径24mm) ..... ¥15,950 (税込価格)  
ウッド (メイプル) ヘッドを採用。コンサートヘボウ管弦楽団 Nick Woud 氏考案。クリアでピュアなサウンドを引き出します。

**PTM-MO2** (12 x 382mm/ヘッド径40mm) ..... ¥17,600 (税込価格)  
太めのバンパーシャフトを採用。ティンパニを鳴らし切るようヘッド部に重量を持たせ、オーケストラに相応しい重厚なサウンドを引き出すマレット。

## コンサート・カスタム・モデル

**Concert Custom** / 安藤芳広 (東京都交響楽団 首席ティンパニ・打楽器奏者) 監修

東京都交響楽団首席ティンパニ・打楽器奏者 安藤芳広氏による監修モデルで、ティンパニの明快な発音と音程感を発揮するため、マレットのヘッド部に重さを与えつつ、硬めの仕様に設定。またシャフトには細めのヒッコリー材を採用し、軽量化による優れたマレット操作性を実現した、6タイプのティンパニマレットをラインナップ。

**667C** コルクヘッド (12.5 x 348mm/ヘッド径35mm) ... (1 pr.) ¥4,400 (税込価格)  
コルク材をヘッド部に採用し、強烈なアタックと、クリアな音色を発揮。総木製のいわゆる“木バチ”よりも軽量なため、ティンパニヘッド面への負担が少ないモデル。

**667LH** ライトハード (12.5 x 355mm/ヘッド径26mm) ... (1 pr.) ¥4,950 (税込価格)  
軽めのウッド芯と高密度のフェルト構造で、鋭いアタックと明瞭なツブ立ちを発揮。とりわけ軽快な曲想に合うライトハードマレット。

**667H** ハード (12.5 x 355mm/ヘッド径29mm) ..... (1 pr.) ¥4,950 (税込価格)  
重めのウッド芯と高密度のフェルト構造により、芯のある骨太な音色が特徴で、アタックとサステインのバランスに優れたハードなモデル。

**667M** ミディアム (12.5 x 372mm/ヘッド径33mm) ..... (1 pr.) ¥5,500 (税込価格)  
最もベーシックなタイプで様々な曲想に対応。長めのシャフトと硬めのヘッド芯を採用し、表現力に富んだ、明るく伸びやかなサウンドを発揮。

**667MS** ミディアムソフト (12.5 x 372mm/ヘッド径39mm) (1 pr.) ¥6,050 (税込価格)  
径の大きな軽めのヘッド芯と二重構造のソフトフェルトにより、レスポンスに優れたやわらかなタッチと、ふくよかなサウンドが特徴のモデル。

**667S** ソフト (12.5 x 372mm/ヘッド径42mm) ..... (1 pr.) ¥6,050 (税込価格)  
多層フェルトを採用し、重みを増したヘッドにより、深みのある、ふくらとした低音が特徴。客席に広がる荘厳な響きが得られるモデル。



## 664シリーズ

やや長めのシャフトを採用し、マルチパーカッション等にもおすすめのマレット。

¥4,950 (税込/各1pr.)

- **664-S** ソフト (15 x 368mm)  
ソフトフェルト使用。深みのあるやわらかな音色。
- **664-M** ミディアム (15 x 370mm)  
幅広く使用できる標準的なモデル。
- **664-H** ハード (15 x 366mm)  
歯切れの良いはっきりしたアクセントをつけます。

## 662シリーズ

最もスタンダードなシリーズで、スクールバンドからアンサンブルまで幅広く対応するマレット。

¥4,290 (税込/各1pr.)

- **662-S** ソフト (15 x 363mm)  
ソフトフェルト使用。重くやわらかな音の特徴。
- **662-M** ミディアム (15 x 360mm)  
幅広く使用できる標準的なモデル。
- **662-H** ハード (15 x 360mm)  
リズムに歯切れの良いアクセントをつけます。
- **662-EH** エクストラハード (15 x 360mm)  
ハードフェルト使用。シャープな音の特徴。



## ヴィックファース・ティンパニマレット Vic Firth Timpani Mallets

### アメリカンカスタム・ティンパニマレット

American Custom Timpani Mallets

高校、中学の吹奏楽におすすめのティンパニマレット。軽くて密度の高いメイプルシャフトを採用し、明瞭なアタックと十分なパワーを発揮。

(各1pr.)

**VIC-T1** ゼネラル ..... ¥ 7,150 (税込価格)  
(15 x 371mm/ヘッド長さ33/径40mm)

**VIC-T2** カートホイール ..... ¥ 7,150 (税込価格)  
(15 x 370mm/ヘッド長さ28/径45mm)

**VIC-T3** スタックカート ..... ¥ 7,150 (税込価格)  
(15 x 371mm/ヘッド長さ30/径35mm)

**VIC-T4** ウルトラスタックカート ..... ¥ 6,600 (税込価格)  
(15 x 370mm/ヘッド長さ27/径37mm)

**VIC-T5** ウッド ..... ¥ 4,400 (税込価格)  
(14.5 x 365mm/ヘッド長さ32/径32mm)

**VIC-T6** カスタムゼネラル ..... ¥ 7,700 (税込価格)  
(15 x 373mm/ヘッド長さ35/径45mm)



### “ティム・ジェニス”モデル ティンパニマレット

Tim Genis Model Timpani Mallets

GEN1～GEN4は、新鋭ティンパニスト“ティム・ジェニス”の求める「より繊細に、より大胆に」といった表現に応えるマレットで、ハードフェルト芯、高反発パーシモンシャフトを採用。GEN5～GEN8は、ミディアム～ベアリーハードまでの定番モデルで、いずれもツブ立ちの良いモデルです。



**ティム・ジェニス**  
Tim Genis  
ボストン交響楽団 首席ティンパニスト

※柄：パーシモン (各1pr.)

**VIC-GEN1** ローラー ..... ¥13,200 (税込価格)  
(14 x 368mm/ヘッド径44mm)

**VIC-GEN2** ベートーベン・ソフト ..... ¥11,000 (税込価格)  
(14 x 365mm/ヘッド径41mm)

**VIC-GEN3** ベートーベン・ハード ..... ¥10,450 (税込価格)  
(14 x 365mm/ヘッド径38mm)

**VIC-GEN5** トーナール ..... ¥ 9,350 (税込価格)  
(14 x 368mm/ヘッド径43mm)

**VIC-GEN6** ハードトーナール ..... ¥ 9,350 (税込価格)  
(14 x 364mm/ヘッド径38mm)

**VIC-GEN7** アーティキュレート ..... ¥ 9,350 (税込価格)  
(14 x 364mm/ヘッド径33mm)

**VIC-GEN8** モルト・アーティキュレート ..... ¥ 9,350 (税込価格)  
(14 x 362mm/ヘッド径32mm)



※在庫切れの際は、納期に時間がかかる場合がございますので、予めご了承ください。



## パール・コンサートバスドラムマレット

### Pearl Concert Bass Drum Mallets

**Concert Model コンサート・モデル**／坂上弘志(元大阪フィルハーモニー交響楽団 打楽器奏者) 監修  
フェルトヘッドを採用したコンサートバスドラムマレットで、イメージするサウンドや演奏する場面に合わせて、  
スモールハードからソフトまで7モデルをラインナップ。グリップしやすいテーパードシャフトにより最小限の力で最大のパワーを発揮。



**CBM-910** スモール・ハード……………(1pr.) **¥ 8,250**(税込価格)  
(18 x 370mm/ヘッド径51mm)

ハードフェルトを採用した小さめのヘッドにより、繊細なツブ立ちを発揮し、  
明瞭なトレモロを実現。

**CBM-920** ハード……………(1pr.) **¥ 9,350**(税込価格)  
(18 x 375mm/ヘッド径60mm)

ミディアムサイズのハードフェルトを採用し、ツブ立ちの良さに加えて、面  
で接する打点によりパワーも備えたモデル。

**CBM-930** ミディアム・ハード……………**¥ 7,700**(税込価格)  
(18.5 x 370mm/ヘッド径72mm)

短めのシャフトにより、音量のコントロールや音色の変化にキメ細かく対応  
でき、様々なトレモロのトリエーションを実現。

**CBM-940** ミディアム・ハード……………**¥ 9,350**(税込価格)  
(25 x 385mm/ヘッド径78mm)

32°クラスの口径の小さなバスドラムに最適で、クリアなアタックを引き出  
し、フォルテのトレモロにも対応できるモデル。

**CBM-950** ミディアム……………**¥10,450**(税込価格)  
(25 x 390mm/ヘッド径80mm)

スタンダードなタイプで、ツブ立ちの良さが特徴。とりわけ吹奏楽で、ピー  
ト感を強調したい場合などに適したモデル。

**バスドラムマレット・セット**  
**CBM-SET** …………… **¥26,400**(税込価格)  
コンサートバスドラムの様々な演奏に対応する、ベーシックな3モデ  
ルをセレクトして1パッケージ。  
内容: CBM-920(1pr.)、CBM-940、CBM-960

**CBM-960** ミディアム・ソフト…………… **¥11,550**(税込価格)  
(26 x 405mm/ヘッド径86mm)

厚めのフェルトを採用し、柔らかく深みのある音色を発揮。太く重厚なア  
タックとパワーを備えたモデル。

**CBM-970** ソフト…………… **¥12,650**(税込価格)  
(26 x 405mm/ヘッド径93mm)

シリーズ中、最も重量を持たせたタイプで、アタックの鋭い、深く、強力な  
インパクトをもたらすモデル。

### 【シンフォニーモデル】

深胴バスドラムの演奏に適したモデル。独特なグリップ形状、コルクの形やフェルトの厚みの仕上げなど、  
豊かなサウンドを自然のまま引き出すことができます。



**SBM-800R** …………… **¥4,950**(税込価格)  
(グリップ部18.5 x 長さ370mm/ヘッド径70mm)

2本でロール用として、また30°以下の小さなバスドラム用としてもおすす  
めします。

**SBM-832** …………… **¥7,700**(税込価格)  
(グリップ部25 x 長さ385mm/ヘッド径80mm)

32°用として設計され、明瞭なサウンド、キレの良さが求められるマーチな  
どに最適。

**SBM-836** …………… **¥8,360**(税込価格)  
(グリップ部25 x 長さ392mm/ヘッド径90mm)

36°用として設計され、豊かな音量、明確なアタック音が得られる代表的な  
モデル。

**SBM-840** …………… **¥9,350**(税込価格)  
(グリップ部25 x 長さ395mm/ヘッド径95mm)

40°用としてつくられ、インパクトのあるダイナミックな音色を求められる際  
に効果的。



**635** …………… **¥2,750**(税込価格)  
(グリップ部18 x 289mm/ヘッド径70mm)

明瞭なサウンドを引き出す“ソフト”タイプ。トレモロにはペアで。

**636** …………… **¥2,530**(税込価格)  
(グリップ部18 x 289mm/ヘッド径60mm)

パワフルなアタックが必要な時に最適な、“フェルト”のハードタイプ。

## ヴィックファース・バスドラムマレット

### Vic Firth Bass Drum Mallets

#### “トム・ゴージャー”モデルバスドラムマレット

##### Tom Gauger Model Bass Drum Mallets

重量感をもたせたフェルトヘッドと過心力を生み出すグリップ形状により、フ  
レイヤーの負担を軽減させ、最小限の力で最大のパワーを引き出します。

**VIC-TG01** ゼネラル…………… **¥10,450**(税込価格)  
(22 x 411mm/ヘッド長さ70/径70mm)

**VIC-TG02** レガート…………… **¥10,450**(税込価格)  
(23 x 410mm/ヘッド長さ70/径75mm)

**VIC-TG03** モルト…………… **¥10,450**(税込価格)  
(20 x 413mm/ヘッド長さ105/径70mm)

**VIC-TG04** ローラー…………… (1pr.) **¥18,700**(税込価格)  
(16 x 400mm/ヘッド長さ65/径63mm)

**VIC-TG06** フォルテッシモ…………… **¥10,450**(税込価格)  
(20 x 419mm/ヘッド長さ90/径75mm)

**VIC-TG07** ウルトラスタッカート…………… **¥ 8,250**(税込価格)  
(19 x 406mm/ヘッド長さ55/径60mm)

**VIC-TG08** スタッカート…………… **¥ 9,900**(税込価格)  
(16 x 411mm/ヘッド長さ68/径70mm)



**トム・ゴージャー**  
Tom Gauger  
作曲家/パーカッションリスト



## パール・マリンバマレット“池上 英樹”モデル

### Pearl Marimba Mallet Hideki Ikegami Models

最も繊細な音色から強烈なアタックまで、あらゆる音色を表現できるマレットで、  
ソリストの池上英樹氏が長年研究を重ねてきた、ベルカント的な発声に基づき、  
より高度な重力奏法で奏することによって、従来のマレットでは得られなかった  
表現が可能になります。



## ヴィックファース・“ネイ・ロサウロ”モデル キーボードマレット

### Vic Firth Ney Rosauero Model Keyboard Mallets

やや重めの手応えで、和声をより重視するタイプの曲に最適。レゾネーターの素早  
いレスポンスを引き出し、ピアノシモからフォルテシモまで滑らかにつながる安定  
した音色を発揮。ラタン(藤)製シャフトにより、心地良いストローク感覚が得られる  
モデル。マリンバ用、ピッコロ用とハイブリッドの各タイプをラインナップ。



**ネイ・ロサウロ**  
Ney Rosauero  
作曲家  
マルチパーカッションリスト

品番	税込価格 (各1pr.)	ヘッド素材	長さ x ヘッド径(mm)	主な用途
<b>PKM-IKGM1</b>	<b>¥6,050</b>	毛糸巻	405 x 36	金属的で、高音を多用する曲に
<b>PKM-IKGM2</b>			405 x 38	力強く速いパッセージの多い曲に
<b>PKM-IKGM3</b>			405 x 38	中低音から高音に適したマレット
<b>PKM-IKGM4</b>			405 x 38	低音から中高音に適したマレット
<b>PKM-IKGM5</b>			405 x 38	内省的な曲や甘い響きの曲に
<b>PKM-IKGM6</b>			405 x 38	低音から中音のトレモロや深い響き



池上英樹 打楽器奏者

品番	税込価格 (各1pr.)	ヘッド		長さ(mm)	主な用途
		素材	硬度		
<b>VIC-M222</b>	<b>¥ 9,350</b>	毛糸巻	ミディアムソフト	425	マリンバ
<b>VIC-M223</b>			ミディアムハード	425	マリンバ
<b>VIC-M226</b>			ミディアム	400	ピッコロ
<b>VIC-M227</b>			ハード	400	ピッコロ
<b>VIC-M228</b>	<b>¥10,450</b>		ゼネラル(マルチ)	413	マリンバ/ピッコロ/ピッコロ (ハイブリッドタイプ)



## ヴィックファース・“アンダース・アストランド”モデル キーボードマレット

### Vic Firth Anders Astrand Model Keyboard Mallets

アンサンブル用にはブルー、ソロ向けにはオレンジのモデルを用意。ともに扱いや  
ずさを重視してラタン製シャフトを採用。この2色のシリーズは、それぞれに硬度  
の異なる5タイプを揃え、ブルーはオレンジよりもやや重めに設計され、思い通り  
にアーティキュレーションを発揮。オレンジにはアンサンブルの際にシロフォン用  
マレットとしてとりわけ有効なM294がラインナップ。



**アンダース・アストランド**  
Anders Astrand  
打楽器奏者

品番	税込価格 (各1pr.)	ヘッド		長さ(mm)	主な用途
		素材	硬度		
<b>VIC-M290</b>	<b>¥10,450</b>	毛糸巻	ソフト	432	マリンバ
<b>VIC-M291</b>			ミディアムソフト		マリンバ
<b>VIC-M292</b>			ミディアム		マリンバ/ピッコロ
<b>VIC-M293</b>			ハード		マリンバ/ピッコロ/シロフォン
<b>VIC-M294</b>			ペリールハード		シロフォン
<b>VIC-M300</b>			ソフト		マリンバ
<b>VIC-M301</b>			ミディアムソフト		マリンバ
<b>VIC-M302</b>			ミディアム		マリンバ/ピッコロ
<b>VIC-M303</b>			ミディアムハード		マリンバ/ピッコロ
<b>VIC-M304</b>			ハード		マリンバ/ピッコロ



## ヴィックファース・“セオドア・ミルクフ”モデル マリンバマレット

### Vic Firth Theodor Milkov Model Marimba Mallets

ヘッドにモヘア糸をバランスよく配合したことにより、マリンバの音板そのものが  
持つ固有のサウンドを充分に引き出す効果を発揮。またヒッコリーシャフト特有の  
重みにより、明瞭なパッセージを引き出す優れたコントロール性を実現。



**セオドア・ミルクフ**  
Theodor Milkov  
マリンバ奏者

品番	税込価格 (各1pr.)	ヘッド		長さ(mm)	主な用途
		素材	硬度		
<b>VIC-M281</b>	<b>¥10,450</b>	毛糸巻	ソフト	432	マリンバ
<b>VIC-M282</b>			ミディアムソフト		
<b>VIC-M283</b>			ミディアム		
<b>VIC-M284</b>			ミディアムハード		
<b>VIC-M285</b>			ハード		
<b>VIC-M286</b>			ハードブライト		
<b>VIC-M287</b>			ペリールハード		

※在庫切れの際は、納期に時間がかかる場合がございますので、予めご了承ください。





ヴィックファース・ビブラフォン・マレット“コンテンポラリーシリーズ”

VicFirth Vibraphones Mallets “Conptemporary Series”

ミディアムウェイトのラバーコアを採用しクリアなサウンドを実現。ラタンシャフトを採用しミディアム～ペリーハードの4種類をラインナップ。室内楽や打楽器アンサンブル、オーケストラ等にも対応するユーティリティーなマレット。

品番	税込価格 (各1pr.)	ヘッド 素材	硬度	長さ (mm)	主な用途
VIC-M240	¥10,450	毛糸巻	ミディアム	391	ビブラフォン
VIC-M241			ミディアムハード		
VIC-M242			ハード		
VIC-M243			ペリーハード		

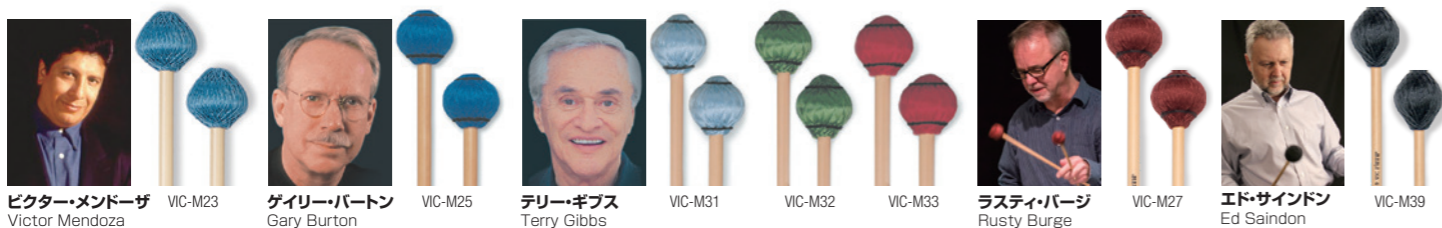

ヴィックファース・ビブラフォンマレット

Vic Firth Vibraphones Mallets

ゲイリー・バートンやテリー・ギブスなど、一流プレイヤーのシグネチャー・ビブラフォンマレットの傑作モデル。勢揃い。とりわけ、ハードなM32やM33は、サスペンドシン/ル用マレットとしても多くのオーケストラプレイヤーに支持されている定番のモデル。全てラタン製シャフト。

モデル	品番	税込価格 (各1pr.)	硬度	太さ x 長さ x ヘッド径 (mm)
ビクター・メンドーザ・モデル	VIC-M23	¥ 8,800	-	9.5 x 394 x 38
ゲイリー・バートン・モデル	VIC-M25	¥ 8,800	-	9.5 x 362 x 36
テリー・ギブス・モデル	VIC-M31	¥10,450	ミディアム	9.5 x 352 x 38
	VIC-M32	¥10,450	ミディアム・ハード	9 x 352 x 35
	VIC-M33	¥10,450	ハード	9 x 352 x 35
ラスティ・バージ・モデル	VIC-M27	¥ 8,800	-	9 x 394 x 36
エド・サインドン・モデル	VIC-M39	¥ 9,900	-	9 x 394 x 35



ヴィックファース・アメリカンカスタム (スタンダード)

Vic Firth American Custom

マリンバ、ビブラフォン、シロフォン、グロッケン用にベーシックなモデルを揃えたシリーズ。ラタンと比べ、しなりが少なく、ダイレクトな感触が得られるやや硬めのパーチシャフトを採用し、安定したストロークを実現。

品番	税込価格 (各1pr.)	ヘッド 素材	硬度	長さ x ヘッド径 (mm)	主な用途
VIC-M1	¥7,150	毛糸巻	ソフト	420 x 32.5	マリンバ
VIC-M2	¥7,150	毛糸巻	ミディアム	415 x 31.8	マリンバ
VIC-M3	¥7,150	毛糸巻	ミディアムハード	414 x 33.8	マリンバ
VIC-M4	¥7,150	毛糸巻	ペリーソフト	423 x 41.0	マリンバ
VIC-M5	¥4,950	ゴム	ミディアム	409 x 29.5	マリンバ
VIC-M6	¥4,950	フェノリック	ミディアムハード	375 x 25.2	グロッケン/シロフォン
VIC-M7	¥4,950	ハードフェノリック	ハード	380 x 28.3	グロッケン/シロフォン
VIC-M10	¥7,150	綿糸巻	ペリーハード	414 x 33.1	ビブラフォン
VIC-M11	¥5,500	プラス	エクストラハード	378 x 15.6	グロッケン
VIC-M14	¥4,950	ポリウレタン	ハード	379 x 28.6	シロフォン

マレットスタンド

Mallet Stand

マレット、スティックはもちろん小さな手持ちのパーカッションも置けるテーブル付のスタンドです。



PTT-1824 ¥18,700(税込価格)  
■テーブル寸法:幅610 x 奥行460mm  
高さ:680~1,100mm

ヴィックファース・キーボードマレットバッグ

Vic Firth Keyboard Mallet Bag

かさばりがちなマレットを余裕を持って収納できる大きめのマレットバッグ。

VIC-KBAG ¥10,450(税込価格)  
■67 x 60cm マレットポケットx6



\*在庫切れの際は、納期に時間がかかる場合がございますので、予めご了承ください。

アダムス・マリンバマレット

Adams Marimba Mallets

アダムス・マリンバマレットは、幅広い音域で4本マレット奏法が求められる今日のマリンバ楽曲対応のスペックが特徴です。長めのスケールで快適なフィット感が得られ、美しい音色を無理なく発揮することができます。

品番	税込価格 (各1pr.)	硬度	ヘッド素材	カラー	長さx太さ (ラタン)
AD-MM01	¥7,700	ハード	毛糸巻	赤	425 x 8.5mm
AD-MM02		ミディアム・ハード		紫	
AD-MM03		ミディアム		緑	
AD-MM04		ソフト	青	毛糸巻	
AD-MM06		ミディアム・ソフト	黄		
AD-MM08		ミディアム	白		
AD-MM09		ソフト	茶		



“ロバート・ヴァン・サイズ”モデル マリンバマレット

“Robert Van Sice” Model Marimba Mallets

著名なマリンバピストロバート・ヴァン・サイズシグネチャーの、スティーブンスグリップにマッチしたマレット。ラバーコアを採用したMonotonal ModelとMultitonal Modelをラインナップ。ラタン、メイプルシャフトを各モデルに採用。



品番	ラタン	品番	メイプル	税込価格 (各1pr.)	硬度	音色	ヘッド素材	カラー	長さx太さ (ラタン)	長さx太さ (メイプル)
AD-R011RV	AD-M011RV	¥8,250	ソフト	ペリーダーク	425 x 8.5mm	425 x 8mm	毛糸/ラバー	ダークグレー	425 x 8.5mm	425 x 8mm
AD-R012RV	AD-M012RV		ソフト	ダーク						
AD-R013RV	AD-M013RV		ミディアムソフト	ミディアムダーク						
AD-R014RV	AD-M014RV		ミディアム	ミディアムブライト						
AD-R015RV	AD-M015RV		ミディアムハード	ブライト						
AD-R016RV	AD-M016RV		ハード	ペリーブライト						



品番	ラタン	品番	メイプル	税込価格 (各1pr.)	硬度	音色	ヘッド素材	カラー	長さx太さ (ラタン)	長さx太さ (メイプル)
AD-R021RV	AD-M021RV	¥8,250	ペリーソフト	ペリーダーク	434 x 8.5mm	434 x 8mm	毛糸/ラバー	ライトグレー	434 x 8.5mm	434 x 8mm
AD-R022RV	AD-M022RV		ソフト	ダーク						
AD-R023RV	AD-M023RV		ミディアムソフト	ミディアムダーク						
AD-R024RV	AD-M024RV		ミディアム	ミディアムブライト						
AD-R025RV	AD-M025RV		ミディアムハード	ブライト						
AD-R026RV	AD-M026RV		ハード	ペリーブライト						

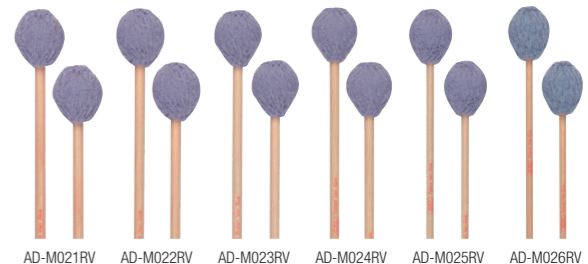

“ボグダン・バカヌ”モデル マリンバマレット

“Bogdan Bacanu” Model Marimba Mallets

類い稀なるサウンド表現と、美しいまでのマレットワークで、マリンバの持つ表現力を最大限に引き出す“ボグダン・バカヌ”のシグネチャーマレット。ラタンシャフトとメイプルシャフト、各8種類ラインナップ。



品番	ラタン	税込価格 (各1pr.)	品番	メイプル	税込価格 (各1pr.)	硬度	ヘッド素材	カラー	長さ x 太さ (ラタン)	長さ x 太さ (メイプル)
AD-R100	¥10,450	¥9,350	AD-M100	バスソフト	毛糸巻	ホワイト	毛糸巻	ホワイト	420 x 10.5mm	420 x 9mm
AD-R110			AD-M110	ブライトソフト				430 x 10.5mm	420 x 8mm	
AD-R120			AD-M120	ソフト				420 x 10mm	420 x 8mm	
AD-R130			AD-M130	ミディアムソフト				430 x 10mm	420 x 8mm	
AD-R140			AD-M140	ミディアム				420 x 10mm	420 x 8.5mm	
AD-R150			AD-M150	ミディアムハード				420 x 10mm	420 x 8mm	
AD-R160			AD-M160	ハード				430 x 10mm	420 x 8mm	
AD-R170			AD-M170	エクストラハード				430 x 10mm	420 x 8.5mm	



アダムス・マレットバッグ“スマートパック”

Adams Mallets Bag “Smart Pack”

取り回しの良いサイズで、バックパックとしても使えるマレットバッグ。ショルダー、ハンドル付き。

AD-MLSP ¥17,380(税込価格)  
■サイズ: 435 x 330 x 80mm  
■マレット約12pr.収納可能



\*在庫切れの際は、納期に時間がかかる場合がございますので、予めご了承ください。



マレット

ヴィックファース・マーチングマレット



ヴィックファース・シロフォン・マレット

Vic Firth Xylophone Mallets

ソフトからベリ〜ハードまで、ヘッド素材と硬さの異なる10タイプで、いずれも使いやすいさを追求したラタン製シャフトを採用。様々なシロフォンに対応するほか、M136〜M139はグロッケンにも使用可能で、また、M130〜M132はマリンバでツブ立ちを強調する際におすすめ。

品番	税込価格 (各1pr.)	ヘッド 素材	硬度	長さ x ヘッド径(mm)
VIC-M130	¥8,250	プラスチック	ソフト	365 x 31.7
VIC-M131		ソフトラバー	ミディアムソフト	365 x 31.7
VIC-M132		ハードラバー	ミディアム	362 x 28.5
VIC-M133		ポリウレタン	ミディアム	362 x 28.5
VIC-M134		ハードウレタン樹脂	ミディアムハード	365 x 31.7
VIC-M135		硬質プラスチック	ハード	362 x 28.5
VIC-M136		アセタール	ハード	362 x 31.8
VIC-M137		テフロン	ミディアム	362 x 31.8
VIC-M138		ポリウレタン	ミディアム	362 x 28.6
VIC-M139		レキサン	ハード	362 x 31.8

\*サウンドファイル([http://www.pearlgakki-cmp.com/pearl\\_sound\\_files\\_top.html](http://www.pearlgakki-cmp.com/pearl_sound_files_top.html))で音色をお確かめ下さい。



ヴィックファース・グロッケン・マレット

Vic Firth Glockenspiel Mallets

様々なヘッドスタイルにより、グロッケンならではの透明感あふれるサウンドを多彩に引き出し、吹奏楽のみならず、マーチングバンドでもポピュラーなモデル。ラタン製シャフトを採用し、ヘッドの素材と硬さが異なる7タイプをラインナップ。

品番	税込価格 (各1pr.)	ヘッド 素材	硬度	長さ x ヘッド径(mm)
VIC-M140	¥7,150	ナイロン	ミディアム	362 x 28.5
VIC-M141		ハードナイロン	ミディアムハード	360 x 25.4
VIC-M142		フェリック	ベリ〜ハード	362 x 22.2
VIC-M143		アセタール	ベリ〜ハード	358 x 19
VIC-M144		プラス(スモール)	エクストラハード	358 x 15.8
VIC-M145		プラス(ラージ)	エクストラハード	360 x 22.2
VIC-M146		アルミ	エクストラハード	360 x 17.4

\*サウンドファイル([http://www.pearlgakki-cmp.com/pearl\\_sound\\_files\\_top.html](http://www.pearlgakki-cmp.com/pearl_sound_files_top.html))で音色をお確かめ下さい。

ヴィックファース・ゴングマレット

Vic Firth Gong Mallets

太くマイルドなアタックのフリース製ヘッド(ラージ&スモールの2タイプ)と、硬質ラバーディスク芯で鋭い立ち上がり特徴のヘヴィなタイプ(シングル&ダブルディスク芯の2タイプ)の4種類。

(各1本)

VIC-GB1 セネラル ..... ¥14,850(税込価格)  
(26 x 525mm/ヘッド径100mm/420g)

VIC-GB2 スモール ..... ¥10,450(税込価格)  
(26 x 400mm/ヘッド径110mm/280g)

VIC-GB3 ヘヴィ ..... ¥11,000(税込価格)  
(22.5 x 440mm/ヘッド径95mm/520g/ダブルディスク芯)

VIC-GB4 ミディアムヘヴィ ..... ¥11,000(税込価格)  
(22.5 x 440mm/ヘッド径90mm/320g/シングルディスク芯)



ヴィックファース・シンバルマレット

Vic Firth Cymbal Mallets

シンバルロールや、長くぬめらかなクレッシェンドで演奏する場面に最適。20"クラスの大きめのシンバルでは低音域の豊かなサウンドを引き出します。

VIC-BCS1 ソフト ..... (1pr.) ¥8,250(税込価格)  
(12 x 392mm/ヘッド径45mm)



チャイムハンマー

Chime Hammer



アダムス・チャイムハンマー  
AD-CH ¥7,150(税込価格)

アダムスのチャイムに付属されているプラスチック製ハンマー。打面に牛革が装着されているモデル。(直径45mm、全長340mm)

パール・チャイムハンマー  
CMH-1 ¥3,850(税込価格)

打面に牛革を装着し、プラスの美しい響きをありのまま引き出すメイプル材のモデル。(直径45mm、全長305mm)

ヴィックファース・チャイムハンマー  
VIC-CH ¥6,050(税込価格)

ヴィックファースのプラスチックヘッド、ヒッコリー製シャフトのハンマー。(直径42mm、全長270mm)

セイビアン・シンバルマレット

Sabian Cymbal Mallets

セイビアンシンバルマレット アーティキュレーション

SAB-61124 ¥9,020(税込価格)  
小ぶりなハードヘッド採用で早いツッセージやアクセントに優れたモデル。柄: ラタン(9 x 404mm / ヘッド径52mm)

セイビアンシンバルマレット クレッシェンド

SAB-61125 ¥10,120(税込価格)  
ソフトヘッドを採用し弱音からのスムーズなクレッシェントに優れます。柄: ラタン(9 x 397mm / ヘッド径54mm)

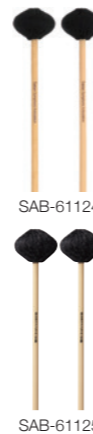

ヴィックファース・コーマスター・キーボードマレット

Vic Firth Corpsmaster Keyboard Mallets

“マルチ・アプリケーション”マーチング・マリンバマレット

"Multi-Application" Marching Marimba Mallets

DCIのトップ団体にも人気のあるマリンバマレット。細めのバーチャフトは音量のコントロールがやすく、二重構造のラバー芯は明瞭なアタック音を引き出します。

品番	税込価格 (各1pr.)	ヘッド 素材	硬度	材質/長さ
VIC-M170	¥7,150	毛糸巻/ラバー	ソフト	バーチ/ 431mm
VIC-M171		毛糸巻/ラバー	ミディアム	
VIC-M172		毛糸巻/ラバー	ハード	
VIC-M180		毛糸巻/プラスチック	ソフト	
VIC-M181		毛糸巻/プラスチック	ミディアムソフト	
VIC-M182		毛糸巻/プラスチック	ミディアム	
VIC-M183		毛糸巻/プラスチック	ミディアムハード	
VIC-M184		毛糸巻/ラバー	ハード	



“マルチ・アプリケーション”マーチング・ビブラフォンマレット

"Multi-Application" Marching Vibraphone Mallets

マーチングアンサンブルに特化したビブラフォンマレット。このシリーズ全モデル、ヘッド芯にプラス製ディスクを内蔵することにより、すばい音の立ち上がりを実現しました。

品番	税込価格 (各1pr.)	ヘッド 素材	硬度	材質/長さ
VIC-M185	¥8,800	毛糸巻/ラバー	ソフト	ラタン/ 406mm
VIC-M186			ミディアム	
VIC-M187			ミディアムハード	
VIC-M188			ハード	
VIC-M189	¥9,900	ベリ〜ハード		



“イアン・グロム”モデル キーボードマレット

Ian Grom Keyboard Mallets

マリンバマレット(バーチャフト)とビブラフォンマレット(ラタンシャフト)をラインナップ。独自に設計されたラバー芯材を採用し、あらゆるダイナミックレンジで暖かみのあるダークなサウンドを実現。

品番	税込価格 (各1pr.)	ヘッド 素材	硬度	主な用途	材質/長さ
VIC-M260	¥ 8,250	毛糸巻	ソフト	マリンバ	バーチ/ 425mm
VIC-M261			ミディアムソフト		
VIC-M262			ミディアム		
VIC-M263			ミディアムハード		
VIC-M264	ハード				
VIC-M265	¥10,450	毛糸巻	ミディアムソフト	ビブラフォン	ラタン/ 419mm
VIC-M266			ミディアム		
VIC-M267			ミディアムハード		



“イアン・モイヤー”モデル キーボードマレット

Ian Moyer Keyboard Mallets

バーチャフトを採用したマリンバマレットとビブラフォンマレット。早いツッセージでも明瞭な発音。ユーティリティーで活用範囲の広いラインナップ。

品番	税込価格 (各1pr.)	ヘッド 素材	硬度	主な用途	材質/長さ
VIC-M270	¥ 8,250	毛糸巻	Mソフト~ミディアム	マリンバ	バーチ/ 430mm
VIC-M271			ミディアム~Mハード		
VIC-M272			ミディアムハード~ハード		
VIC-M273			ハード~ベリ〜ハード		
VIC-M274	ミディアム				
VIC-M275	¥10,450	毛糸巻	ミディアムハード	ビブラフォン	バーチ/ 424mm
VIC-M276			ハード		
VIC-M277			ハード		



※在庫切れの際は、納期に時間がかかる場合がございますので、予めご了承ください。



## ヴィックファース・マーチングスティック

### Vic Firth Marching Sticks

密度が高くなめらかな手ざわりのマーチングスティック。

シグネチャーモデルはアーティストの要望に忠実に応え、ソブ立ち、音の飛び、リバウンドに優れた17種類をそろえました。

#### ～パーフェクトペア～

ヴィックファースのヒッコリースティックは、世界でも最高品質と称される“アメリカ北部産ヒッコリー”を使用。

木の含水率を6%にまで乾燥させることにより、高密度を実現し、スティックの反りを徹底的に排除。

また、最終工程では、1ペアの重量とピッチをコンピュータで選り分け、“パーフェクトペア”と呼ぶことのできる理想的なペアバランスを実現しています。



**VIC-MS1**  
17.7 x 419mm ..... ¥2,420 (税込価格)



**VIC-MS2**  
17.7 x 432mm ..... ¥2,420 (税込価格)



**VIC-MS3**  
18.2 x 432mm ..... ¥2,420 (税込価格)



**VIC-MS5**  
17.9 x 432mm ..... ¥2,420 (税込価格)



**VIC-MS6CO**  
17.9 x 435mm ..... ¥4,620 (税込価格)



**VIC-StA** (トム・オーガストモデル)  
17.7 x 432mm ..... ¥2,420 (税込価格)



**VIC-StA2** (トム・オーガスト“インドア”モデル)  
17.1 x 422mm ..... ¥2,420 (税込価格)



**VIC-SLB** (リーベティスモデル)  
17.8 x 432mm ..... ¥2,420 (税込価格)



**VIC-Sth** (トム・ハナムモデル)  
17.5 x 422mm ..... ¥2,420 (税込価格)



**VIC-Sth3** (トム・ハナム“PICCOLO”モデル)  
17.5 x 422mm ..... ¥2,420 (税込価格)



**VIC-Sth4** (トム・ハナム“BEAST”モデル)  
17.8 x 432mm ..... ¥2,420 (税込価格)



**VIC-SMAP** (ジョン・メイブスモデル)  
18 x 432mm ..... ¥2,420 (税込価格)



**VIC-SMG** (マーレイ・ガセックモデル)  
18.2 x 432mm ..... ¥2,420 (税込価格)



**VIC-SRH** (ラルフ・ハーティマンモデル)  
18 x 432mm ..... ¥2,420 (税込価格)



**VIC-SRHN** (ラルフ・ハーティマンモデル) \*ナイロンチップ  
18 x 432mm ..... ¥2,860 (税込価格)



**VIC-SRHI** (ラルフ・ハーティマン“インドア”モデル)  
17.1 x 425mm ..... ¥2,420 (税込価格)



**VIC-SRHJR** (ラルフ・ハーティマン“ジュニア”モデル)  
16.1 x 419mm ..... ¥2,420 (税込価格)



**VIC-SMJ** (マイク・ジャクソンモデル)  
18 x 432mm ..... ¥2,420 (税込価格)



**VIC-SCM** (コリン・マクナットモデル)  
17.5 x 432mm ..... ¥2,420 (税込価格)



**VIC-SJQ** (ジェフ・クイン“ソロスティック”モデル)  
17.1 x 432mm ..... ¥2,420 (税込価格)



**VIC-SJLL** (ジョニー・リーレンモデル)  
18.2 x 432mm ..... ¥2,420 (税込価格)

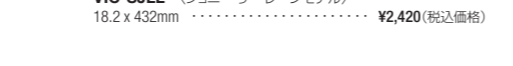

**VIC-SRC** (ロジャー・カーターモデル)  
18.2 x 432mm ..... ¥2,420 (税込価格)

## ヴィックファース・マーチング・テナーマレット&スティック

### Vic Firth Marching Tenor Mallets & Sticks

MT1A～MT4Aはアルミ製シャフトのマレットで、ラバーグリップを装着したことにより不快な共振を抑え、テクニカルなパッセージでも確実なグリップ感が得られます。

スティックはヒッコリー製シャフトで、ナイロンディスクをフィーチャーした“テナーハイブリッド”をはじめ、マルチタムの華麗なパフォーマンスに対応するモデルをそろえました。



<b>VIC-MT1A</b>	ナイロンディスク(ハード) 17 x 368mm / ヘッド径32mm	¥6,380 (税込価格)	<b>VIC-MT1AS</b>	ナイロンディスク(ハード) 17 x 363mm / ヘッド径32mm *ソリッドアルミシャフト	¥6,380 (税込価格)	<b>VIC-SBBTS</b>	17.4mm(ノット部)・16.1mm(グリップ部) x 397mm (ビルバックマンテナースティック)	¥2,420 (税込価格)
<b>VIC-MT2A</b>	フェルト(ハード) 17 x 371mm / ヘッド径28mm	¥6,930 (税込価格)	<b>VIC-MTS1</b>	17.3 x 412mm *ナイロンチップ	¥2,860 (税込価格)	<b>VIC-SRHTS</b>	17.5 x 405mm (ラルフ・ハーティマンテナースティック)	¥2,420 (税込価格)
<b>VIC-MT3A</b>	フェルト(ソフト) 17 x 371mm / ヘッド径40mm	¥6,930 (税込価格)	<b>VIC-STATHF</b>	17.8mm(グリップ)・16.5mm(シャフト) x 406mm (トム・オーガストハイブリッドテナー/フェルトボール)	¥5,280 (税込価格)	<b>VIC-SRHTSN</b>	17.5 x 425mm (ラルフ・ハーティマンテナースティックナイロン)	¥2,420 (税込価格)
<b>VIC-MT4A</b>	ナイロンディスク(ハード) 17 x 361mm / ヘッド径41mm	¥6,380 (税込価格)	<b>VIC-STATH</b>	17.8mm(グリップ)・16.5mm(シャフト) x 400mm (トム・オーガストハイブリッドテナー/ナイロンディスク)	¥5,280 (税込価格)	<b>VIC-SMAPTS</b>	17.8 x 425.5mm (ジョン・メイブステナー)	¥2,860 (税込価格)

(各1pr.)

## ヴィックファース・マーチング・バスドラムマレット

### Vic Firth Marching Bass Drum Mallets

テーパーヒッコリーシャフトを採用したバスドラムマレットで、とりわけ連符に威力を発揮。ピアノシモでも明瞭なソブ立ちが得られるハードフェルトタイプと、穏やかなタッチのソフトフェルトの2タイプ。



<b>VIC-MB0H</b>	ハードフェルト“SS”(14”～18”用) 16.5 x 360mm / ヘッド径32mm	¥7,150 (税込価格)	<b>VIC-MB4H</b>	ハードフェルト“XL”(28”～30”用) 16.5 x 367mm / ヘッド径57mm	¥9,350 (税込価格)	<b>VIC-MB1S</b>	ソフトフェルト“S”(16”～22”用) 16.5 x 365mm / ヘッド径55mm	¥7,700 (税込価格)
<b>VIC-MB1H</b>	ハードフェルト“S”(18”～22”用) 16.5 x 360mm / ヘッド径38mm	¥7,150 (税込価格)	<b>VIC-MB5H</b>	ハードフェルト“XL”(30”～32”用) 16.5 x 360mm / ヘッド径63.5mm	¥10,450 (税込価格)	<b>VIC-MB2S</b>	ソフトフェルト“M”(22”～26”用) 16.5 x 367mm / ヘッド径60mm	¥7,700 (税込価格)
<b>VIC-MB2H</b>	ハードフェルト“M”(22”～26”用) 16.5 x 367mm / ヘッド径46mm	¥7,700 (税込価格)				<b>VIC-MB3S</b>	ソフトフェルト“L”(26”～30”用) 16.5 x 367mm / ヘッド径65mm	¥8,800 (税込価格)
<b>VIC-MB3H</b>	ハードフェルト“L”(26”～28”用) 16.5 x 367mm / ヘッド径52mm	¥8,800 (税込価格)				<b>VIC-MB4S</b>	ソフトフェルト“XL”(30”～34”用) 16.5 x 367mm / ヘッド径75mm	¥9,350 (税込価格)

(各1pr.)

## マーチング・キーボードマレット

### Marching Keyboard Mallets

屋外や広い会場で演奏する際にとりわけパワフルなサウンドを発揮する、キーボードマレット。太く短めのシャフトと、毛糸の巻きを抑えた硬めの芯を採用しました。

品番	税込価格(各1pr.)	素材	硬度	主な用途	材質/長さ
<b>VIC-M61</b>	¥6,600	レキサン	ハード	グロッケン	ファイバー/ 381mm
<b>VIC-M63</b>	¥8,250	ポリウレタン	ミディアム		ラタン/ 362mm
<b>VIC-M70</b>	¥6,600	ナイロン	ミディアム	マリンバ	バーチ/ 419mm
<b>VIC-M71</b>	¥6,600		ハード		
<b>VIC-M75</b>	¥8,250		ミディアム	ヒブラフォン	ラタン/ 400mm
<b>VIC-M76</b>	¥8,250		ハード		



\*在庫切れの際は、納期に時間がかかる場合がございますので、予めご了承ください。



## パール・マーチングスティック&マレット Pearl Marching Sticks & Mallets

- 709H** マーチングスネア用スティック 石川直モデル  
18 x 430mm ヒッコリー材 シーブルーホワイトマット仕上げ ..... **¥2,090**(税込)
- 707H** コンサートスネア用スティック 石川直モデル  
16 x 413mm ヒッコリー材 ナチュラルヒッコリー仕上げ ..... **¥1,540**(税込)
- 701H** マーチングスネア用スティック 鼓和モデル  
18 x 420mm ヒッコリー材 ブラックラッカー仕上げ ..... **¥2,090**(税込)  
(各1pr.)



## ジュニア・マーチングスティック&マレット Junior Marching Sticks & Mallets

幼児から中学生を対象としたマーチング用スティック&マレット。  
小さな手にフィットする、軽くて使いやすいモデルです。

- ST-300** 17 x 380mm (メイプル材 スネアドラム用) ..... **¥1,430**(税込)  
中学生、小学生用。ジャンルを問わない丸型チップを採用。
- ST-100** 16 x 350mm (メイプル材 スネアドラム用) ..... **¥1,430**(税込)  
幼児用。リストの弱さをカバーできる適度な太さのモデル。
- TT-300** フェルト 17 x 330mm / ヘッド径30mm (アルミシャフト製 トリオ、テナードラム用) ..... **¥3,740**(税込)  
小学生のサイズに合わせて作られた、鼓隊から金管バンドまで使えるモデル。
- TT-100** フェルト 17 x 285mm / ヘッド径29mm (アルミシャフト製 トリオ、テナードラム用) ..... **¥3,740**(税込)  
幼児のマーチングに本格的なテナースウンドを実現できるマレット。
- 644** フェルト 12 x 322mm / ヘッド径40mm (オーク材 バスドラム用) ..... **¥3,300**(税込)  
ソフトフェルトを使用した軽量モデル。主に小学生、幼児に最適。
- BD-100** フェルト 17 x 333mm / ヘッド径49mm (アルミシャフト製 バスドラム用) ..... **¥4,400**(税込)  
重さ、長さなど、演奏しやすく、音量の出る幼児用モデル。  
(各1pr.)



### マーチング・スティックバッグ

**VIC-MSBAG** ¥3,080(税込価格)  
マジックテープでスネアドラム等に取り付けるバッグ。スティックの持ち替え時や、予備用スティックの収納に必須のアイテム。(スティック1pr収納可能)

### ダブル・マーチング・スティックバッグ

**VIC-MSBAG2** ¥4,400(税込価格)  
複数のスティックやマレットを収納できるバッグ。マジックテープで楽器に取り付けて使用します。(スティック2pr収納可能)

### ユニバーサル マーチングブラクティスチップ

**VIC-UMPT** ¥1,430(税込価格)  
マーチングスティックに装着対応する練習用ラバーチップ。弱音効果により、いつでもどこでも練習ができるのももちろん、独創的な音色を表現したい時にも威力を発揮。

### ハイテンション・ドラムキー

**VIC-KEY2** ¥3,630(税込価格)  
マーチングに不可欠なハイビッチチューニングやキャリア等で強い締めを行うためのハンドルドラムキー。



### ヘビーヒッター・スリムパッド

**VIC-HHPSL** ¥7,370(税込価格)  
薄めの1/8インチ厚ラバーにより、ツブ立ちの良いサウンドと消音性を兼ね備えたモデル。

### ヘビーヒッター・ストックパッド

**VIC-HHPST** ¥7,700(税込価格)  
やや厚めの3/16インチ厚ラバーにより、快適なリバウンドと消音性に富んだモデル。

### ヘビーヒッター・クアドパッド(S)

**VIC-HHPQS** ¥41,800(税込価格)  
マーチングタムをリアルな感触とレイアウトで再現したモデル。(8023タイプ)

### ヘビーヒッター・ベースパッド

**VIC-HHPBASS** ¥19,800(税込価格)  
シンバルスタンド等を流用し、マウントして使用するタイプ。(スタンド別売)



## 和太鼓 Wadaiko

伝統を踏まえ、進化を遂げたパール和太鼓は、長い歴史を誇る日本の伝統楽器でありながら、今や、さまざまなジャンルで使われ、海外でも広く親しまれた存在です。その雄大で表現力豊かな響きは、躍動感に満ちあふれ、人々を魅了します。  
打楽器を総合的にプロデュースするパールは、この無限の可能性を秘めた伝統楽器に、トラディショナルで格調高い“本けやき”の宮太鼓をはじめ、長胴太鼓、締太鼓、平太鼓の代表的なモデルをラインナップしました。伝統を踏まえ、た上で進化を遂げたパールの和太鼓。用途やご予算に合わせて幅広くお選びいただけるパール和太鼓の数々をぜひお試しください。  
なお、パール和太鼓はご注文をいただいてからの生産(受注生産)となりますので、納期については販売店にご相談ください。

### 大太鼓(宮太鼓)

和太鼓の代表的なモデルで、通称“宮太鼓”とよばれています。胴の素材には、厳選された本けやき、目有桐、集成けやきの3タイプを用意。集成けやきは、音のクオリティを保ちつつ、お求めやすい価格に設定したパールならではの素材で、さまざまな分野に幅広くおすすすめします。また、皮の素材も厳選し、太くバワフルな鳴りを発揮でき、耐久性にも優れたものを採用しています。

規格 (口径寸法)	本けやき※			目有桐※			集成けやき※			四本柱台※		ヤグラ台※		平臺台※	
	品番	税込価格	本体価格	品番	税込価格	本体価格	品番	税込価格	本体価格	品番	税込価格	品番	税込価格	品番	税込価格
1尺1寸(33cm)	WOK-11M	¥ 319,000	¥ 290,000	WOS-11M	¥ 238,700	¥ 217,000	-	-	-	FP-11N	¥ 68,200	YP-11N	¥ 94,600	HP-11N	¥29,700
1尺2寸(36cm)	WOK-12M	¥ 419,100	¥ 381,000	WOS-12M	¥ 335,500	¥ 305,000	-	-	-	FP-12N	¥ 81,400	YP-12N	¥104,500	HP-12N	¥31,900
1尺3寸(39cm)	WOK-13M	¥ 611,600	¥ 556,000	WOS-13M	¥ 451,000	¥ 410,000	-	-	-	FP-13N	¥ 86,900	YP-13N	¥118,800	HP-13N	¥34,100
1尺4寸(42cm)	WOK-14M	¥ 797,500	¥ 725,000	WOS-14M	¥ 594,000	¥ 540,000	WOM-14	¥ 308,000	¥ 280,000	FP-14N	¥ 94,600	YP-14N	¥123,200	HP-14N	¥37,400
1尺5寸(45cm)	WOK-15M	¥1,177,000	¥1,070,000	WOS-15M	¥ 863,500	¥ 785,000	WOM-15	¥ 385,000	¥ 350,000	FP-15N	¥113,300	YP-15N	¥138,600	HP-15N	¥39,600
1尺6寸(48cm)	WOK-16M	¥1,353,000	¥1,230,000	WOS-16M	¥1,030,700	¥ 937,000	WOM-16	¥ 462,000	¥ 420,000	FP-16N	¥121,000	YP-16N	¥159,500	HP-16N	¥45,100
1尺7寸(51cm)	WOK-17M	¥1,628,000	¥1,480,000	WOS-17M	¥1,237,500	¥1,125,000	WOM-17	¥ 561,000	¥ 510,000	FP-17N	¥130,900	YP-17N	¥176,000	-	-
1尺8寸(54cm)	WOK-18M	¥2,178,000	¥1,980,000	WOS-18M	¥1,567,500	¥1,425,000	WOM-18	¥ 715,000	¥ 650,000	FP-18N	¥146,300	YP-18N	¥193,600	-	-
1尺9寸(57cm)	WOK-19M	¥2,640,000	¥2,400,000	WOS-19M	¥1,925,000	¥1,750,000	-	-	-	FP-19N	¥159,500	YP-19N	¥209,000	-	-
2尺(60cm)	WOK-20M	¥3,366,000	¥3,060,000	WOS-20M	¥2,387,000	¥2,170,000	WOM-20	¥1,133,000	¥1,030,000	FP-20N	¥170,500	YP-20N	¥246,400	-	-

■付属品: 和太鼓バチ



(別売)HP-15N(平臺台) (別売)FP-15N(四本柱台) (別売)YP-15N(ヤグラ台) WOM-15(集成けやき)

※大太鼓(宮太鼓)および四本柱台、ヤグラ台、平臺台は受注生産のため、お時間を頂きます。予めご了承ください。

### 平太鼓

民謡の演奏に最適なモデル。幅広く使われており、締太鼓よりやや低い音程を持っているため併用すれば美しい音の組み合わせが生まれます。



WHD-14M

(別売)BS-14

規格 (口径寸法)	平太鼓※		座奏台※		スタンド		ファイバーケース※		
	品番	税込価格	本体価格	品番	税込価格	品番	税込価格	品番	税込価格
1尺2寸(36cm)	WHD-12M	¥101,200	¥ 92,000	BS-12	¥13,200	-	-	F-HD12	¥27,500
1尺4寸(42cm)	WHD-14M	¥165,000	¥150,000	BS-14	¥14,300	S-1030	¥20,900	F-HD14	¥30,800

■付属品: 和太鼓バチ

※平太鼓および座奏台、ファイバーケースは受注生産のため、お時間を頂きます。予めご了承ください。

### 締太鼓

地打ちと呼ばれる基本的なリズムをききむならこのモデル。抜けるような明るい音色が特徴で、和太鼓の中では最も高い音程を持っています。1等品と並附は紐締め、3丁掛は紐締めとボルト締めめの2タイプ。また、1等品のWSD-10SMは民謡等におすすめします。



WSD-10SM

WSD-20BLM

(スタンド別売) S-1030

(別売)SZ-10

規格 (口径寸法)	締太鼓※		座奏台※		スタンド		ファイバーケース※		
	品番	税込価格	本体価格	品番	税込価格	品番	税込価格	品番	税込価格
1等品(紐締め)	WSD-10SM	¥132,000	¥120,000	-	-	-	-	F-SD10S	¥21,450
並附(紐締め)	WSD-10M	¥156,200	¥142,000	-	-	-	-	F-SD10	¥23,650
2丁掛(ボルト締め)	WSD-20BLM	¥220,000	¥200,000	SZ-10	¥12,100	S-1030	¥20,900	-	-
3丁掛(紐締め)	WSD-30M	¥300,300	¥273,000	-	-	-	-	F-SD20	¥25,300
3丁掛(ボルト締め)	WSD-30BLM	¥319,000	¥290,000	-	-	-	-	-	-

■付属品: 和太鼓バチ

※締太鼓および座奏台、ファイバーケースは受注生産のため、お時間を頂きます。予めご了承ください。

### 和太鼓バチ

厳選された榿と朴(ほう)を採用。榿はやや重めで堅く、朴は軽く柔らかい材質です。バランスのとれた形状のため長時間の演奏でも苦になりません。

規格 (口径寸法)	榿		朴	
	品番	税込価格	品番	税込価格
1尺1寸 x 7分(33cm x 2.0cm)	WK-117	¥1,650	WH-117	¥1,540
1尺1寸 x 8分(33cm x 2.4cm)	WK-118	¥2,090	WH-118	¥1,870
1尺1寸 x 9分(33cm x 2.7cm)	WK-119	¥2,090	WH-119	¥1,980
1尺3寸 x 7分(39cm x 2.0cm)	WK-137	¥1,760	WH-137	¥1,760
1尺3寸 x 8分(39cm x 2.4cm)	WK-138	¥2,090	WH-138	¥2,090
1尺3寸 x 9分(39cm x 2.7cm)	-	-	WH-139	¥2,200



WK-117 WK-137 WK-138 WH-117 WH-118 WH-119 WH-137 WH-138



**和太鼓ケース**(受注生産) 運搬はもちろん、保管の際にも最適なファイバー製のケース。締太鼓をはじめ、さまざまな和太鼓のケースのご注文を承りますので、ご相談ください。

※在庫切れの際は、納期に時間がかかる場合がございますので、予めご了承ください。



ティンパニ・カバー&ケース



ティンパニ・カバー			
フルカバー			
ティンパニサイズ	品番	価格(税込)	対象モデル
20" (51cm)・23" (59cm)	PSC-TYFS	¥13,750	88HSS/ 88SS/ 85HSS/ 85SS/ 88HS/ 88S/ 85HS/ 85S/ 75S/ 55GS/ 45S
26" (66cm)	PSC-TYFM	¥14,300	88HM/ 88M/ 85HM/ 85M/ 75M/ 55GM/ 45M
29" (74cm)	PSC-TYFL	¥14,850	88HL/ 88L/ 85HL/ 85L/ 75L/ 55GL/ 45L
32" (81cm)	PSC-TYFL	¥15,400	88HLL/ 88LL/ 85HLL/ 85LL/ 75LL/ 55GLL

ティンパニ・ファイバークース ※受注生産			
品番	価格(税込)	サイズ	
TYF-2326	¥286,000	SS/S/M用 (H890 x W880 x D950mm)	PBA3618
TYF-2932	¥297,000	L/L用 (H890 x W1,020 x D1,090mm)	PBA3622

コンサートバスドラム・カバー&ケース



コンサートバスドラム・カバー/ソフトケース			
サイズ	品番	価格(税込)	対象モデル
<b>フィルハーモニック・シリーズ"ST"モデル用カバー</b>			
32" x 18" (81 x 46cm)	PSC3218ST	¥20,900	PBA3218ST
36" x 18" (91 x 46cm)	PSC3618ST	¥22,000	PBA3618ST
36" x 20" (91 x 51cm)	PSC36-1822ST	¥22,000	PBA3620ST
36" x 22" (91 x 56cm)	PSC36-1822ST	¥22,000	PBA3622ST

フィルハーモニック・シリーズ用ソフトケース			
サイズ	品番	価格(税込)	対象モデル
32" x 18" (81 x 46cm)	PSC32-1618	¥25,850	PBA3218
36" x 18" (91 x 46cm)	PSC36-1822	¥30,250	PBA3618
36" x 20" (91 x 51cm)	PSC36-1822	¥30,250	PBA3620
36" x 22" (91 x 56cm)	PSC36-1822	¥30,250	PBA3622

ドラムケース



ドラムケース			
サイズ	品番	価格(税込)	品番
<b>バスドラム</b>			
14" x 14"	-	-	PSC1414B ¥ 9,570
16" x 14"	F-16MD*	¥30,800	PSC16-1416 ¥10,780
18" x 14"	F-18	¥38,500	PSC18-1416 ¥12,650
18" x 16"	-	-	PSC18-1616 ¥12,650
20" x 14"	F-20	¥39,050	PSC20-1418 ¥14,850
20" x 16"	F-20D	¥40,700	
22" x 14"	F-22	¥40,700	
22" x 16"	F-22D	¥45,100	PSC22-1418 ¥15,400
22" x 18"	F-22ED	¥48,400	
24" x 14"	F-24	¥49,500	
24" x 16"	F-24D	¥52,250	
24" x 18"	F-24ED	¥54,450	PSC2426-1618 ¥17,600
26" x 16"	F-26D	¥65,450	
26" x 18"	F-26ED	¥68,750	
<b>フロアタム</b>			
14" x 14"	F-14F	¥29,150	PSC14-14 ¥ 9,130
16" x 16"	F-16F	¥31,350	PSC16-1416 ¥10,780
18" x 16"	F-18F	¥38,500	PSC18-1416 ¥12,650
*チャンピオンシップコンペティターシリーズバスドラム16"用			
<b>ABS製スタンドケース</b>			
サイズ	品番	価格(税込)	
H300 x W1,000 x D250 mm	STF-100	¥104,500	
H400 x W1,050 x D300 mm	STF-105	¥108,900	
H500 x W1,100 x D350 mm	STF-110	¥130,900	
<b>ハードウェアバッグ/ドラムラックケース(PSC-DRC)</b>			
サイズ	品番	価格(税込)	
H250 x W900 x D260 mm	PSC-HB	¥15,400	
H150 x W900 x D150 mm	PSC-HBC	¥ 4,400	
H250 x W750 mm	PSC-HBL	¥ 1,980	
H200 x W1,260 x D180 mm	PSC-DRC	¥ 9,350	

マーチングドラム用ケース



マーチングスネアドラム・ファイバークース (※受注生産)			
品番	価格(税込)	対象モデル	
F-MSD13	¥33,550	口径13"マーチングスネアドラム	
F-MSD14	¥36,300	口径14"マーチングスネアドラム	
<b>マーチングタム・ファイバークース (※受注生産)</b>			
品番	価格(税込)	対象モデル	
F-CM802	¥108,900	CMT802N/C (トリオ)	
F-PS8023	¥119,900	コードセックスセット(シャローサイズ)	
F-PM8023	¥119,900	コードセックスセット(ディープサイズ)	

ドラムペダルバッグ



ドラムペダルバッグ			
品名	品番	価格(税込)	
セミハードショルダー付	EPB-1	¥ 7,150	
ソフトケース	PSC-SPB	¥ 3,190	
<b>マーチングタム用ファイバークース (※受注生産)</b>			
品名	品番	価格(税込)	
EPB-1		¥ 7,150	
EPB-2		¥ 8,580	
ソフトケース・ショルダー付	PSC-PBN	¥ 7,480	

ドラムペダルバッグ

ドラムペダルバッグ			
品名	品番	価格(税込)	
セミハードショルダー付	EPB-1	¥ 7,150	
ソフトケース	PSC-SPB	¥ 3,190	
<b>マーチングタム用ファイバークース (※受注生産)</b>			
品名	品番	価格(税込)	
EPB-1		¥ 7,150	
EPB-2		¥ 8,580	
ソフトケース・ショルダー付	PSC-PBN	¥ 7,480	

パーカッション用ケース

パーカッション用ケース			
品名/サイズ	品番	価格(税込)	
コンガ用 10"用	PSC1011CG	¥10,120	
11"用	PSC1112CG	¥10,340	
12"用	PSC1213CG	¥10,670	
13"用	PSC1314CG	¥11,000	
トラベルコンガ用	PSC-1175TC	¥ 6,820	
ボンゴ用	PSC-BB	¥ 6,820	
ボックスカホン用	PSC-BC	¥ 7,700	
ボックスカホン用	PSC-BCS	¥ 5,500	

パーカッション用ケース

パーカッション用ケース			
品名/サイズ	品番	価格(税込)	
コンガ用 10"用	PSC1011CG	¥10,120	
11"用	PSC1112CG	¥10,340	
12"用	PSC1213CG	¥10,670	
13"用	PSC1314CG	¥11,000	
トラベルコンガ用	PSC-1175TC	¥ 6,820	
ボンゴ用	PSC-BB	¥ 6,820	
ボックスカホン用	PSC-BC	¥ 7,700	
ボックスカホン用	PSC-BCS	¥ 5,500	

スネアドラム・ケース



スネアドラム・ケース		ファイバークース		ソフトケース	
サイズ	品番	価格(税込)	品番	価格(税込)	
12" x 7"	F-12SE	¥19,250			
13" x 3"	F-13P	¥18,700			
14" x 3.5"	F-14P	¥19,250			
14" x 5.5" (兼用)	F-14S	¥20,350	PSC14-3555	¥8,800	
14" x 6.5"	F-14SD	¥20,900	PSC1314-65	¥9,900	

スネアドラム  
キャリングケース  
SKBC-91  
(キャリー付)  
¥10,780

スネアドラム  
セミハードケース  
PSC-CSHC  
¥19,800  
サイズ:  
14" x 6.5"~5" (兼用)

※フィルハーモニックシリーズ  
PHP1450,PHM1450,PHA1450は収納不可。

スティックバッグ



マレットバッグ



マレットバッグ

品名	品番	価格(税込)
パールマレットバッグ(マレット約32本収納可能)	PSC-MTB	¥ 6,050
パール・マルチスティックマレットバッグ	PSC-MSTM	¥ 8,360
セイビアンマレットケース(約24本収納可能)	SAB-SSB360	¥ 9,240
アダムス・マレットバッグスマートバッグ	AD-MLSP	¥17,380

シンバル・ケース&バッグ/ゴングケース



シンバル・ケース/バッグ			
サイズ	品番	価格(税込)	品番
12"	-	-	PSC12C ¥ 7,150
14"	-	-	PSC14C ¥ 7,700
16"	-	-	PSC16C ¥ 8,250
18"	F-18C	¥22,000	PSC18C ¥ 9,350
20"	F-20C	¥24,200	PSC20C ¥ 9,900
22"	F-22C	¥26,400	PSC22C ¥11,000
<b>アルミケース(センタージャコ付) セイビアン・シンバルバッグ</b>			
サイズ	品番	価格(税込)	品番
22"	CA-230	¥49,500	SAB-22SCN ¥12,100
<b>ゴング・ソフトケース</b>			
サイズ	品番	価格(税込)	
30"~36"用	PSC-3236GC	¥12,100	
40"用	PSC-GC40	¥14,300	

スティックバッグ

品名	品番	価格(税込)
スティックバッグ(カラー:#Bブラック#SBブルー#Rレッド#ORオレンジ#YEイエロー#PIピンク)	PSC-STBCN	¥ 1,760
スティックバッグ(#B:ブラック)	PSC-STBS	¥ 2,970
ワンショルダースティックバッグ	PSC-STBOS	¥ 4,290
セイビアンスティックフリップ(約8Pr.収納)	SAB-SSF12	¥ 7,700
スティックバッグ	PSC-STBD#BP	¥ 5,500

ADAMS マリンバソフトケース (※受注発注品)



アダムス・マリンバ(アーティスト・シリーズ 5オクターブ用ソフトケース)				
品名/用途	品番	価格(税込)	対応機種	
マリンバ用一式	SCM50AD	¥154,000	MAHC50	
音板用	白鍵用	SCM50BAW	¥ 24,200	マリンバ全機種
黒鍵用	SCM50RBH			
中・高音部/白鍵用	SCM50RWH	¥ 13,750		
中・高音部/黒鍵用	SCM50RBH			
マリンバ用一式	SCM50RWH / SCM50RBH		MAHC50	
低音部/白鍵用	SCM50RWL	¥ 25,300		
低音部/黒鍵用	SCM50RBL			
マリンバ用一式	SCM50RWL / SCM50RBL		MAHC50	
箱(けた)用	SCM50RA	¥ 29,700		
エンドピース用	SCM50EP	¥ 17,050	MAHC50	
レッグ用	SCM50LG	¥ 17,050		



リプレースメント・パーツ

※ドラムセットに関するパーツは、パールドラムカタログもあわせてご参照ください。

オプティマウント・サスペンションシステム

オプティマウント・サスペンションシステムは、コンサートトムやタムタムの4ヶ所のラグナットにラパークションを通じて固定し、コンサートトム本体を吊り下げることによって、フープやテンションボルトに負担をかけることなくコンサートトムの自然な鳴りを引き出す。パールのオリジナル・マウントシステム。トムの深さに合わせ、5タイプを用意しています。

品番	深さ	適合機種	価格(税込)
OPTA-0708/C	7&8用	PTRP0807D, PTRP1008D	¥ 4,470
OPTA-0910/C	9&10用	PTRP1209D, PTRP1310D	¥ 4,470
OPTA-1112/C	11&12用	PTRP1412D	¥ 4,470
OPTA-1314/C	13&14用	PTRP1513D, PTRP1614D	¥ 8,800
OPTA-1516/C	15&16用	-	¥ 8,800



I.S.S タムマウントシステム

タムタムのフープにダイカスト製のクランプでマウントするタムホルダーブラケット付きのマウントシステムで、タムタムのナチュラルな鳴りを発揮するパール独自のシステム。8"・10"用と12"~16"用の2タイプ。

品番	口径	適合機種	価格(税込)
ISS-0810	8"・10"用	Vision & FZH	¥ 3,850
ISS-1216	12"~16"用	Vision & FZH	¥ 3,850

※パールのダイカストフープ "MasterCast Hoop" には、I.S.S.を取り付けることができます。ご注意下さい。



オプティロック・タムマウントシステム

DMP, EXX & EXL用のマウントシステムで、タムタムのサスティーンが適度に得られつつ揺れすぎないよう設計されている為、ストレスを感じることなく気持ちよく演奏することができます。

品番	口径	適合機種	価格(税込)
OPL-0608/C	8"用	EXL & EXX, DMP	¥ 3,850
OPL-1016/C	10"~14"用	DMP	¥ 3,850



テンションボルト&ワッシャー

品番	径x首下	価格(税込)
T-066X	W7/32x110mm	¥ 165
T-066	M6x115mm	¥ 220
T-065	M6x90mm	¥ 220
T-062L	W7/32x58mm	¥ 165
T-062	W7/32x52mm	¥ 165
T-061	W7/32x42mm	¥ 165
T-061L	W7/32x47mm	¥ 165
T-060	W7/32x35mm	¥ 165
T-055	W7/32x28mm	¥ 165
NLW-12B/12	ナイロン製(黒)12個1組	¥ 385
MTW-12/12	スチール製12個1組	¥ 165

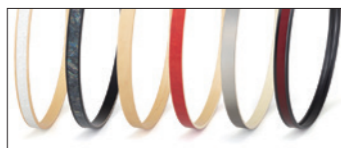

ステンレススチール・テンションボルト

削り出して1本1本加工する精密な仕上げが特徴で、さびつかず、バラつかない、理想的なボルト。

品番	径x首下	価格(税込)
SST-6115	M6x115mm	¥ 660
SST-5055	W7/32x55mm	¥ 385
SST-5052	W7/32x52mm	¥ 385
SST-5047	W7/32x47mm	¥ 385
SST-5042	W7/32x42mm	¥ 385
SST-5038	W7/32x38mm	¥ 385
SST-5035	W7/32x35mm	¥ 385
SST-5028	W7/32x28mm	¥ 385



ドラムセット用バスドラムテンションボルト

品番	適合機種	価格(税込)
T-075	M6x110mm/ハンドルボルト	¥ 385
SST-6115	ステンレススチール製(M6 x 115mm)	¥ 660
T-066	スチール製(M6 x 115mm)	¥ 220
T-065	Export(〜2006)(M6 x 90mm)	¥ 220
T-066X	Vision(W7/32 x 110mm)	¥ 165
TR-5100	DMP, MDT, EXX, FZH, VBL, VB( W7/32 x 100mm)	¥ 165

フロアタムレッグブラケット

品番	適合機種	価格(税込)
LB-200	Masters Premium/Reserve	¥ 2,750
LB-40★	Masters Custom/Complete, STS	¥ 2,200
FTB-200/C	Vision	¥ 2,200
LB-15★	Export(〜2006)	¥ 880
FTB-07/C★	EXX, FZH, DMP, MDT	¥ 880

★はローレット仕様のレッグに対応。 単位:1個

マスターキャスト(ダイカスト)フープ

口径/テンション数	品番	価格(税込)
14"/8テンション	DC-1408	¥7,370
14"/8テンション	DC-1408S	¥7,370
14"/10テンション	DC-1410	¥7,370
14"/10テンション	DC-1410S	¥7,370
14"/10テンション	DC-1410SG	¥7,700

品番末尾 S=スネアサイド用/SG=スネアサイド/ガード付

スーパーフープ II (2.3mmスチール)

口径/テンション数	品番	価格(税込)
8"/5テンション	SH-0805	¥ 2,750
10"/6テンション	SH-1006	¥ 3,080
12"/6テンション	SH-1206	¥ 3,410
13"/6テンション	SH-1306	¥ 3,740
14"/8テンション	SH-1408	¥ 4,290
14"/10テンション	SH-1410	¥ 4,400
14"/10テンション	SH-1410S	¥ 4,400
14"/10テンション	SH-1410SG	¥ 4,950
15"/8テンション	SH-1508	¥ 4,400
16"/8テンション	SH-1608	¥ 4,620
16"/10テンション	SH-1610	¥ 5,500
16"/10テンション	SH-1610SG	¥ 6,050

品番末尾 S=スネアサイド用/SG=スネアサイド/ガード付

スチールフープ(1.6mm) VISION, FZH, EXX, DMP, MDT

口径/テンション数	品番	価格(税込)
10"/6テンション	RH-1006	¥ 1,980
12"/6テンション	RH-1206	¥ 2,200
13"/6テンション	RH-1306	¥ 2,420
14"/8テンション	RH-1408	¥ 2,750
14"/8テンション	RH-1408S	¥ 2,750
16"/6テンション	RH-1606	¥ 2,970
16"/8テンション	RH-1608	¥ 2,970

品番末尾 S=スネアサイド用

ブラスフープ(2.3mm)

口径/テンション数	品番	仕様	価格(税込)
14"/8テンション	BRH-1408	クローム	¥ 7,480
14"/8テンション	BRH-1408S	クローム	¥ 7,480

品番末尾 S=スネアサイド用

ファットーンフープ(1.6mmスチール)

口径/テンション数	品番	価格(税込)
8"/5テンション	FH-0805	¥ 2,970
10"/6テンション	FH-1006	¥ 3,300
12"/6テンション	FH-1206	¥ 3,630
13"/6テンション	FH-1306	¥ 3,960
14"/8テンション	FH-1408	¥ 4,510
14"/10テンション	FH-1410	¥ 4,620
14"/10テンション	FH-1410S	¥ 4,620
15"/8テンション	FH-1508	¥ 4,620
16"/8テンション	FH-1608	¥ 4,840

品番末尾 S=スネアサイド用

ドラムセット用バスドラムフープ

品番	サイズ	価格(税込)
ウッドフープ(ラッカーフィニッシュ)		
メイプル		
RIM-24W	24"	¥14,300
RIM-22W	22"	¥13,200
RIM-20W	20"	¥11,000
RIM-18W	18"	¥ 9,900

ウッドフープ・メイプル(カバリング: ベースカラー=ナチュラル)

MSXRIM22 22" ¥13,200

MSXRIM20 20" ¥11,000

MSXRIM18 18" ¥ 9,900

ウッドフープ・メイプル(カバリング: ベースカラー=マットブラック)

RIM-22WI 22" ¥13,200

RIM-20WI 20" ¥11,000

RIM-18WI 18" ¥ 9,900

ウッドフープ(VISION用: ラッカー)

VLX22HP 22" ¥13,200

VLX20HP 20" ¥11,000

ウッドフープ(VISION用: カバリング)

VXS22HP 22" ¥13,200

VXS20HP 20" ¥11,000

スチールフープ(カバリング)

RIM-24RB 24" ¥ 9,900

RIM-22RB 22" ¥ 8,800

※フェードカラーご指定の場合は、カラーの濃い部分/薄い部分の指定をして下さい。 ※フロント用/打面用の指定をして下さい。

ラグ

品番	ネジ穴の間隔	価格(税込)
コンサートトム用		
CL-100	PTA用39mm	¥ 660
STL-150	PTRP用3点止め	¥ 2,310
スネアドラム 3~4"用(深さ)		
CL-05	20mm	¥ 550
TB-40 (4"専用)	33mm	¥ 1,650
スネアドラム 5~6"用(深さ)		
STL-55L	A:16mm B:31mm	¥ 2,530
STL-55	A:16mm B:19mm	¥ 2,530
TB-55	63mm	¥ 2,200
TB-50	51mm	¥ 1,980
CL-55	51mm	¥ 1,320
CL-50	51mm	¥ 880
スネアドラム 6~6.5"用(深さ)		
CL-65	88mm	¥ 1,650
TB-65	88mm	¥ 2,530
フィールドスネアドラム用		
TB-120	PHF1412/C	¥ 3,300
TB-160	PHFX1616/C	¥ 3,630

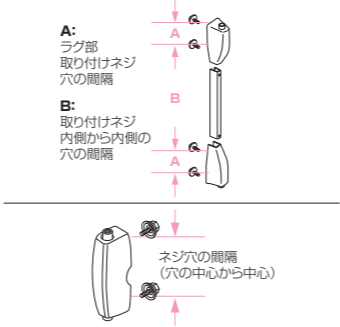

ドラムセット用バスドラムフック



品番	適合機種	価格(税込)
CW-300	Masters Premium/Reserve	¥ 990
D-054	Masters Custom/Complete	¥ 550
TCW-300/C	Vision (W7/32), EXL, EXX	¥ 550
CW-80	Export(〜2006), FZH	¥ 440
CW-07	Forum FX	¥ 275

タムホルダーベース



品番	適合機種	価格(税込)
BB-3	Masters Premium/Custom	¥ 5,500
BB-300/C	Vision, Masters Reserve/Complete, SSC, DMP	¥ 6,050
BB-70/C	FZH, EXL, EXX	¥ 4,950

タムホルダーブラケット



品番	価格(税込)
BT-3	¥ 2,200

フィルハーモニックシリーズ専用スナッピー

フィルハーモニックスネアドラムのために開発された複合タイプのスナッピー。反応レンジや音色が異なる。イエローケーブル/ステンレススチールケーブル/ハイカーボンスチールの3つを組み合わせ、いかなる状況においても最適な表現力を発揮します。



- A:イエローケーブル
- B:ハイカーボンスチール
- C:ステンレススチールケーブル
- D:スネアガイド

フィルハーモニックシリーズ専用スナッピー

品番	適合機種	仕様	価格(税込)
S-064	-	ハイカーボンスチール4本	¥ 1,100
S-067YT	PHP,PHM,PHA1450	ライトイエローケーブル/グラティエーテッド7本	¥ 7,700
S-065Y	PHF1412/C	ヘヴィイエローケーブル/グラティエーテッド5本	¥ 6,160
S-068S	PHP,PHM,PHA1450,PHF1412/C	ステンレススチールケーブル8本	¥ 6,930
C-1605SG	PHFX1616/C	シンセティックガット5本	¥ 6,490
C-1605GT	PHFX1616/C	イエローケーブル5本	¥ 7,700
S-069	PHP1325/N,PHP,PHM,PHA1450	ニッケルワウンドケーブル5本	¥ 3,300

コンサートシリーズ、フィールドモデル

品番	適合機種	仕様	価格(税込)
S-077	CRS, CRP(※旧モデル対応)	ライトイエローケーブル7本/ステンレススチールケーブル7本	¥11,000

スネアガイド

品番	適合機種	価格(税込)
SGR-1/2	PHP,PHM,PHA,PHF(14"用) 10テンション用	¥ 660
SGR-2/2	PHFX(16"用) 10テンション用	¥ 1,100

Ultra-Sound スナッピー

ウルトラサウンドスナッピーは、エンドプレートの内側をカーブさせることにより、ワイヤーのテンションを変化させて異なる音色とレスポンスを発揮します。スタンダードなタイプ、中央がタイトでセンシティブなDタイプ、レスポンスの幅が広いCタイプの3種類。

品番	対応サイズ/本数	仕様	価格(税込)
SN-1418WBC	14"用/18本	スネアコード&フィルム付き	¥ 4,620
SN-1420I	14"用/20本	スネアコード&フィルム付き	¥ 2,090
SN-1420D	14"用/20本	スネアコード&フィルム付き	¥ 2,090
SN-1420C	14"用/20本	スネアコード&フィルム付き	¥ 2,090

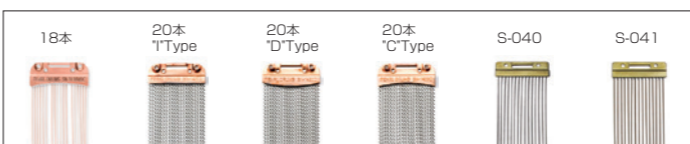

スナッピー

スナッピーはハイカーボンスチール製、ブロンズ製などがあり、スネアコードまたはフィルムが標準装備。

品番	対応サイズ/本数	仕様	価格(税込)
14"対応			
S-022	14"用/20本	フィルム付き	¥ 880
S-025	14"用/20本	フィルム付き ロングスケール	¥ 1,100
S-040	14"用/15本	スチールワイヤー / スネアコード付き	¥ 3,080
S-041	14"用/15本	ブロンズワイヤー / スネアコード付き	¥ 3,300
13"対応			
S-029N	13"用/20本	スネアコード付き	¥ 1,100
12"対応			
S-031	12"用/20本	フィルム付き	¥ 770
S-031N	12"用/20本	スネアコード付き	¥ 990
10"対応			
S-032	10"用/16本	フィルム付き	¥ 770
S-032N	10"用/16本	スネアコード付き	¥ 990



バスドラム

バスドラムウッドフープ

品番	フープ幅	カラー	適合機種	価格(税込)
RIM-36PB/PB	50mm 36 インチ用	No.397,398 PBA*プレミアム*	¥ 22,000	
RIM-32PB/PB	50mm 32 インチ用	No.397,398 PBA*プレミアム*	¥ 18,700	
RIM-36PB	50mm 36 インチ用	No.210 PBA	¥ 22,000	
RIM-32PB	50mm 32 インチ用	No.210 PBA	¥ 18,700	
RIM-36CB	40mm 36 インチ用	No.200 PBB	¥ 22,000	
RIM-32CB	40mm 32 インチ用	No.200 PBB	¥ 18,700	
RIM-28WI	40mm 28 インチ用	No.12 PBP	¥ 16,500	
RIM-26WI	40mm 26 インチ用	No.12 PBP	¥ 15,400	
RIM-24WI	40mm 24 インチ用	No.12 PBP	¥ 14,300	
RIM-22WI	40mm 22 インチ用	No.12 PBP	¥ 13,200	
RIM-20WI	40mm 20 インチ用	No.12 PBP	¥ 11,000	

バスドラムフック

品番	適合機種	価格(税込)
D-0504A	PBA	¥ 660
D-050	PBB, PBP	¥ 385



D-0504A D-050

バスドラム用ラグ

品番	ネジ穴の範囲	適合機種	価格(税込)
BL-100A*	51mm PBA	¥ 1,320	
CL-200	51mm PBB, PBP	¥ 770	



BL-100A CL-200

バスドラム用ハンドルボルト

品番	径x首下	適合機種	価格(税込)
T-8145A	M8 x 146mm	PBA	¥ 880
T-075	M6 x 110mm	PBB, PBP	¥ 385



T-8145A T-075

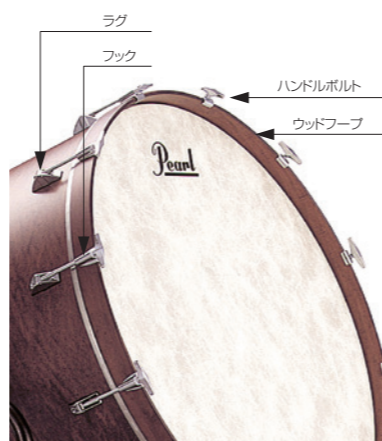

ラグ フック ハンドルボルト ウッドフープ

ティンパニ

ティンパニ・ヘッド適合一覧表

ティンパニヘッド品番	ヘッドサイズ*	対応製品(現行品)	対応製品(旧製品)	価格(税込)
TC-2200RO	55.9cm		80SS	¥ 11,000
SU-2200RS	55.9cm	85HSS.85SS		¥ 14,850
RC-2200RS	55.9cm	88HSS.88SS		¥ 14,850
TY-2404	61.5cm			¥ 8,250
TY-2500	63.5cm	45S.55GS	70CBS.70AS.70CS.55AS.53GS.43S など	¥ 8,470
TC-2500RO	63.5cm	75S	80S	¥ 13,090
SU-2500RS	63.5cm	85HS.85S		¥ 15,620
RC-2500RS	63.5cm	88HS.88S		¥ 15,620
TY-2600	66.0cm			¥ 8,690
TY-2700	68.6cm			¥ 8,910
TY-2800	71.2cm	45M.55GM	70CBM.70AM.70CM.55AM.53GM.43M など	¥ 9,240
TC-2800RO	71.2cm	75M	80M	¥ 13,750
SU-2800RS	71.2cm	85HM.85M		¥ 16,280
RC-2800RS	71.2cm	88HM.88M		¥ 16,280
TY-2900	73.6cm			¥ 9,460
TY-3100	78.7cm	45L.55GL	70CBL.70AL.70CL.55AL.53GL.43L など	¥ 10,230
TC-3100RO	78.7cm	75L	80L	¥ 14,850
SU-3100RS	78.7cm	85HL.85L		¥ 16,940
RC-3100RS	78.7cm	88HL.88L		¥ 16,940
TY-3400	86.4cm	55GLL	70CBL.70ALL.70CLL.55ALL.53GLL など	¥ 11,440
TC-3400RO	86.4cm	75LL	80LL	¥ 16,500
SU-3400RS	86.4cm	85HLL.85LL		¥ 21,230
RC-3400RS	86.4cm	88HLL.88LL		¥ 21,230

● R:フルネットサンス、インサートリング仕様 SU:スエード、インサートリング仕様 TC:カスタム、インサートリング仕様 TY:スタンダード  
 ※ ヘッドサイズ=フレッシュフープ(巻き枠)も含めた外側から外側までの直径です。  
 \* 太字のモデルはすでにお届けできるもっともポピュラーなタイプです。細字のモデルはご注文後の発注となるため納期に時間がかかります。予めご了承ください。

ティンパニ・ボルト

品番	サイズ(径x首下)	適合機種	価格(税込)
T-084	M8x85mm	88H,88,85H,85,75,55G,70,55A	¥ 990
T-087	M8x95mm	45	¥ 1,100
T-085	M8x95mm	43	¥ 1,100

\*細文字は旧製品です。

ティンパニ・キャスト&脚ゴム

品番	キャスト径	適合機種	価格(税込)
TYK-100CN	100mm	88H,88	¥ 5,500
TYK-8CN	65mm	80	¥ 4,400
TYK-7CN	75mm	85H,85,75,70	¥ 4,400
TYL-1M(脚ゴム)	55G,45,55A,43	¥ 275	

\*細文字は旧製品です。

ティンパニ・ゲージ&ワイヤー 一式

品番	適合機種	価格(税込)
TG-30A	75, 55G	¥ 33,000

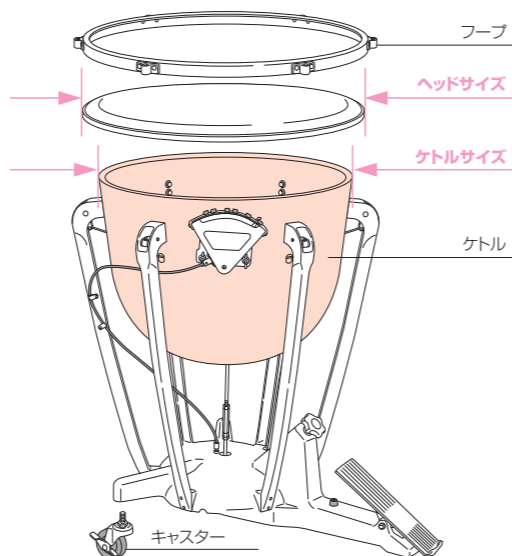

ヘッドサイズ: フレッシュフープ(巻き枠)を含めた外側から外側の直径を計ります。  
 ケトルサイズ: ケトル(釜)の外側から外側までの直径を計ります。

MJシリーズ パーツ一覧 (税込価格)

スネアドラム											
品番	サイズ	ヘッド		スチールフープ		ストレイナー	ハット部	スナッピー	テンションボルト	ラグ	クリップブラケット
		トップ	ボトム	トップ	ボトム						
MJC-210S (A)	10" x 7"	CC-10 ¥935	ST-10 ¥715	RIM-1006 ¥1,980	RIM-1006S ¥1,980	*SR-14AN	*SR-14E	S-032 ¥770	T-063L¥165/1本 12本	RL-25 ¥550	CT-1216 ¥2,200
MJC-212S (A)	12" x 8"	CC-12 ¥1,045	ST-12 ¥770	RIM-1206 ¥2,200	RIM-1206S ¥2,200			S-021 ¥770	T-064¥165/1本 12本		

テナードラム										
品番	サイズ	ヘッド		スチールフープ		テンションボルト	ラグ	クリップブラケット		
		トップ	ボトム	トップ	ボトム					
MJC-210T (A)	10" x 7"	CT-10 ¥825	CT-10 ¥825	RIM-1006 ¥1,980	RIM-1006 ¥1,980	T-063L¥165/1本 12本				
MJC-212T (A)	12" x 8"	CT-12 ¥990	CT-12 ¥990	RIM-1206 ¥2,200	RIM-1206 ¥2,200	T-064¥165/1本 12本	RL-25 ¥550	CT-1216 ¥2,200		

マーチングタム						バスドラム						
品番	サイズ	ヘッド		テンションボルト	ラグ	品番	サイズ	フープ		テンションボルト	ラグ	アイボルト
		(パールCT)	スチールフープ					(パールSW)	(ウッドフープ)			
MJ-306T (A)	8" x 6 1/2"	CT-8 ¥770	RIM-0804	4本		MJ-214B (A)	14" x 8"	SW-14B ¥ 990	RIM-14MJ			
	10" x 6 1/2"	CT-10 ¥825	RIM-1006	6本		MJ-216B (A)	16" x 8"	SW-16B ¥1,650	RIM-16MJ	12本	OPDL-A01SB ¥440	KA-1N ¥680
						MJ-218B (A)	18" x 8"	SW-18B ¥2,200	RIM-18MJ		¥275	
						MJ-220B (A)	20" x 8"	SW-20B ¥2,420	RIM-20MJ	16本		

Artist Selection



SABIAN アーティストセレクションシンバル 2021

カナダで誕生し、世界中のオーケストラや吹奏楽団より絶大な支持を集めるSABIANシンバル。優れた品質を誇るシンバルの中から特にアーティストの感性に合ったペアを選定し、ご紹介する恒例の企画。SABIAN アーティストセレクションシンバル2021では、合わせシンバルに多彩できらびやかなサウンドと優れたレスポンスで吹奏楽によくマッチするトラディショナル・シンフォニックミディアムライトをチョイス。またサスペンドシンバルには深みのあるトーンとクレシェント時のクイックレスポンスが人気のトラディショナル・サスペンドを用意しました。読売日本交響楽団 打楽器奏者 野本洋介氏による選定品を数量限定でお届けします。



野本 洋介

読売日本交響楽団 打楽器奏者



30枚限定

Artisan Traditional Symphonic Medium Light 18" アーティザン・トラディショナル・シンフォニック・ミディアムライト VL-18ASML/YN 1pr. ¥138,600(税込価格)



30枚限定

Artisan Traditional Suspended 18" アーティザン・トラディショナル・サスペンド VL-18AS/YN ¥69,300(税込価格)

アーティストセレクション 証明書つき



試奏証明書(イメージ)

モリタ・トランペット練習用ミュート“MUTIO”



MUTIO(ミュートィオ)は、トランペットに最適な練習ミュートとして“音の芯”はそのままに驚くほど静かな消音性を実現しました。楽器装着時の抵抗感は軽めで吹きやすく、安定した低音域はもちろん、トランペットらしいきらびやかな高音域までしっかりと再現。“ウッド”タイプはより消音性を高めています。付属の“マウスピース・アタッチメント”はマウスピースに装着することで実際の楽器を吹く時と同じような抵抗感が得られ、よりリアルなバズィングが行えます。さらにMUTIOに差し込むことで消音効果も発揮し、あらゆる場所での練習が可能に。多彩なカラーバリエーションで、明るく楽しい練習のひと時を演出します。



#ブルー(BL) #レッド(R) #イエロー(YE) #ブラック(B) ウッドタイプ #ベージュ(BE)

品名	品番	税込価格	本体価格	カラー
ミュートィオ	MRT-MTP	¥ 9,350	¥ 8,500	#ブルー(BL) / #レッド(R) / #イエロー(YE) / #ブラック(B)
ミュートィオ(ウッドタイプ)	MRT-MTPW	¥11,000	¥10,000	#ベージュ(BE)

モリタ練習用ミュート“MUTIO for トロンボーン”



#ブルー(BL) #レッド(R) #イエロー(YE) ウッドタイプ #ベージュ(BE)

品名	品番	税込価格	本体価格	カラー
ミュートィオ for トロンボーン	MRT-MTRO	¥12,650	¥11,500	#ブルー(BL) / #レッド(R) / #イエロー(YE)
ミュートィオ for トロンボーン(ウッドタイプ)	MRT-MTROW	¥14,300	¥13,000	#ベージュ(BE)



(全196ページ)

BASIC(基本)からARTS(芸術表現)までのあらゆるテーマをカバーした打楽器プレイヤーや指導者必見の教則本。

打楽器教則本

パーカッション・スタンダードレッスン “Basic ARTs”

Percussion Standard Lesson “ベーシック・アーツ”

著者: 石内聡明(元読売日本交響楽団 首席打楽器奏者) 品番: PMA-BA/IT2 ¥2,000(税込価格)改訂版



石内 聡明

“Basic ARTs”は、初心者の方から、打楽器専攻の受験生や音大生、そしてさらなるステップアップをめざす打楽器奏者のために書き下ろされた新しい教則本です。打楽器の基本であるスネアドラムを中心に、基本的な技術の解説から専門的なレベルのテーマに至るまで、きめ細かいレッスンを展開したうえ、デイリートレーニングのための練習曲も充実。さらにバスドラム、シンバル、タンバリン、トライアングルの奏法から構成方までを詳しく紹介。著者が一流オーケストラの打楽器奏者として永年培ってきた経験や専門知識に基づいた充実した内容で、指導者の方にもぜひおすすめしたい教則本です。